



Калужская Неделя

1 июня 2016, №21



Официальный сайт
Городской Управы
города Калуги -

www.kaluga-gov.ru

ПРИЛОЖЕНИЕ

• официальные документы и информация •



РОССИЙСКАЯ ФЕДЕРАЦИЯ
ГОРОДСКАЯ УПРАВА ГОРОДА КАЛУГИ
ПОСТАНОВЛЕНИЕ

Приложение № 1 к решению Городской Думы города Калуги от 25.05.2016 № 63

Показатели доходов бюджета города Калуги за 2015 год по кодам классификации доходов бюджетов (рублей)

Наименование показателей бюджетной классификации	Код бюджетной классификации	Исполнено
1	2	3
НАЛОГОВЫЕ И НЕНАЛОГОВЫЕ ДОХОДЫ	00010000000000000000	4 303 060 621,10
НАЛОГИ НА ПРИБЫЛЬ, ДОХОДЫ	00010100000000000000	1 646 478 505,20
Налог на прибыль организаций	000101010000000000110	25 878 390,00
Налог на прибыль организаций (за исключением консолидированных групп налогоплательщиков), зачисляемый в бюджеты субъектов Российской Федерации	000101010120200000110	25 878 390,00
Налог на прибыль организаций (за исключением консолидированных групп налогоплательщиков), зачисляемый в бюджеты субъектов Российской Федерации	18210101012021000110	25 816 695,95
Налог на прибыль организаций (за исключением консолидированных групп налогоплательщиков), зачисляемый в бюджеты субъектов Российской Федерации (пени по соответствующему платежу)	18210101012022100110	22 599,41
Налог на прибыль организаций (за исключением консолидированных групп налогоплательщиков), зачисляемый в бюджеты субъектов Российской Федерации (проценты по соответствующему платежу)	18210101012022200110	6,74
Налог на прибыль организаций (за исключением консолидированных групп налогоплательщиков), зачисляемый в бюджеты субъектов Российской Федерации (суммы денежных взысканий (штрафов) по соответствующему платежу согласно законодательству Российской Федерации)	18210101012023000110	39 372,37
Налог на прибыль организаций (за исключением консолидированных групп налогоплательщиков), зачисляемый в бюджеты субъектов Российской Федерации (прочие поступления)	18210101012024000110	2,10
Налог на прибыль организаций (за исключением консолидированных групп налогоплательщиков), зачисляемый в бюджеты субъектов Российской Федерации (уплата процентов, начисленных на суммы излишне взысканных (уплаченных) платежей, а также при нарушении сроков их возврата)	18210101012025000110	-286,57
Налог на доходы физических лиц	000102000010000110	1 620 600 115,20
Налог на доходы физических лиц с доходов, источником которых является налоговый агент, за исключением доходов, в отношении которых исчисление и уплата налога осуществляются в соответствии со статьями 227, 227.1 и 228 Налогового кодекса Российской Федерации	000102010010000110	1 564 348 377,11
Налог на доходы физических лиц с доходов, источником которых является налоговый агент, за исключением доходов, в отношении которых исчисление и уплата налога осуществляются в соответствии со статьями 227, 227.1 и 228 Налогового кодекса Российской Федерации (сумма платежа (перерасчеты, недоимка и задолженность по соответствующему платежу, в том числе по отмененному)	182102010011000110	1 560 194 503,56
Налог на доходы физических лиц с доходов, источником которых является налоговый агент, за исключением доходов, в отношении которых исчисление и уплата налога осуществляются в соответствии со статьями 227, 227.1 и 228 Налогового кодекса Российской Федерации (суммы денежных взысканий (штрафов) по соответствующему платежу согласно законодательству Российской Федерации)	182102010012100110	1 553 770,42
Налог на доходы физических лиц с доходов, источником которых является налоговый агент, за исключением доходов, в отношении которых исчисление и уплата налога осуществляются в соответствии со статьями 227, 227.1 и 228 Налогового кодекса Российской Федерации (суммы денежных взысканий (штрафов) по соответствующему платежу согласно законодательству Российской Федерации)	182102010013000110	2 597 815,85
Налог на доходы физических лиц с доходов, источником которых является налоговый агент, за исключением доходов, в отношении которых исчисление и уплата налога осуществляются в соответствии со статьями 227, 227.1 и 228 Налогового кодекса Российской Федерации (прочие поступления)	182102010014000110	2 287,28
Налог на доходы физических лиц с доходов, полученных от осуществления деятельности физическими лицами, зарегистрированными в качестве индивидуальных предпринимателей, нотариусов, занимающихся частной практикой, адвокатов, учредивших адвокатские кабинеты и других лиц, занимающихся частной практикой в соответствии со статьей 227 Налогового кодекса Российской Федерации	000102020010000110	9 237 914,09
Налог на доходы физических лиц с доходов, полученных от осуществления деятельности физическими лицами, зарегистрированными в качестве индивидуальных предпринимателей, нотариусов, занимающихся частной практикой, адвокатов, учредивших адвокатские кабинеты и других лиц, занимающихся частной практикой в соответствии со статьей 227 Налогового кодекса Российской Федерации (сумма платежа (перерасчеты, недоимка и задолженность по соответствующему платежу, в том числе по отмененному)	182102020011000110	9 069 961,48
Налог на доходы физических лиц с доходов, полученных от осуществления деятельности физическими лицами, зарегистрированными в качестве индивидуальных предпринимателей, нотариусов, занимающихся частной практикой, адвокатов, учредивших адвокатские кабинеты и других лиц, занимающихся частной практикой в соответствии со статьей 227 Налогового кодекса Российской Федерации (пени)	182102020012100110	110 918,25
Налог на доходы физических лиц с доходов, полученных от осуществления деятельности физическими лицами, зарегистрированными в качестве индивидуальных предпринимателей, нотариусов, занимающихся частной практикой, адвокатов, учредивших адвокатские кабинеты и других лиц, занимающихся частной практикой в соответствии со статьей 227 Налогового кодекса Российской Федерации (суммы денежных взысканий (штрафов) по соответствующему платежу)	182102020013000110	57 031,57
Налог на доходы физических лиц с доходов, полученных от осуществления деятельности физическими лицами, зарегистрированными в качестве индивидуальных предпринимателей, нотариусов, занимающихся частной практикой, адвокатов, учредивших адвокатские кабинеты и других лиц, занимающихся частной практикой в соответствии со статьей 227 Налогового кодекса Российской Федерации	182102020014000110	2,79
Налог на доходы физических лиц с доходов, полученных физическими лицами в соответствии со статьей 228 Налогового кодекса Российской Федерации	000102030010000110	40 384 228,06
Налог на доходы физических лиц с доходов, полученных физическими лицами в соответствии со статьей 228 Налогового кодекса Российской Федерации	182102030011000110	40 213 574,51
Налог на доходы физических лиц с доходов, полученных физическими лицами в соответствии со статьей 228 Налогового кодекса Российской Федерации (пени по соответствующему платежу)	182102030012100110	133 469,56
Налог на доходы физических лиц с доходов, полученных физическими лицами в соответствии со статьей 228 Налогового кодекса Российской Федерации	182102030013000110	36 311,19
Налог на доходы физических лиц с доходов, полученных физическими лицами в соответствии со статьей 228 Налогового кодекса Российской Федерации	182102030014000110	872,80
Налог на доходы физических лиц в виде фиксированных авансовых платежей с доходов, полученных физическими лицами, являющимися иностранными гражданами, осуществляющими трудовую деятельность по найму на основании патента в соответствии со статьей 227.1 Налогового кодекса Российской Федерации	000102040010000110	6 629 595,94
Налог на доходы физических лиц в виде фиксированных авансовых платежей с доходов, полученных физическими лицами, являющимися иностранными гражданами, осуществляющими трудовую деятельность по найму у физических лиц на основании патента в соответствии со статьей 227.1 Налогового кодекса Российской Федерации	182102040011000110	6 598 297,34
Налог на доходы физических лиц в виде фиксированных авансовых платежей с доходов, полученных физическими лицами, являющимися иностранными гражданами, осуществляющими трудовую деятельность по найму у физических лиц на основании патента в соответствии со статьей 227.1 Налогового кодекса Российской Федерации	182102040013000110	26 910,00
Налог на доходы физических лиц в виде фиксированных авансовых платежей с доходов, полученных физическими лицами, являющимися иностранными гражданами, осуществляющими трудовую деятельность по найму у физических лиц на основании патента в соответствии со статьей 227.1 Налогового кодекса Российской Федерации	182102040014000110	4 388,60
НАЛОГИ НА ТОВАРЫ (РАБОТЫ, УСЛУГИ), РЕАЛИЗУЕМЫЕ НА ТЕРРИТОРИИ РОССИЙСКОЙ ФЕДЕРАЦИИ	00010300000000000000	10 450 909,54
Акцизы по подакцизным товарам (продукции), производимым на территории Российской Федерации	00010302000010000110	10 450 909,54
Доходы от уплаты акцизов на дизельное топливо, подлежащие распределению между бюджетами субъектов Российской Федерации и местными бюджетами с учетом установленных дифференцированных нормативов отчислений в местные бюджеты	00010302230010000110	3 643 216,59
Доходы от уплаты акцизов на дизельное топливо, подлежащие распределению между бюджетами субъектов Российской Федерации и местными бюджетами с учетом установленных дифференцированных нормативов отчислений в местные бюджеты	10010302230010000110	3 643 216,59
Доходы от уплаты акцизов на моторные масла для дизельных и (или) карбюраторных (инжекторных) двигателей, подлежащие распределению между бюджетами субъектов Российской Федерации и местными бюджетами с учетом установленных дифференцированных нормативов отчислений в местные бюджеты	00010302240010000110	98 697,23
Доходы от уплаты акцизов на моторные масла для дизельных и (или) карбюраторных (инжекторных) двигателей, подлежащие распределению между бюджетами субъектов Российской Федерации и местными бюджетами с учетом установленных дифференцированных нормативов отчислений в местные бюджеты	10010302240010000110	98 697,23

от 25.05.2016

№ 146-п

О временном прекращении движения транспортных средств по автомобильным дорогам общего пользования местного значения муниципального образования «Город Калуга»

В соответствии с пунктом 5 части 1 статьи 16 Федерального закона от 06.10.2003 № 131-ФЗ «Об общих принципах организации местного самоуправления в Российской Федерации», статьей 30 Федерального закона от 08.11.2007 № 257-ФЗ «Об автомобильных дорогах и о дорожной деятельности в Российской Федерации и о внесении изменений в отдельные законодательные акты Российской Федерации», Законом Калужской области от 19.09.2013 № 462-ОЗ «Об определении случаев установления временных ограничений или прекращения движения транспортных средств по автомобильным дорогам регионального или межмуниципального, местного значения в границах населенных пунктов, в том числе в целях повышения их пропускной способности», постановлением Правительства Калужской области от 25.10.2011 № 584 «Об утверждении Положения о порядке осуществления временных ограничений или прекращения движения транспортных средств по автомобильным дорогам регионального или межмуниципального образования «Город Калуга», статьями 36, 38, 44 Устава муниципального образования «Город Калуга», решением Городской Думы города Калуги от 27.04.2016 № 59 «О проведении Дня городского праздника выпускников общеобразовательных муниципальных учреждений в муниципальном образовании «Город Калуга», распоряжением Городской Управы города Калуги от 11.04.2014 № 118-р «О распределении обязанностей между должностными лицами Городской Управы города Калуги», в целях организации и проведения традиционного городского праздника на территории муниципального образования «Город Калуга», посвященного окончанию средней общеобразовательной школы учащимися 11-х классов муниципальных общеобразовательных учреждений в 2015-2016 учебном году, ПОСТАНОВЛЯЮ:

1. Прекратить 25 июня 2016 года с 16.00 час. до 20.30 час. движение транспортных средств по автомобильным дорогам общего пользования местного значения муниципального образования «Город Калуга»:

- по улице Кирова (от пл. Победы до ул.Московская);
- по улице Маршала Жукова (от ул.Ф.Энгельса до пл.Победы);
- по улице Степана Разина (от ул.Тулльская до пл.Победы);
- по улице Никола-Козинской (от ул.Дзержинского до ул.Кирова);
- по пер.Кирова (от ул.Суворова до ул.Кирова);
- по улице Ленина (от ул.Суворова до пл. К.Маркса и до ул.Луначарского);
- по улице Московской (от ул.Достоевского до пл.К.Маркса);
- по улице Дзержинского (от ул.Московская до ул.Ленина).

2. Прекратить 25 июня 2016 года с 18.30 час. до 24.00 час. движение транспортных средств по автомобильным дорогам общего пользования местного значения муниципального образования «Город Калуга»:

- по улице Ленина (от пл.К.Маркса до пл.Старый торг);
- по улице Луначарского (от ул.Тулльская до ул.Ленина);
- по пер. Старичков (от ул.Луначарского до ул.Ленина);
- по улице Воскресенской (от ул.Дарвина до пл.К.Маркса);
- по улице Дарвина (от ул.Воскресенская до ул.Театральная);
- по улице Карпова (от ул.Воскресенская до ул.Театральная);
- по пер.Гостинорядскому (от пл.Старый торг);
- по улице Кропоткина (от ул.Театральная).

2. Рекомендовать Управлению Министерства внутренних дел Российской Федерации по городу Калуге (Орехов С.П.) осуществить мероприятия по безопасности дорожного движения в период и в местах, указанных в пункте 1 настоящего постановления.

3. Муниципальному бюджетному учреждению «Строительно-монтажное эксплуатационное управление» обеспечить своевременную установку временных дорожных знаков на автомобильных дорогах общего пользования местного значения муниципального образования «Город Калуга», указанных в пункте 1 настоящего постановления.

4. Настоящее постановление вступает в силу после его официального обнародования, подлежит официальному опубликованию и размещению на сайте Городской Управы города Калуги в сети Интернет.

5. Контроль за исполнением настоящего постановления возложить на управление образования города Калуги.

Первый заместитель Городского Головы –
начальник управления городского хозяйства города Калуги А.Н. ЛЫПАРЕВ.



РОССИЙСКАЯ ФЕДЕРАЦИЯ
ГОРОДСКАЯ ДУМА ГОРОДА КАЛУГИ
РЕШЕНИЕ

от 25.05.2016

№ 63

Об утверждении отчета об исполнении бюджета муниципального образования «Город Калуга» за 2015 год

В соответствии со ст. 24 Устава муниципального образования «Город Калуга» и ст. 14 Положения о бюджетном процессе в муниципальном образовании «Город Калуга», утвержденного постановлением Городской Думы городского округа «Город Калуга» от 28.11.2007 № 148, Городская Дума города Калуги РЕШИЛА:

1. Утвердить отчет об исполнении бюджета муниципального образования «Город Калуга» (далее – бюджет города Калуги) за 2015 год по доходам в сумме 8 605 276,5 тыс. рублей, расходам в сумме 10 338 053,1 тыс. рублей, с дефицитом бюджета в сумме 1 732 776,6 тыс. рублей.

2. Утвердить показатели доходов бюджета города Калуги за 2015 год по кодам классификации доходов бюджетов согласно приложению № 1 к настоящему решению.

3. Утвердить показатели расходов бюджета города Калуги за 2015 год по ведомственной структуре расходов согласно приложению № 2 к настоящему решению.

4. Утвердить показатели расходов бюджета города Калуги за 2015 год по разделам и подразделам классификации расходов бюджетов согласно приложению № 3 к настоящему решению.

5. Утвердить показатели источников финансирования дефицита бюджета города Калуги за 2015 год по кодам классификации источников финансирования дефицита бюджета согласно приложению № 4 к настоящему решению.

6. Настоящее решение вступает в силу после его официального опубликования (обнародования).

7. Контроль за исполнением настоящего решения возложить на Главу городского самоуправления города Калуги А.Г. Иванова и комитеты Городской Думы города Калуги.

Глава городского самоуправления города Калуги А.Г. ИВАНОВ.



Доходы от уплаты акцизов на автомобильный бензин, подлежащие распределению между бюджетами субъектов Российской Федерации и местными бюджетами с учетом установленных дифференцированных нормативов отчислений в местные бюджеты	00010302250010000110	7 177 575,41	Земельный налог с физических лиц, обладающих земельным участком, расположенным в границах городских округов	00010606042040000110	92 624 604,53
Доходы от уплаты акцизов на автомобильный бензин, подлежащие распределению между бюджетами субъектов Российской Федерации и местными бюджетами с учетом установленных дифференцированных нормативов отчислений в местные бюджеты	10010302250010000110	7 177 575,41	Земельный налог с физических лиц, обладающих земельным участком, расположенным в границах городских округов (сумма платежа)	18210606042041000110	91 791 436,12
Доходы от уплаты акцизов на прямогонный бензин, подлежащие распределению между бюджетами субъектов Российской Федерации и местными бюджетами с учетом установленных дифференцированных нормативов отчислений в местные бюджеты	00010302260010000110	-468 579,69	Земельный налог с физических лиц, обладающих земельным участком, расположенным в границах городских округов (пени)	18210606042042100110	750 017,06
Доходы от уплаты акцизов на прямогонный бензин, подлежащие распределению между бюджетами субъектов Российской Федерации и местными бюджетами с учетом установленных дифференцированных нормативов отчислений в местные бюджеты	10010302260010000110	-468 579,69	Земельный налог с физических лиц, обладающих земельным участком, расположенным в границах городских округов (суммы денежных взысканий (штрафов))	18210606042043000110	62 317,23
НАЛОГИ НА СОВОКУПНЫЙ ДОХОД	00010500000000000000	1 178 325 213,48	Земельный налог с физических лиц, обладающих земельным участком, расположенным в границах городских округов (прочие поступления)	18210606042044000110	20 834,12
Налог, взимаемый в связи с применением упрощенной системы налогообложения	00010501000000000010	850 984 601,67	ГОСУДАРСТВЕННАЯ ПОШЛИНА	00010800000000000000	50 635 975,62
Налог, взимаемый с налогоплательщиков, выбравших в качестве объекта налогообложения доходы	00010501011010000110	632 026 068,23	Государственная пошлина по делам, рассматриваемым в судах общей юрисдикции, мировыми судьями	00010803000010000110	50 624 975,62
Налог, взимаемый с налогоплательщиков, выбравших в качестве объекта налогообложения доходы	18210501011011000110	627 513 258,37	Государственная пошлина по делам, рассматриваемым в судах общей юрисдикции, мировыми судьями (за исключением Верховного Суда Российской Федерации)	00010803010010000110	50 624 975,62
Налог, взимаемый с налогоплательщиков, выбравших в качестве объекта налогообложения доходы (пени)	18210501011012100110	4 123 747,51	Государственная пошлина по делам, рассматриваемым в судах общей юрисдикции, мировыми судьями (за исключением Верховного Суда Российской Федерации)	18210803010011000110	50 624 675,62
Налог, взимаемый с налогоплательщиков, выбравших в качестве объекта налогообложения доходы	18210501011013000110	452 662,70	Государственная пошлина по делам, рассматриваемым в судах общей юрисдикции, мировыми судьями (за исключением Верховного Суда Российской Федерации)	18210803010014000110	300,00
Налог, взимаемый с налогоплательщиков, выбравших в качестве объекта налогообложения доходы	18210501011014000110	-63 600,35	Государственная пошлина за государственную регистрацию, а также за совершение прочих юридически значимых действий	00010807000010000110	11 000,00
Налог, взимаемый с налогоплательщиков, выбравших в качестве объекта налогообложения доходы (за налоговые периоды, истекшие до 1 января 2011 года)	00010501012010000110	-139 100,33	Государственная пошлина за выдачу разрешения на установку рекламной конструкции	00010807150010000110	11 000,00
Налог, взимаемый с налогоплательщиков, выбравших в качестве объекта налогообложения доходы (за налоговые периоды, истекшие до 1 января 2011 года)	18210501012012100110	176 149,44	Государственная пошлина за выдачу разрешения на установку рекламной конструкции ЗАДОЛЖЕННОСТИ И ПЕРЕРАСЧЕТЫ ПО ОТМЕННЫМ НАЛОГАМ, СБОРАМ И ИНЫМ ОБЯЗАТЕЛЬНЫМ ПЛАТЕЖАМ	00010900000000000000	321,40
Налог, взимаемый с налогоплательщиков, выбравших в качестве объекта налогообложения доходы (за налоговые периоды, истекшие до 1 января 2011 года) (пени по соответствующему платежу)	18210501012013000110	10 979,96	Налоги на имущество	00010904000000000010	321,40
Налог, взимаемый с налогоплательщиков, выбравших в качестве объекта налогообложения доходов, уменьшенные на величину расходов	18210501012014000110	0,01	Земельный налог (по обязательствам, возникшим до 1 января 2006 года), мобилизуемый на территориях городских округов	00010904052040000110	321,40
Налог, взимаемый с налогоплательщиков, выбравших в качестве объекта налогообложения доходов, уменьшенные на величину расходов	00010501021010000110	174 015 764,85	Земельный налог (по обязательствам, возникшим до 1 января 2006 года), мобилизуемый на территориях городских округов (пени)	18210904052042100110	321,40
Налог, взимаемый с налогоплательщиков, выбравших в качестве объекта налогообложения доходов, уменьшенные на величину расходов	18210501021011000110	169 826 645,02	ДОХОДЫ ОТ ИСПОЛЬЗОВАНИЯ ИМУЩЕСТВА, НАХОДЯЩЕГОСЯ В ГОСУДАРСТВЕННОЙ И МУНИЦИПАЛЬНОЙ СОБСТВЕННОСТИ	00011100000000000000	394 151 901,91
Налог, взимаемый с налогоплательщиков, выбравших в качестве объекта налогообложения доходов, уменьшенные на величину расходов (пени)	18210501021012100110	4 026 323,57	Доходы в виде прибыли, приходящейся на доли в уставных (складочных) капиталах хозяйственных товариществ и обществ, или дивидендов по акциям, принадлежащим Российской Федерации, субъектам Российской Федерации или муниципальным образованиям	00011101000000000120	701 924,46
Налог, взимаемый с налогоплательщиков, выбравших в качестве объекта налогообложения доходов, уменьшенные на величину расходов	18210501021013000110	163 069,85	Доходы в виде прибыли, приходящейся на доли в уставных (складочных) капиталах хозяйственных товариществ и обществ, или дивидендов по акциям, принадлежащим городским округам	00011101040040000120	701 924,46
Налог, взимаемый с налогоплательщиков, выбравших в качестве объекта налогообложения доходов, уменьшенные на величину расходов	18210501021014000110	-273,59	Доходы в виде прибыли, приходящейся на доли в уставных (складочных) капиталах хозяйственных товариществ и обществ, или дивидендов по акциям, принадлежащим городским округам	80411101040040000120	701 924,46
Налог, взимаемый с налогоплательщиков, выбравших в качестве объекта налогообложения доходов, уменьшенные на величину расходов (за налоговые периоды, истекшие до 1 января 2011 года)	00010501022010000110	-3 499,65	Доходы, получаемые в виде арендной либо иной платы за передачу в возмездное пользование государственного и муниципального имущества (за исключением имущества бюджетных и автономных учреждений, а также имущества государственных и муниципальных унитарных предприятий, в том числе казенных)	00011105000000000120	344 934 872,24
Налог, взимаемый с налогоплательщиков, выбравших в качестве объекта налогообложения доходов, уменьшенные на величину расходов (за налоговые периоды, истекшие до 1 января 2011 года)	18210501022011000110	-13 037,84	Доходы, получаемые в виде арендной платы за земельные участки, государственная собственность на которые не разграничена и которые расположены в границах городских округов, а также средства от продажи права на заключение договоров аренды указанных земельных участков	00011105012040000120	256 220 410,37
Налог, взимаемый с налогоплательщиков, выбравших в качестве объекта налогообложения доходов, уменьшенные на величину расходов (за налоговые периоды, истекшие до 1 января 2011 года) (пени)	18210501022012100110	1 145,69	Доходы, получаемые в виде арендной платы за земельные участки, государственная собственность на которые не разграничена и которые расположены в границах городских округов, а также средства от продажи права на заключение договоров аренды указанных земельных участков (доходы, получаемые в виде арендной платы за земельные участки по итогам исковой работы)	80211105012040010120	19 657 477,86
Налог, взимаемый с налогоплательщиков, выбравших в качестве объекта налогообложения доходов, уменьшенные на величину расходов (за налоговые периоды, истекшие до 1 января 2011 года)	18210501022013000110	8 392,50	Доходы, получаемые в виде арендной платы за земельные участки, государственная собственность на которые не разграничена и которые расположены в границах городских округов, а также средства от продажи права на заключение договоров аренды указанных земельных участков (доходы, получаемые в виде арендной платы за земельные участки, которые расположены в Ленинском округе г. Калуги)	80211105012040011210	77 037 348,53
Минимальный налог, зачисляемый в бюджеты субъектов Российской Федерации	00010501050010000110	45 085 368,57	Доходы, получаемые в виде арендной платы за земельные участки, государственная собственность на которые не разграничена и которые расположены в границах городских округов, а также средства от продажи права на заключение договоров аренды указанных земельных участков (доходы, получаемые в виде арендной платы за земельные участки, которые расположены в Московском округе г. Калуги)	80211105012040012120	49 513 496,46
Минимальный налог, зачисляемый в бюджеты субъектов Российской Федерации	18210501050011000110	44 893 984,28	Доходы, получаемые в виде арендной платы за земельные участки, государственная собственность на которые не разграничена и которые расположены в границах городских округов, а также средства от продажи права на заключение договоров аренды указанных земельных участков (доходы, получаемые в виде арендной платы за земельные участки, которые расположены в Московском округе г. Калуги)	80211105012040013120	92 861 317,88
Минимальный налог, зачисляемый в бюджеты субъектов Российской Федерации (пени)	18210501050012100110	153 369,71	Доходы, получаемые в виде арендной платы за земельные участки, государственная собственность на которые не разграничена и которые расположены в границах городских округов, а также средства от продажи права на заключение договоров аренды указанных земельных участков (доходы, получаемые в виде арендной платы за земельные участки, которые расположены в Октябрьском округе г. Калуги)	80211105012040015120	10 259 142,16
Минимальный налог, зачисляемый в бюджеты субъектов Российской Федерации	18210501050013000110	37 757,40	Доходы, получаемые в виде арендной платы за земельные участки, государственная собственность на которые не разграничена и которые расположены в границах городских округов, а также средства от продажи права на заключение договоров аренды указанных земельных участков (доходы, получаемые в виде арендной платы за земельные участки, которые расположены в Октябрьском округе г. Калуги)	80211105012040020120	6 891 627,48
Минимальный налог, зачисляемый в бюджеты субъектов Российской Федерации	18210501050014000110	257,18	Доходы, получаемые в виде арендной платы за земельные участки, государственная собственность на которые не разграничена и которые расположены в границах городских округов, а также средства от продажи права на заключение договоров аренды указанных земельных участков (доходы, получаемые в виде арендной платы за земельные участки, которые расположены в Октябрьском округе г. Калуги)	00011105024040000120	48 425 259,41
Единый налог на вмененный доход для отдельных видов деятельности	00010502000020000110	318 879 963,27	Доходы, получаемые в виде арендной платы за земельные участки, государственная собственность на которые не разграничена и которые расположены в границах городских округов, а также средства от продажи права на заключение договоров аренды указанных земельных участков (доходы, получаемые в виде арендной платы за земельные участки, которые расположены в Октябрьском округе г. Калуги)	802111050240400010120	14 697 978,59
Единый налог на вмененный доход для отдельных видов деятельности	00010502010020000110	318 881 573,31	Доходы, получаемые в виде арендной платы за земельные участки, государственная собственность на которые не разграничена и которые расположены в границах городских округов, а также средства от продажи права на заключение договоров аренды указанных земельных участков (доходы, получаемые в виде арендной платы за земельные участки, которые расположены в Октябрьском округе г. Калуги)	80211105024040015120	33 727 280,82
Единый налог на вмененный доход для отдельных видов деятельности	18210502010021000110	317 469 492,41	Доходы, получаемые в виде арендной платы за земельные участки, государственная собственность на которые не разграничена и которые расположены в границах городских округов, а также средства от продажи права на заключение договоров аренды указанных земельных участков (доходы, получаемые в виде арендной платы за земельные участки, которые расположены в Октябрьском округе г. Калуги)	00011105024040001210	722 884,68
Единый налог на вмененный доход для отдельных видов деятельности (пени по соответствующему платежу)	18210502010022100110	529 121,17	Доходы от сдачи в аренду имущества, находящегося в оперативном управлении органов управления городских округов и созданных ими учреждений (за исключением имущества муниципальных бюджетных и автономных учреждений)	80411105034040001210	722 884,68
Единый налог на вмененный доход для отдельных видов деятельности	18210502010023000110	876 444,60	Доходы от сдачи в аренду имущества, составляющего казну городских округов (за исключением земельных участков)	00011105074040000120	25 442 668,62
Единый налог на вмененный доход для отдельных видов деятельности	18210502010024000110	6 515,13	Доходы от сдачи в аренду имущества, составляющего казну городских округов (за исключением земельных участков) (доходы от сдачи в аренду недвижимого имущества)	80411105074040011120	25 379 871,46
Единый налог на вмененный доход для отдельных видов деятельности (за налоговые периоды, истекшие до 1 января 2011 года)	00010502020020000110	-1 610,04	Доходы от сдачи в аренду имущества, составляющего казну городских округов (за исключением земельных участков) (доходы от сдачи в аренду недвижимого имущества)	80411105074040012120	62 797,16
Единый налог на вмененный доход для отдельных видов деятельности (за налоговые периоды, истекшие до 1 января 2011 года)	18210502020021000110	-40 427,16	Доходы от предоставления на платной основе парковок (парковочных мест), расположенных на автомобильных дорогах общего пользования местного значения и местах внеуличной дорожной сети, относящихся к собственности городских округов	00011105092040000120	14 123 649,16
Единый налог на вмененный доход для отдельных видов деятельности (за налоговые периоды, истекшие до 1 января 2011 года) (пени)	18210502020022100110	35 801,24	Доходы от предоставления на платной основе парковок (парковочных мест), расположенных на автомобильных дорогах общего пользования местного значения и местах внеуличной дорожной сети, относящихся к собственности городских округов	53911105092040000120	14 123 649,16
Единый налог на вмененный доход для отдельных видов деятельности (за налоговые периоды, истекшие до 1 января 2011 года)	18210502020023000110	3 019,01	Платежи от государственных и муниципальных унитарных предприятий	00011107000000000120	3 830 599,69
Единый налог на вмененный доход для отдельных видов деятельности (за налоговые периоды, истекшие до 1 января 2011 года)	18210502020024000110	-3,13	Доходы от перечисления части прибыли, остающейся после уплаты налогов и иных обязательных платежей муниципальных унитарных предприятий, созданных городскими округами	00011107014040000120	3 830 599,69
Единый сельскохозяйственный налог	00010503000010000110	-377 193,86	Доходы от перечисления части прибыли, остающейся после уплаты налогов и иных обязательных платежей муниципальных унитарных предприятий, созданных городскими округами	80411107014040000120	3 830 599,69
Единый сельскохозяйственный налог	00010503010010000110	-377 193,86	Средства, получаемые от передачи имущества, находящегося в государственной и муниципальной собственности (за исключением имущества бюджетных и автономных учреждений, в том числе казенных), в залог, в доверительное управление	00011108000000000120	28 886 865,00
Единый сельскохозяйственный налог	18210503010011000110	-379 102,90	Средства, получаемые от передачи имущества, находящегося в государственной и муниципальной собственности (за исключением имущества бюджетных и автономных учреждений, в том числе казенных), в залог, в доверительное управление	00011108040040000120	28 886 865,00
Единый сельскохозяйственный налог (за налоговые периоды, истекшие до 1 января 2011 года) (пени)	18210503010012100110	409,04	Средства, получаемые от передачи имущества, находящегося в государственной и муниципальной собственности (за исключением имущества бюджетных и автономных учреждений, в том числе казенных), в залог, в доверительное управление	80411108040040000120	28 886 865,00
Налог, взимаемый в связи с применением патентной системы налогообложения	00010504000020000110	8 837 842,40	Прочие доходы от использования имущества и прав, находящихся в государственной и муниципальной собственности (за исключением имущества бюджетных и автономных учреждений, а также имущества государственных и муниципальных унитарных предприятий, в том числе казенных)	00011109000000000120	15 797 640,52
Налог, взимаемый в связи с применением патентной системы налогообложения, зачисляемый в бюджеты городских округов	00010504010020000110	8 837 842,40	Прочие поступления от использования имущества, находящегося в собственности городских округов (за исключением имущества муниципальных бюджетных и автономных учреждений, а также имущества муниципальных унитарных предприятий, в том числе казенных)	80411109044040000120	3 828 051,13
Налог, взимаемый в связи с применением патентной системы налогообложения, зачисляемый в бюджеты городских округов	18210504010021000110	8 823 829,42	Прочие поступления от использования имущества, находящегося в собственности городских округов (за исключением имущества муниципальных бюджетных и автономных учреждений, а также имущества муниципальных унитарных предприятий, в том числе казенных)	80511109044040000120	11 969 589,39
Налог, взимаемый в связи с применением патентной системы налогообложения, зачисляемый в бюджеты городских округов (пени)	18210504010022100110	6 611,98	ПЛАТЕЖИ ПРИ ПОЛЬЗОВАНИИ ПРИРОДНЫМИ РЕСУРСАМИ	00011200000000000000	26 128 051,09
Налог, взимаемый в связи с применением патентной системы налогообложения, зачисляемый в бюджеты городских округов	18210504010023000110	7 401,00	Плата за негативное воздействие на окружающую среду	00011201000010000120	26 125 795,57
НАЛОГИ НА ИМУЩЕСТВО	00010600000000000000	667 140 332,09			
Налог на имущество физических лиц	00010601000000000110	63 798 605,93			
Налог на имущество физических лиц, взимаемый по ставкам, применяемым к объектам налогообложения, расположенным в границах городских округов	00010601020040000110	63 798 605,93			
Налог на имущество физических лиц, взимаемый по ставкам, применяемым к объектам налогообложения, расположенным в границах городских округов	18210601020041000110	63 173 869,58			
Налог на имущество физических лиц, взимаемый по ставкам, применяемым к объектам налогообложения, расположенным в границах городских округов (пени)	18210601020042100110	601 214,96			
Налог на имущество физических лиц, взимаемый по ставкам, применяемым к объектам налогообложения, расположенным в границах городских округов (проценты по соответствующему платежу)	18210601020042200110	11,49			
Налог на имущество физических лиц, взимаемый по ставкам, применяемым к объектам налогообложения, расположенным в границах городских округов	18210601020043000110	160,00			
Налог на имущество физических лиц, взимаемый по ставкам, применяемым к объектам налогообложения, расположенным в границах городских округов	18210601020044000110	23 349,90			
Налог на имущество организаций	00010602000020000110	153 012 249,17			
Налог на имущество организаций по имуществу, не входящему в Единую систему газоснабжения	00010602010020000110	141 601 018,43			
Налог на имущество организаций по имуществу, не входящему в Единую систему газоснабжения	18210602010021000110	131 012 352,70			
Налог на имущество организаций по имуществу, входящему в Единую систему газоснабжения (пени)	18210602010022100110	4 792 826,80			
Налог на имущество организаций по имуществу, не входящему в Единую систему газоснабжения	18210602010023000110	5 795 826,04			
Налог на имущество организаций по имуществу, не входящему в Единую систему газоснабжения	18210602010024000110	12,89			
Налог на имущество организаций по имуществу, входящему в Единую систему газоснабжения	00010602020020000110	11 411 230,74			
Налог на имущество организаций по имуществу, входящему в Единую систему газоснабжения	18210602020021000110	11 406 478,75			
Налог на имущество организаций по имуществу, входящему в Единую систему газоснабжения (пени)	18210602020022100110	4 751,99			
Земельный налог	00010606000000000110	450 329 476,99			
Земельный налог с организаций, обладающих земельным участком, расположенным в границах городских округов	00010606032040000110	357 704 872,46			
Земельный налог с организаций, обладающих земельным участком, расположенным в границах городских округов	18210606032041000110	354 033 854,83			
Земельный налог с организаций, обладающих земельным участком, расположенным в границах городских округов (пени)	18210606032042100110	2 986 646,94			
Земельный налог с организаций, обладающих земельным участком, расположенным в границах городских округов (суммы денежных взысканий (штрафов))	18210606032043000110	414 449,57			
Земельный налог с организаций, обладающих земельным участком, расположенным в границах городских округов (прочие поступления)	18210606032044000110	269 921,12			

Плата за выбросы загрязняющих веществ в атмосферный воздух стационарными объектами	00011201010010000120	899 518,11
Плата за выбросы загрязняющих веществ в атмосферный воздух стационарными объектами	04811201010016000120	899 518,11
Платы за выбросы загрязняющих веществ в атмосферный воздух передвижными объектами	00011201020010000120	208 423,39
Плата за выбросы загрязняющих веществ в атмосферный воздух передвижными объектами	04811201020016000120	208 423,39
Плата за сбросы загрязняющих веществ в водные объекты	00011201030010000120	2 012 073,34
Плата за сбросы загрязняющих веществ в водные объекты	04811201030016000120	2 012 073,34
Плата за размещение отходов производства и потребления	00011201040010000000	23 005 780,73
Плата за размещение отходов производства и потребления	04811201040016000120	23 005 780,73
Плата за пользование водными объектами	00011205000000000000	2 255,52
Плата за пользование водными объектами, находящимися в собственности городских округов	00011205040040000000	2 255,52
Плата за пользование водными объектами, находящимися в собственности городских округов	53911205040040000120	2 255,52
ДОХОДЫ ОТ ОКАЗАНИЯ ПЛАТНЫХ УСЛУГ (РАБОТ) И КОМПЕНСАЦИИ ЗАТРАТ ГОСУДАРСТВА	00011300000000000000	33 057 062,33
Доходы от оказания платных услуг (работ)	00011301000000000130	32 779,80
Доходы от оказания информационных услуг органами местного самоуправления городских округов, казенными учреждениями городских округов	00011301070400000130	8 300,00
Доходы от оказания информационных услуг органами местного самоуправления городских округов, казенными учреждениями городских округов	80311301070400000130	8 300,00
Прочие доходы от оказания платных услуг (работ) получателями средств бюджетов городских округов	00011301990400000130	24 479,80
Прочие доходы от оказания платных услуг (работ) получателями средств бюджетов городских округов	43311301990400000130	24 479,80
Доходы от компенсации затрат государства	00011302000000000130	33 024 282,53
Прочие доходы от компенсации затрат бюджетов городских округов	00011302990400000130	33 024 282,53
Прочие доходы от компенсации затрат бюджетов городских округов (собственные доходы городского округа)	43311302990400010130	175 242,55
Прочие доходы от компенсации затрат бюджетов городских округов (собственные доходы городского округа)	43911302990400010130	570,00
Прочие доходы от компенсации затрат бюджетов городских округов (собственные доходы городского округа)	53811302990400010130	150 395,28
Прочие доходы от компенсации затрат бюджетов городских округов (возврат дебиторской задолженности в части остатков субвенций прошлых лет на выполнение передаваемых полномочий субъектов Российской Федерации в части обеспечения государственных гарантий реализации прав на получение общедоступного и бесплатного дошкольного образования в муниципальных дошкольных образовательных организациях, финансового обеспечения получения дошкольного образования в частных дошкольных образовательных организациях)	53811302990400202130	174 742,80
Прочие доходы от компенсации затрат бюджетов городских округов (возврат дебиторской задолженности в части остатков субвенций прошлых лет на выполнение передаваемых полномочий субъектов Российской Федерации в части обеспечения государственных гарантий реализации прав на получение общедоступного и бесплатного дошкольного образования в муниципальных дошкольных образовательных организациях, финансового обеспечения получения дошкольного образования в частных дошкольных образовательных организациях)	5381130299040203130	46 250,69
Прочие доходы от компенсации затрат бюджетов городских округов (возврат дебиторской задолженности в части остатков субвенций прошлых лет на выплату компенсации части родительской платы за присмотр и уход за ребенком)	5381130299040206130	24 870,09
Прочие доходы от компенсации затрат бюджетов городских округов (возврат дебиторской задолженности в части остатков субвенций прошлых лет на выполнение передаваемых полномочий субъектов Российской Федерации в части получения общедоступного и бесплатного дошкольного, начального общего, основного общего, среднего общего образования в муниципальных общеобразовательных организациях, обеспечения дополнительного образования детей в муниципальных общеобразовательных организациях, финансового обеспечения получения дошкольного, начального общего, основного общего, среднего общего образования в частных общеобразовательных организациях, осуществляющих образовательную деятельность по имеющим государственную аккредитацию основным общеобразовательным программам)	5391130299040010130	29 960 028,75
Прочие доходы от компенсации затрат бюджетов городских округов (собственные доходы городского округа)	5401130299040010130	25 969,54
Прочие доходы от компенсации затрат бюджетов городских округов (возврат дебиторской задолженности в части остатков субвенций прошлых лет на предоставление гражданам субсидий на оплату жилого помещения и коммунальных услуг)	5401130299040301130	44 100,25
Прочие доходы от компенсации затрат бюджетов городских округов (возврат дебиторской задолженности в части остатков субвенций прошлых лет на предоставление гражданам субсидий на оплату жилого помещения и коммунальных услуг)	5401130299040302130	24 112,04
Прочие доходы от компенсации затрат бюджетов городских округов (возврат дебиторской задолженности в части остатков субвенций прошлых лет на выполнение передаваемых полномочий субъектов Российской Федерации в части организации предоставления денежных выплат, пособий и компенсаций отдельным категориям граждан области в соответствии с региональным законодательством)	5401130299040303130	1 600,00
Прочие доходы от компенсации затрат бюджетов городских округов (возврат дебиторской задолженности в части остатков субвенций прошлых лет на оплату жилищно-коммунальных услуг отдельным категориям граждан)	54011302990405250130	2 755,67
Прочие доходы от компенсации затрат бюджетов городских округов (возврат дебиторской задолженности в части остатков субвенций прошлых лет на выплату государственных пособий лицам, не подлежащим обязательному социальному страхованию на случай временной нетрудоспособности и в связи с материнством, и лицам, уволенным в связи с ликвидацией организаций (прекращением деятельности, полномочий физическими лицами)	54011302990405380130	38 844,22
Прочие доходы от компенсации затрат бюджетов городских округов (собственные доходы городского округа)	8011130299040010130	26 036,66
Прочие доходы от компенсации затрат бюджетов городских округов (собственные доходы городского округа)	8021130299040010130	222 786,07
Прочие доходы от компенсации затрат бюджетов городских округов (собственные доходы городского округа)	8031130299040010130	144 980,64
Прочие доходы от компенсации затрат бюджетов городских округов (собственные доходы городского округа)	8041130299040010130	133 244,68
Прочие доходы от компенсации затрат бюджетов городских округов (собственные доходы городского округа)	8051130299040010130	45 805,89
Прочие доходы от компенсации затрат бюджетов городских округов (доходы, поступающие по Программе улучшения жилищных условий населения г.Калуги с использованием механизма ипотечного жилищного кредитования)	8051130299040060130	1 781 946,71
ДОХОДЫ ОТ ПРОДАЖИ МАТЕРИАЛЬНЫХ И НЕМАТЕРИАЛЬНЫХ АКТИВОВ	00011400000000000000	194 167 953,10
Доходы от реализации имущества, находящегося в государственной и муниципальной собственности (за исключением движимого имущества бюджетных и автономных учреждений, а также имущества государственных и муниципальных унитарных предприятий, в том числе казенных)	00011402000000000000	35 132 364,87
Доходы от реализации иного имущества, находящегося в собственности городских округов (за исключением имущества муниципальных бюджетных и автономных учреждений, а также имущества муниципальных унитарных предприятий, в том числе казенных), в части реализации материальных запасов по указанному имуществу	00011402043040000410	35 132 364,87
Доходы от реализации иного имущества, находящегося в собственности городских округов (за исключением имущества муниципальных бюджетных и автономных учреждений, а также имущества муниципальных унитарных предприятий, в том числе казенных), в части реализации материальных запасов по указанному имуществу	80411402043040000410	35 132 364,87
Доходы от продажи земельных участков, находящихся в государственной и муниципальной собственности	00011406000000000430	159 035 588,23
Доходы от продажи земельных участков, государственная собственность на которые не разграничена и которые расположены в границах городских округов	00011406012040000430	159 035 588,23
Доходы от продажи земельных участков, государственная собственность на которые не разграничена и которые расположены в границах городских округов (доходы от продажи на торгах земельных участков для жилищного строительства)	80211406012040010430	29 437 433,00
Доходы от продажи земельных участков, государственная собственность на которые не разграничена и которые расположены в границах городских округов (доходы от продажи земельных участков, которые расположены в Ленинском округе г. Калуги)	80211406012040011430	71 754 945,38
Доходы от продажи земельных участков, государственная собственность на которые не разграничена и которые расположены в границах городских округов (доходы от продажи земельных участков, которые расположены в Московском округе г.Калуги)	80211406012040012430	20 820 544,18
Доходы от продажи земельных участков, государственная собственность на которые не разграничена и которые расположены в границах городских округов (доходы от продажи земельных участков, которые расположены в Октябрьском округе г.Калуги)	80211406012040013430	37 022 665,67
ШТРАФЫ, САНКЦИИ, ВОЗМЕЩЕНИЕ УЩЕРБА	00011600000000000000	102 323 143,48
Денежные взыскания (штрафы) за нарушение законодательства о налогах и сборах	00011603000000000140	352 343,06
Денежные взыскания (штрафы) за нарушение законодательства о налогах и сборах, предусмотренные статьями 116, 118, статьей 119, пунктами 1 и 2 статьи 120, статьями 125, 126, 128, 129, 129.1, 132, 133, 134, 135, 135.1 Налогового кодекса Российской Федерации	00011603010010000140	328 103,98
Денежные взыскания (штрафы) за нарушение законодательства о налогах и сборах, предусмотренные статьями 116, 118, 119.1, пунктами 1 и 2 статьи 120, статьями 125, 126, 128, 129, 129.1, 132, 133, 134, 135, 135.1 Налогового кодекса Российской Федерации, а также штрафы, взыскание которых осуществляется на основании ранее действовавшей статьи 117 Налогового кодекса Российской Федерации	18211603010016000140	328 103,98
Денежные взыскания (штрафы) за административные правонарушения в области налогов и сборов, предусмотренные Кодексом Российской Федерации об административных правонарушениях	00011603030010000140	24 239,08
Денежные взыскания (штрафы) за административные правонарушения в области налогов и сборов, предусмотренные Кодексом Российской Федерации об административных правонарушениях	18211603030016000140	24 239,08
Денежные взыскания (штрафы) за нарушение законодательства о применении контрольно-кассовой техники при осуществлении наличных денежных расчетов и (или) расчетов с использованием платежных карт	00011606000010000140	177 000,00
Денежные взыскания (штрафы) за нарушение законодательства о применении контрольно-кассовой техники при осуществлении наличных денежных расчетов и (или) расчетов с использованием платежных карт	18211606000016000140	177 000,00
Денежные взыскания (штрафы) за административные правонарушения в области государственного регулирования производства и оборота этилового спирта, алкогольной, спиртосодержащей продукции	00011608010010000140	2 273 915,91

Денежные взыскания (штрафы) за административные правонарушения в области государственного регулирования производства и оборота этилового спирта, алкогольной, спиртосодержащей и табачной продукции	18811608010016000140	39 000,00
Денежные взыскания (штрафы) за административные правонарушения в области государственного регулирования производства и оборота этилового спирта, алкогольной, спиртосодержащей продукции	73511608010010000140	2 234 915,91
Денежные взыскания (штрафы) и иные суммы, взыскиваемые с лиц, виновных в совершении преступлений, и в возмещение ущерба имуществу	000116210000000000140	54 000,00
Денежные взыскания (штрафы) и иные суммы, взыскиваемые с лиц, виновных в совершении преступлений, и в возмещение ущерба имуществу, зачисляемые в бюджеты городских округов	00011621040040000140	54 000,00
Денежные взыскания (штрафы) и иные суммы, взыскиваемые с лиц, виновных в совершении преступлений, и в возмещение ущерба имуществу, зачисляемые в бюджеты городских округов	18811621040046000140	54 000,00
Доходы от возмещения ущерба при возникновении страховых случаев	000116230000000000140	44 019,26
Доходы от возмещения ущерба при возникновении страховых случаев по обязательному страхованию гражданской ответственности, когда выгодоприобретателями выступают получатели средств бюджетов городских округов	00011623041040000140	44 019,26
Доходы от возмещения ущерба при возникновении страховых случаев по обязательному страхованию гражданской ответственности, когда выгодоприобретателями выступают получатели средств бюджетов городских округов	53811623041040000140	30 319,26
Доходы от возмещения ущерба при возникновении страховых случаев по обязательному страхованию гражданской ответственности, когда выгодоприобретателями выступают получатели средств бюджетов городских округов	54011623041040000140	13 700,00
Денежные взыскания (штрафы) за нарушение законодательства Российской Федерации о недрах, об особо охраняемых природных территориях, об охране и использовании животного мира, об экологической экспертизе, в области охраны окружающей среды, о рыболовстве и сохранении водных биологических ресурсов, земельного законодательства, лесного законодательства, водного законодательства	00011625000000000140	17 040 609,54
Денежные взыскания (штрафы) за нарушение законодательства Российской Федерации о недрах	00011625010010000140	2 466 500,00
Денежные взыскания (штрафы) за нарушение законодательства Российской Федерации о недрах	04811625010016000140	970 000,00
Денежные взыскания (штрафы) за нарушение законодательства Российской Федерации о недрах	75811625010010000140	1 496 500,00
Денежные взыскания (штрафы) за нарушение законодательства Российской Федерации об особо охраняемых природных территориях	00011625020010000140	819 684,94
Денежные взыскания (штрафы) за нарушение законодательства Российской Федерации об особо охраняемых природных территориях	04811625020016000140	819 684,94
Денежные взыскания (штрафы) за нарушение законодательства Российской Федерации об охране и использовании животного мира	00011625030010000140	202 000,00
Денежные взыскания (штрафы) за нарушение законодательства Российской Федерации об охране и использовании животного мира	07611625030016000140	33 500,00
Денежные взыскания (штрафы) за нарушение законодательства Российской Федерации об охране и использовании животного мира	74211625030010000140	168 500,00
Денежные взыскания (штрафы) за нарушение законодательства в области охраны окружающей среды	00011625050010000140	7 838 663,08
Денежные взыскания (штрафы) за нарушение законодательства в области охраны окружающей среды	04811625050016000140	1 567 000,00
Денежные взыскания (штрафы) за нарушение законодательства в области охраны окружающей среды	75811625050010000140	6 271 663,08
Денежные взыскания (штрафы) за нарушение земельного законодательства	00011625060010000140	5 713 761,52
Денежные взыскания (штрафы) за нарушение земельного законодательства	08111625060016000140	4 045 188,36
Денежные взыскания (штрафы) за нарушение земельного законодательства	32111625060016000140	1 668 573,16
Денежные взыскания (штрафы) за нарушение законодательства в области обеспечения санитарно-эпидемиологического благополучия человека и законодательства в сфере защиты прав потребителей	00011628000010000140	6 992 254,00
Денежные взыскания (штрафы) за нарушение законодательства в области обеспечения санитарно-эпидемиологического благополучия человека и законодательства в сфере защиты прав потребителей	14111628000016000140	6 466 456,80
Денежные взыскания (штрафы) за нарушение законодательства в области обеспечения санитарно-эпидемиологического благополучия человека и законодательства в сфере защиты прав потребителей	18811628000016000140	525 797,20
Денежные взыскания (штрафы) за правонарушения в области дорожного движения	00011630000010000140	490 500,00
Денежные взыскания (штрафы) за нарушение правил перевозки крупногабаритных и тяжелых грузов по автомобильным дорогам общего пользования местного значения городских округов	00011630013010000140	48 000,00
Денежные взыскания (штрафы) за нарушение правил перевозки крупногабаритных и тяжелых грузов по автомобильным дорогам общего пользования местного значения городских округов	18811630013016000140	48 000,00
Прочие денежные взыскания (штрафы) за правонарушения в области дорожного движения	00011630030010000140	442 500,00
Прочие денежные взыскания (штрафы) за правонарушения в области дорожного движения	18811630030016000140	442 500,00
Денежные взыскания, налагаемые в возмещение ущерба, причиненного в результате незаконного или нецелевого использования бюджетных средств	00011632000000000140	160 976,00
Денежные взыскания, налагаемые в возмещение ущерба, причиненного в результате незаконного или нецелевого использования бюджетных средств (в части бюджетов городских округов)	00011632000040000140	160 976,00
Денежные взыскания, налагаемые в возмещение ущерба, причиненного в результате незаконного или нецелевого использования бюджетных средств (в части бюджетов городских округов)	53711632000040000140	145 976,00
Денежные взыскания, налагаемые в возмещение ущерба, причиненного в результате незаконного или нецелевого использования бюджетных средств (в части бюджетов городских округов)	53811632000040000140	5 800,00
Денежные взыскания, налагаемые в возмещение ущерба, причиненного в результате незаконного или нецелевого использования бюджетных средств (в части бюджетов городских округов)	80111632000040000140	7 200,00
Денежные взыскания, налагаемые в возмещение ущерба, причиненного в результате незаконного или нецелевого использования бюджетных средств (в части бюджетов городских округов)	80411632000040000140	2 000,00
Денежные взыскания (штрафы) за нарушение законодательства Российской Федерации о контрактной системе в сфере закупок товаров, работ, услуг для обеспечения государственных и муниципальных нужд	00011633000000000140	3 443 355,02
Денежные взыскания (штрафы) за нарушение законодательства Российской Федерации о контрактной системе в сфере закупок товаров, работ, услуг для обеспечения государственных и муниципальных нужд для нужд городских округов	00011633040040000140	3 443 355,02
Денежные взыскания (штрафы) за нарушение законодательства Российской Федерации о контрактной системе в сфере закупок товаров, работ, услуг для обеспечения государственных и муниципальных нужд для нужд городских округов	09911633040040000140	103 901,83
Денежные взыскания (штрафы) за нарушение законодательства Российской Федерации о размещении заказов на поставки товаров, выполнение работ, оказание услуг для нужд городских округов	16111633040046000140	109 000,00
Денежные взыскания (штрафы) за нарушение законодательства Российской Федерации о контрактной системе в сфере закупок товаров, работ, услуг для обеспечения государственных и муниципальных нужд для нужд городских округов	42011633040040000140	5 451,00
Денежные взыскания (штрафы) за нарушение законодательства Российской Федерации о контрактной системе в сфере закупок товаров, работ, услуг для обеспечения государственных и муниципальных нужд для нужд городских округов	43011633040040000140	110 159,06
Денежные взыскания (штрафы) за нарушение законодательства Российской Федерации о контрактной системе в сфере закупок товаров, работ, услуг для обеспечения государственных и муниципальных нужд для нужд городских округов	43311633040040000140	1 311 517,16
Денежные взыскания (штрафы) за нарушение законодательства Российской Федерации о контрактной системе в сфере закупок товаров, работ, услуг для обеспечения государственных и муниципальных нужд для нужд городских округов	53911633040040000140	385 956,00
Денежные взыскания (штрафы) за нарушение законодательства Российской Федерации о контрактной системе в сфере закупок товаров, работ, услуг для обеспечения государственных и муниципальных нужд для нужд городских округов	80111633040040000140	18 382,50
Денежные взыскания (штрафы) за нарушение законодательства Российской Федерации о контрактной системе в сфере закупок товаров, работ, услуг для обеспечения государственных и муниципальных нужд для нужд городских округов	80511633040040000140	1 398 987,47
Денежные взыскания (штрафы) за нарушение законодательства Российской Федерации об электроэнергетике	00011641000010000140	2 666 070,00
Денежные взыскания (штрафы) за нарушение законодательства Российской Федерации об электроэнергетике	49811641000016000140	2 666 070,00
Денежные взыскания (штрафы) за нарушение законодательства Российской Федерации об административных правонарушениях, предусмотренные статьей 20.25 Кодекса Российской Федерации об административных правонарушениях	00011643000010000140	1 584 866,65
Денежные взыскания (штрафы) за нарушение законодательства Российской Федерации об административных правонарушениях, предусмотренные статьей 20.25 Кодекса Российской Федерации об административных правонарушениях	07611643000016000140	115 327,98
Денежные взыскания (штрафы) за нарушение законодательства Российской Федерации об административных правонарушениях, предусмотренные статьей 20.25 Кодекса Российской Федерации об административных правонарушениях	08111643000016000140	500,00
Денежные взыскания (штрафы) за нарушение законодательства Российской Федерации об административных правонарушениях, предусмотренные статьей 20.25 Кодекса Российской Федерации об административных правонарушениях	15011643000016000140	16 000,00
Денежные взыскания (штрафы) за нарушение законодательства Российской Федерации об административных правонарушениях, предусмотренные статьей 20.25 Кодекса Российской Федерации об административных правонарушениях	15111643000016000140	52 000,00
Денежные взыскания (штрафы) за нарушение законодательства Российской Федерации об административных правонарушениях, предусмотренные статьей 20.25 Кодекса Российской Федерации об административных правонарушениях	16011643000016000140	210 000,00

Денежные взыскания (штрафы) за нарушение законодательства Российской Федерации об административных правонарушениях, предусмотренные статьей 20.25 Кодекса Российской Федерации об административных правонарушениях	18811643000016000140	1 186 038,67	Субвенции бюджетам субъектов Российской Федерации и муниципальных образований	00020203000000000151	3 642 754 950,25
Денежные взыскания (штрафы) за нарушение законодательства Российской Федерации об административных правонарушениях, предусмотренные статьей 20.25 Кодекса Российской Федерации об административных правонарушениях	19211643000016000140	5 000,00	Субвенции бюджетам городских округов на оплату жилищно-коммунальных услуг отдельным категориям граждан	00020203001040000151	216 661 000,00
Денежные взыскания (штрафы) за нарушения законодательства Российской Федерации о промышленной безопасности	00011645000010000140	5 987 500,00	Субвенции бюджетам городских округов на оплату жилищно-коммунальных услуг отдельным категориям граждан	54020203001040000151	216 661 000,00
Денежные взыскания (штрафы) за нарушения законодательства Российской Федерации о промышленной безопасности	49811645000016000140	5 987 500,00	Субвенции бюджетам бюджетной системы Российской Федерации	00020203003040000151	15 973 673,00
Денежные взыскания (штрафы) за нарушения правил перевозок пассажиров и багажа легковым такси	00011650000010000140	36 000,00	Субвенции бюджетам городских округов на государственную регистрацию актов гражданского состояния	43120203003040000151	12 916 300,00
Денежные взыскания (штрафы) за нарушения правил перевозок пассажиров и багажа легковым такси	75611650000010000140	36 000,00	Субвенция бюджетам городских округов на обеспечение переданных полномочий по государственной регистрации актов гражданского состояния за счет средств областного бюджета	43120203003040337151	3 057 373,00
Денежные взыскания (штрафы), установленные законами субъектов Российской Федерации за несоблюдение муниципальных правовых актов, зачисляемые в бюджеты городских округов	00011651020020000140	12 642 925,09	Субвенции бюджетам городских округов на осуществление переданного полномочия Российской Федерации по осуществлению ежегодной денежной выплаты лицам, награжденным нагрудным знаком "Почетный донор России"	00020203004040000151	30 456 030,00
Денежные взыскания (штрафы), установленные законами субъектов Российской Федерации за несоблюдение муниципальных правовых актов, зачисляемые в бюджеты городских округов	42211651020020000140	11 430 210,01	Субвенции бюджетам городских округов на осуществление переданного полномочия Российской Федерации по осуществлению ежегодной денежной выплаты лицам, награжденным нагрудным знаком "Почетный донор России"	54020203004040000151	30 456 030,00
Денежные взыскания (штрафы), установленные законами субъектов Российской Федерации за несоблюдение муниципальных правовых актов, зачисляемые в бюджеты городских округов	75611651020020000140	1 212 715,08	Субвенции бюджетам городских округов на предоставление гражданам субсидий на оплату жилого помещения и коммунальных услуг	00020203022040000151	44 284 000,00
Прочие поступления от денежных взысканий (штрафов) и иных сумм в возмещение ущерба	00011690000000000140	48 376 808,95	Субвенции бюджетам городских округов на предоставление гражданам субсидий на оплату жилого помещения и коммунальных услуг	54020203022040000151	44 284 000,00
Прочие поступления от денежных взысканий (штрафов) и иных сумм в возмещение ущерба, зачисляемые в бюджеты городских округов	00011690040040000140	48 376 808,95	Субвенции бюджетам городских округов на выполнение передаваемых полномочий субъектов Российской Федерации	00020203024040000151	3 119 121 083,67
Прочие поступления от денежных взысканий (штрафов) и иных сумм в возмещение ущерба, зачисляемые в бюджеты городских округов	04811690040046000140	157 200,00	Субвенции бюджетам городских округов на выполнение передаваемых полномочий субъектов Российской Федерации в части обеспечения государственных гарантий реализации прав на получение общедоступного и бесплатного дошкольного образования в муниципальных дошкольных образовательных организациях, финансового обеспечения получения дошкольного образования в частных дошкольных образовательных организациях	53820203024040313151	1 096 737 502,10
Прочие поступления от денежных взысканий (штрафов) и иных сумм в возмещение ущерба, зачисляемые в бюджеты городских округов	07611690040046000140	1 554 543,99	Субвенции бюджетам городских округов на выполнение передаваемых полномочий субъектов Российской Федерации в части обеспечения государственных гарантий реализации прав на получение общедоступного и бесплатного дошкольного, начального общего, основного общего, среднего общего образования в муниципальных общеобразовательных организациях, обеспечения дополнительного образования детей в муниципальных общеобразовательных организациях, финансового обеспечения получения дошкольного, начального общего, основного общего, среднего общего образования в частных общеобразовательных организациях, осуществляющих общеобразовательную деятельность по имеющим государственную аккредитацию основным общеобразовательным программам	53820203024040318151	1 063 938 562,47
Прочие поступления от денежных взысканий (штрафов) и иных сумм в возмещение ущерба, зачисляемые в бюджеты городских округов	08111690040046000140	517 734,70	Субвенции бюджетам городских округов на выполнение передаваемых полномочий субъектов Российской Федерации в части осуществления регионального государственного экологического надзора	53920203024040344151	829 675,00
Прочие поступления от денежных взысканий (штрафов) и иных сумм в возмещение ущерба, зачисляемые в бюджеты городских округов	09611690040046000140	2 130 701,20	Субвенции бюджетам городских округов на выполнение передаваемых полномочий субъектов Российской Федерации в части осуществления регионального государственного экологического надзора	54020203024040333151	50 518 055,00
Прочие поступления от денежных взысканий (штрафов) и иных сумм в возмещение ущерба, зачисляемые в бюджеты городских округов	10611690040046000140	1 362 515,59	Субвенции бюджетам городских округов на выполнение передаваемых полномочий субъектов Российской Федерации в части обеспечения социальных выплат, пособий, компенсаций детям, семьям с детьми	54020203024040342151	248 646 824,31
Прочие поступления от денежных взысканий (штрафов) и иных сумм в возмещение ущерба, зачисляемые в бюджеты городских округов	12811690040040000140	10 573 286,42	Субвенции бюджетам городских округов на выполнение передаваемых полномочий субъектов Российской Федерации в части обеспечения социальных выплат, пособий, компенсаций детям, семьям с детьми	54020203024040343151	1 081 000,00
Прочие поступления от денежных взысканий (штрафов) и иных сумм в возмещение ущерба, зачисляемые в бюджеты городских округов	12911690040040000140	3 940 864,26	Субвенции бюджетам городских округов на выполнение передаваемых полномочий субъектов Российской Федерации в части обеспечения социальных выплат, пособий, компенсаций детям, семьям с детьми	54020203024040345151	537 025 893,00
Прочие поступления от денежных взысканий (штрафов) и иных сумм в возмещение ущерба, зачисляемые в бюджеты городских округов	17711690040047000140	4 000,00	Субвенции бюджетам городских округов на выполнение передаваемых полномочий субъектов Российской Федерации в части осуществления исполнения переданных государственных полномочий	80620203024040333151	11 445 438,84
Прочие поступления от денежных взысканий (штрафов) и иных сумм в возмещение ущерба, зачисляемые в бюджеты городских округов	18811690040046000140	9 852 103,63	Субвенции бюджетам городских округов на выполнение передаваемых полномочий субъектов Российской Федерации в части осуществления исполнения переданных государственных полномочий	80620203024040345151	103 040 501,00
Прочие поступления от денежных взысканий (штрафов) и иных сумм в возмещение ущерба, зачисляемые в бюджеты городских округов	19211690040046000140	-179 619,42	Субвенции бюджетам городских округов на компенсацию части платы, взимаемой с родителей (законных представителей) за присмотр и уход за детьми, посещающими образовательные организации, реализующие образовательные программы дошкольного образования	00020203029040000151	24 564 850,85
Прочие поступления от денежных взысканий (штрафов) и иных сумм в возмещение ущерба, зачисляемые в бюджеты городских округов	31811690040046000140	100 704,49	Субвенции бюджетам городских округов на выплату компенсации части родительской платы за присмотр и уход за ребенком	53820203029040000151	24 564 850,85
Прочие поступления от денежных взысканий (штрафов) и иных сумм в возмещение ущерба, зачисляемые в бюджеты городских округов	32111690040046000140	612 419,86	Субвенции бюджетам городских округов на выплату единовременного пособия беременной жене военнослужащего, проходящего военную службу по призыву, а также ежемесячного пособия на ребенка военнослужащего, проходящего военную службу по призыву	00020203053040000151	834 272,34
Прочие поступления от денежных взысканий (штрафов) и иных сумм в возмещение ущерба, зачисляемые в бюджеты городских округов	43311690040040000140	323 215,49	Субвенции бюджетам городских округов на выплату единовременного пособия беременной жене военнослужащего, проходящего военную службу по призыву, а также ежемесячного пособия на ребенка военнослужащего, проходящего военную службу по призыву	54020203053040000151	834 272,34
Прочие поступления от денежных взысканий (штрафов) и иных сумм в возмещение ущерба, зачисляемые в бюджеты городских округов	49811690040046000140	10 000,00	Субвенции бюджетам городских округов на осуществление ежемесячной денежной выплаты, назначаемой в случае рождения третьего ребенка или последующих детей до достижения ребенком возраста трех лет	00020203090040000151	42 194 160,95
Прочие поступления от денежных взысканий (штрафов) и иных сумм в возмещение ущерба, зачисляемые в бюджеты городских округов	52211690040040000140	106 600,00	Субвенции бюджетам городских округов на осуществление ежемесячной денежной выплаты, назначаемой в случае рождения третьего ребенка или последующих детей до достижения ребенком возраста трех лет	54020203090040000151	42 194 160,95
Прочие поступления от денежных взысканий (штрафов) и иных сумм в возмещение ущерба, зачисляемые в бюджеты городских округов	53811690040040000140	28 749,75	Субвенции бюджетам городских округов на осуществление ежемесячной денежной выплаты, назначаемой в случае рождения третьего ребенка или последующих детей до достижения ребенком возраста трех лет	00020203122040000151	85 214 722,00
Прочие поступления от денежных взысканий (штрафов) и иных сумм в возмещение ущерба, зачисляемые в бюджеты городских округов	53911690040040000140	5 997 745,93	Субвенции бюджетам городских округов на осуществление ежемесячной денежной выплаты, назначаемой в случае рождения третьего ребенка или последующих детей до достижения ребенком возраста трех лет	00020203122040000151	85 214 722,00
Прочие поступления от денежных взысканий (штрафов) и иных сумм в возмещение ущерба, зачисляемые в бюджеты городских округов	73811690040040000140	120 000,00	Субвенции бюджетам городских округов на осуществление ежемесячной денежной выплаты, назначаемой в случае рождения третьего ребенка или последующих детей до достижения ребенком возраста трех лет	00020203132040000151	63 451 157,44
Прочие поступления от денежных взысканий (штрафов) и иных сумм в возмещение ущерба, зачисляемые в бюджеты городских округов	74011690040040000140	66 950,00	Субвенции бюджетам городских округов на осуществление ежемесячной денежной выплаты, назначаемой в случае рождения третьего ребенка или последующих детей до достижения ребенком возраста трех лет	54020203132040000151	63 451 157,44
Прочие поступления от денежных взысканий (штрафов) и иных сумм в возмещение ущерба, зачисляемые в бюджеты городских округов	80211690040040000140	11 097 093,06	Субвенции бюджетам городских округов на осуществление ежемесячной денежной выплаты, назначаемой в случае рождения третьего ребенка или последующих детей до достижения ребенком возраста трех лет	00020203132040000151	63 451 157,44
ПРОЧИЕ НЕНАЛОГОВЫЕ ДОХОДЫ	00011700000000000000	201 251,86	Субвенции бюджетам городских округов на осуществление ежемесячной денежной выплаты, назначаемой в случае рождения третьего ребенка или последующих детей до достижения ребенком возраста трех лет	00020203132040000151	63 451 157,44
Невыясненные поступления	00011701000000000180	46,86	Субвенции бюджетам городских округов на осуществление ежемесячной денежной выплаты, назначаемой в случае рождения третьего ребенка или последующих детей до достижения ребенком возраста трех лет	00020203132040000151	63 451 157,44
Невыясненные поступления, зачисляемые в бюджеты городских округов	00011701040040000180	46,86	Субвенции бюджетам городских округов на осуществление ежемесячной денежной выплаты, назначаемой в случае рождения третьего ребенка или последующих детей до достижения ребенком возраста трех лет	00020203132040000151	63 451 157,44
Невыясненные поступления, зачисляемые в бюджеты городских округов	42211701040040000180	46,86	Субвенции бюджетам городских округов на осуществление ежемесячной денежной выплаты, назначаемой в случае рождения третьего ребенка или последующих детей до достижения ребенком возраста трех лет	00020203132040000151	63 451 157,44
Прочие неналоговые доходы	00011705000000000180	201 205,00	Субвенции бюджетам городских округов на осуществление ежемесячной денежной выплаты, назначаемой в случае рождения третьего ребенка или последующих детей до достижения ребенком возраста трех лет	00020203132040000151	63 451 157,44
Прочие неналоговые доходы бюджетов городских округов	00011705040040000180	201 205,00	Субвенции бюджетам городских округов на осуществление ежемесячной денежной выплаты, назначаемой в случае рождения третьего ребенка или последующих детей до достижения ребенком возраста трех лет	00020203132040000151	63 451 157,44
Прочие неналоговые доходы бюджетов городских округов	42811705040040000180	1 205,00	Субвенции бюджетам городских округов на осуществление ежемесячной денежной выплаты, назначаемой в случае рождения третьего ребенка или последующих детей до достижения ребенком возраста трех лет	00020203132040000151	63 451 157,44
Прочие неналоговые доходы бюджетов городских округов	80511705040040000180	200 000,00	Субвенции бюджетам городских округов на осуществление ежемесячной денежной выплаты, назначаемой в случае рождения третьего ребенка или последующих детей до достижения ребенком возраста трех лет	00020203132040000151	63 451 157,44
БЕЗВОЗМЕЗДНЫЕ ПОСТУПЛЕНИЯ	00020000000000000000	4 302 215 858,10	Субвенции бюджетам городских округов на осуществление ежемесячной денежной выплаты, назначаемой в случае рождения третьего ребенка или последующих детей до достижения ребенком возраста трех лет	00020203132040000151	63 451 157,44
БЕЗВОЗМЕЗДНЫЕ ПОСТУПЛЕНИЯ ОТ ДРУГИХ БЮДЖЕТОВ БЮДЖЕТНОЙ СИСТЕМЫ РОССИЙСКОЙ ФЕДЕРАЦИИ	00020200000000000000	4 305 095 624,86	Субвенции бюджетам городских округов на осуществление ежемесячной денежной выплаты, назначаемой в случае рождения третьего ребенка или последующих детей до достижения ребенком возраста трех лет	00020203132040000151	63 451 157,44
Субсидии бюджетам бюджетной системы Российской Федерации (межбюджетные субсидии)	00020202000000000151	563 657 822,81	Субвенции бюджетам городских округов на осуществление ежемесячной денежной выплаты, назначаемой в случае рождения третьего ребенка или последующих детей до достижения ребенком возраста трех лет	00020203132040000151	63 451 157,44
Субсидии бюджетам городских округов на реализацию федеральных целевых программ	00020202051040000151	19 568 177,26	Субвенции бюджетам городских округов на осуществление ежемесячной денежной выплаты, назначаемой в случае рождения третьего ребенка или последующих детей до достижения ребенком возраста трех лет	00020204000000000000	98 682 851,80
Субсидии бюджетам городских округов на реализацию федеральных целевых программ	53720202051040000151	126 477,00	Межбюджетные трансферты, передаваемые бюджетам городских округов для компенсации дополнительных расходов, возникших в результате решений, принятых органами власти другого уровня	00020204012040000151	71 245 831,19
Субсидии бюджетам городских округов на реализацию федеральных целевых программ	53820202051040000151	9 046 785,27	Межбюджетные трансферты, передаваемые бюджетам городских округов для компенсации дополнительных расходов, возникших в результате решений, принятых органами власти другого уровня	42220204012040000151	100 000,00
Субсидии бюджетам городских округов на реализацию федеральных целевых программ	80520202051040000151	10 394 914,99	Межбюджетные трансферты, передаваемые бюджетам городских округов для компенсации дополнительных расходов, возникших в результате решений, принятых органами власти другого уровня	53820204012040000151	69 762 748,38
Субсидии бюджетам городским округам на финансирование капитальных вложений в объекты муниципальной собственности	00020202077040000151	30 000 000,00	Межбюджетные трансферты, передаваемые бюджетам городских округов для компенсации дополнительных расходов, возникших в результате решений, принятых органами власти другого уровня	53920204012040000151	1 383 082,81
Субсидии бюджетам городским округам на финансирование капитальных вложений в объекты муниципальной собственности	80220202077040000151	30 000 000,00	Межбюджетные трансферты, передаваемые бюджетам городских округов для компенсации дополнительных расходов, возникших в результате решений, принятых органами власти другого уровня	00020204025040000151	15 002,00
Субсидии бюджетам городских округов на обеспечение мероприятий по капитальному ремонту многоквартирных домов, переселению граждан из аварийного жилищного фонда и модернизации систем коммунальной инфраструктуры за счет средств, поступивших от государственной корпорации - Фонда содействия реформированию жилищно-коммунального хозяйства	00020202088040000151	150 180 018,79	Межбюджетные трансферты, передаваемые бюджетам городских округов для компенсации дополнительных расходов, возникших в результате решений, принятых органами власти другого уровня	53720204025040000151	15 002,00
Субсидии бюджетам городским округам на обеспечение мероприятий по капитальному ремонту многоквартирных домов, переселению граждан из аварийного жилищного фонда и модернизации систем коммунальной инфраструктуры за счет средств, поступивших от государственной корпорации - Фонда содействия реформированию жилищно-коммунального хозяйства	80520202088040000151	21 168 462,15	Межбюджетные трансферты, передаваемые бюджетам городских округов для компенсации дополнительных расходов, возникших в результате решений, принятых органами власти другого уровня	00020204033040000151	16 650 000,00
Субсидии бюджетам городским округам на обеспечение мероприятий по переселению граждан из аварийного жилищного фонда с учетом необходимости развития малозэтажного жилищного строительства за счет средств, поступивших от государственной корпорации - Фонда содействия реформированию жилищно-коммунального хозяйства	80520202088040000151	129 011 556,64	Межбюджетные трансферты, передаваемые бюджетам городских округов, на премирование победителей Всероссийского конкурса на звание "Самое благоустроенное городское (сельское) поселение России"	53920204033040000151	16 650 000,00
Субсидии бюджетам городским округам на обеспечение мероприятий по переселению граждан из аварийного жилищного фонда с учетом необходимости развития малозэтажного жилищного строительства за счет средств бюджетов	00020202089040000151	67 489 188,22	Прочие межбюджетные трансферты, передаваемые бюджетам городских округов	00020204999040000151	10 772 018,61
Субсидии бюджетам городским округам на обеспечение мероприятий по переселению граждан из аварийного жилищного фонда с учетом необходимости развития малозэтажного жилищного строительства за счет средств бюджетов	80520202089040000151	67 489 188,22	Прочие межбюджетные трансферты, передаваемые бюджетам городских округов из резервных фондов исполнительных органов государственной власти	42220204999040461151	460 000,00
Субсидии бюджетам городским округам на модернизацию региональных систем дошкольного образования	00020202204040000151	39 434 683,00	Прочие межбюджетные трансферты, передаваемые бюджетам городских округов, на стимулирование руководителей исполнительно-распорядительных органов муниципальных образований области	42220204999040465151	189 118,61
Субсидии бюджетам городским округам на модернизацию региональных систем дошкольного образования	53820202204040000151	39 434 683,00	Прочие межбюджетные трансферты, передаваемые бюджетам городских округов для реализации приказа министерства образования и науки Калужской области от 25.09.2014 № 1287	53820204999040457151	442 900,00
Прочие субсидии бюджетам городских округов	00020202999040000151	256 985 755,54	Прочие межбюджетные трансферты, передаваемые бюджетам городских округов, на премирование победителей областного конкурса на звание "Самое благоустроенное муниципальное образование Калужской области"	53920204999040420151	6 000 000,00
Прочие субсидии бюджетам городских округов на организацию отдыха и оздоровление детей	53820202999040248151	3 780 226,17	ПРОЧИЕ БЕЗВОЗМЕЗДНЫЕ ПОСТУПЛЕНИЯ	00020700000000000000	255 476,75
Прочие субсидии бюджетам городских округов на повышение уровня комплексной безопасности муниципальных и государственных образовательных организаций	53820202999040456151	926 521,28	Прочие безвозмездные поступления в бюджеты городских округов	00020704000040000180	255 476,75
Прочие субсидии бюджетам городским округам на реализацию мероприятий подпрограммы "Совершенствование и развитие сети автомобильных дорог Калужской области"	53920202999040276151	151 000 000,00	Прочие безвозмездные поступления в бюджеты городских округов	00020704050040000180	255 476,75
Прочие субсидии бюджетам городским округам на строительство многофункционального спортивного зала в г. Калуга	80220202999040233151	11 331 209,92	Прочие безвозмездные поступления в бюджеты городских округов	80020704050040000180	255 476,75
Прочие субсидии бюджетам городским округам на реализацию мероприятий в рамках подпрограммы "Снижение административных барьеров, оптимизация и повышение качества предоставления государственных и муниципальных услуг, в том числе на базе многофункциональных центров предоставления государственных и муниципальных услуг"	80220202999040255151	538 884,50	ДОХОДЫ БЮДЖЕТОВ БЮДЖЕТНОЙ СИСТЕМЫ РОССИЙСКОЙ ФЕДЕРАЦИИ ОТ ВОЗВРАТА БЮДЖЕТАМИ БЮДЖЕТНОЙ СИСТЕМЫ РОССИЙСКОЙ ФЕДЕРАЦИИ И ОРГАНИЗАЦИЯМИ ОСТАТКОВ СУБСИДИЙ, СУБВЕНЦИЙ И ИНЫХ МЕЖБЮДЖЕТНЫХ ТРАНСФЕРТОВ, ИМЕЮЩИХ ЦЕЛЕВОЕ НАЗНАЧЕНИЕ, ПРОШЛЫХ ЛЕТ	00021804000040000180	1 673 914,42
Прочие субсидии бюджетам городским округам на реализацию мероприятий подпрограммы "Совершенствование и развитие сети автомобильных дорог Калужской области"	80220202999040276151	17 117 328,55	Доходы бюджетов городских округов от возврата организациями остатков субсидий прошлых лет	00021804000040000180	1 673 914,42
Прочие субсидии бюджетам городским округам на обеспечение мероприятий по переселению граждан из аварийного жилищного фонда с учетом необходимости развития малозэтажного жилищного строительства, осуществляемых за счет дополнительных средств бюджета	80520202999040000151	34 899 290,00			
Прочие субсидии бюджетам городским округам на выплату пособий и компенсаций гражданам и иные социальные выплаты, кроме публичных нормативных обязательств	80520202999040229151	37 392 295,12			

Доходы бюджетов городских округов от возврата бюджетными учреждениями остатков субсидий прошлых лет	00021804010040000180	1 673 914,42
Доходы бюджетов городских округов от возврата бюджетными учреждениями остатков субсидий прошлых лет (возврат субсидий на иные цели в части остатков средств бюджета городского округа)	53721804010040010180	19 707,00
Доходы бюджетов городских округов от возврата бюджетными учреждениями остатков субсидий прошлых лет (возврат субсидий на иные цели в части остатков средств бюджета городского округа)	53821804010040010180	194 033,81
Доходы бюджетов городских округов от возврата бюджетными учреждениями остатков субсидий прошлых лет (возврат субсидий на иные цели в части остатков субвенций прошлых лет на выполнение передаваемых полномочий субъектов Российской Федерации в части осуществления ежемесячных денежных выплат работникам муниципальных общеобразовательных организаций)	53821804010040207180	3,31
Доходы бюджетов городских округов от возврата бюджетными учреждениями остатков субсидий прошлых лет (возврат субсидий на иные цели в части остатков субвенций прошлых лет на выполнение передаваемых полномочий субъектов Российской Федерации в части организации предоставления денежных выплат, пособий и компенсаций отдельным категориям граждан области в соответствии с региональным законодательством)	53821804010040301180	335,00
Доходы бюджетов городских округов от возврата бюджетными учреждениями остатков субсидий прошлых лет (возврат субсидий на иные цели в части остатков средств бюджета городского округа)	54021804010040010180	79 492,28
Доходы бюджетов городских округов от возврата бюджетными учреждениями остатков субсидий прошлых лет (возврат субсидий на муниципальное задание в части остатков субвенций прошлых лет на выполнение передаваемых полномочий субъектов Российской Федерации в части предоставления социальных услуг гражданам пожилого возраста, инвалидам и гражданам, находящимся в трудной жизненной ситуации)	54021804010040307180	1 241 297,42
Доходы бюджетов городских округов от возврата бюджетными учреждениями остатков субсидий прошлых лет (возврат субсидий на иные цели в части остатков средств бюджета городского округа)	80121804010040010180	139 045,60
ВОЗВРАТ ОСТАТКОВ СУБСИДИЙ, СУБВЕНЦИЙ И ИНЫХ МЕЖБЮДЖЕТНЫХ ТРАНСФЕРТОВ, ИМЕЮЩИХ ЦЕЛЕВОЕ НАЗНАЧЕНИЕ, ПРОШЛЫХ ЛЕТ	00021900000000000000	-4 809 157,93
Возврат остатков субсидий, субвенций и иных межбюджетных трансфертов, имеющих целевое назначение, прошлых лет из бюджетов городских округов	00021904000040000151	4 809 157,93
Возврат остатков субсидий прошлых лет на развитие материально-технической базы муниципальных учреждений и другие мероприятия из бюджетов городских округов	53821904000046258151	-268 879,81
Возврат остатков субсидий прошлых лет на реализацию долгосрочной целевой программы "Совершенствование организации питания, медицинского обеспечения и формирования здорового образа жизни в общеобразовательных учреждениях Калужской области на 2011-2013 годы" из бюджетов городских округов	53821904000046263151	-11 184,00
Возврат остатков субвенций прошлых лет на обеспечение государственных гарантий прав граждан на получение общедоступного и бесплатного дошкольного, начального общего, основного общего, среднего (полного) общего образования, а также дополнительного образования в общеобразовательных учреждениях из бюджетов городских округов	53821904000046320151	-24 870,09
Возврат остатков субвенций прошлых лет на компенсацию части родительской платы за содержание ребенка в государственных и муниципальных образовательных учреждениях, реализующих основную общеобразовательную программу дошкольного образования, из бюджетов городских округов	53821904000046339151	401 065,13
Возврат остатков субвенций прошлых лет на осуществление ежемесячных денежных выплат работникам муниципальных образовательных учреждений, реализующих программы начального общего, основного общего, среднего (полного) общего образования в соответствии с Законом Калужской области от 29.05.2009 № 550-ОЗ "О ежемесячных денежных выплатах отдельным категориям работников образовательных учреждений" из бюджетов городских округов	53821904000046341151	-10 163,25
Возврат остатков субвенций прошлых лет на обеспечение государственных гарантий реализации прав на получение общедоступного и бесплатного дошкольного образования в муниципальных дошкольных образовательных организациях, финансовое обеспечение получения дошкольного образования в частных дошкольных образовательных организациях из бюджетов городских округов	53821904000046347151	-174 742,80
Возврат остатков межбюджетных трансфертов прошлых лет на обеспечение государственной охраны, сохранения, использования и популяризации объектов культурного наследия и военно-мемориальных объектов из бюджетов городских округов	53921904000046253151	-22 400,00
Возврат остатков субсидий прошлых лет на развитие материально-технической базы муниципальных учреждений и другие мероприятия из бюджетов городских округов	53921904000046258151	-105 125,15
Возврат остатков субвенций прошлых лет на организацию предоставления денежных выплат, пособий и компенсаций отдельным категориям граждан области в соответствии с региональным законодательством из бюджетов городских округов	54021904000046301151	-824 132,82
Возврат остатков субвенций прошлых лет на социальную поддержку и социальное обслуживание граждан, находящихся в трудной жизненной ситуации, маломощных граждан, детей-сирот, безнадзорных детей, детей, оставшихся без попечения родителей, включая реализацию мер по профилактике безнадзорности несовершеннолетних, предоставление временного приюта детям, находящимся в трудной жизненной ситуации из бюджетов городских округов	54021904000046302151	-1 241 297,42
Возврат остатков субвенций прошлых лет на оказание мер социальной поддержки по оплате жилищно-коммунальных услуг педагогическим работникам в соответствии с Законом Калужской области от 30.12.2004 № 13-ОЗ "О мерах социальной поддержки специалистов, работающих в сельской местности, а также специалистов, вышедших на пенсию" из бюджетов городских округов	54021904000046304151	-25 398,69
Возврат остатков субвенций прошлых лет на исполнение государственных полномочий на оказание мер социальной поддержки по оплате жилищно-коммунальных услуг лицам, имеющим на них право в соответствии с Решением Президиума Калужского областного Совета народных депутатов от 05.04.1991 № 76 "О дополнительных мерах по улучшению материально-бытовых условий, медицинского и торгового обслуживания лиц, принимавших участие в работах по ликвидации аварии на ЧАЭС и проживающих в Калужской области" из бюджетов городских округов	54021904000046305151	-4 609,80
Возврат остатков субвенций прошлых лет на организацию исполнения переданных государственных полномочий из бюджетов городских округов	54021904000046307151	-2 093,40
Возврат остатков субвенций прошлых лет на выплату государственных пособий лицам, не подлежащим обязательному социальному страхованию на случай временной нетрудоспособности и в связи с материнством, и лицам, уволенным в связи с ликвидацией организаций (прекращением деятельности, полномочий физическими лицами) из бюджетов городских округов	54021904000048308151	-66 328,20
Возврат остатков субвенций прошлых лет на оплату жилищно-коммунальных услуг отдельным категориям граждан из бюджетов городских округов	54021904000048330151	-2 755,67
Возврат остатков субсидий прошлых лет на развитие материально-технической базы муниципальных учреждений и другие мероприятия из бюджетов городских округов	80121904000046258151	-997 060,00
Возврат остатков субсидий прошлых лет на реализацию мероприятий долгосрочной целевой программы "Снижение административных барьеров, оптимизация и повышение качества предоставления государственных и муниципальных услуг, в том числе на базе многофункциональных центров предоставления государственных и муниципальных услуг, на 2011-2015 годы" из бюджетов городских округов	80221904000046255151	-327 051,70
Возврат остатков субсидий прошлых лет на развитие материально-технической базы муниципальных учреждений и другие мероприятия из бюджетов городских округов	80521904000046258151	-300 000,00
Итого		8 605 276 479,20

Приложение № 2 к решению Городской Думы города Калуги от 25.05.2016 № 63

Показатели расходов бюджета города Калуги за 2015 год по ведомственной структуре расходов (руб.)

Наименование показателя	ГРБС	Раздел, подраздел	Целевая статья	Вид расходов	Уточненный план	Исполнено	% исполнения
1	2	3	4	5	6	7	8
ВСЕГО					11 401 571 307,63	10 338 053 118,70	90,67
Городская Дума города Калуги	420				43 578 970,76	42 977 072,57	98,62
Общегосударственные вопросы	420	0100			43 258 600,00	42 656 701,81	98,61
Функционирование высшего должностного лица субъекта Российской Федерации и муниципального образования	420	0102	7000000		2 461 900,00	2 396 173,88	97,33
Обеспечение деятельности Городской Думы города Калуги	420	0102	7000000		2 461 900,00	2 396 173,88	97,33
Глава муниципального образования	420	0102	7000041	100	2 461 900,00	2 396 173,88	97,33
Расходы на выплаты персоналу в целях обеспечения выполнения функций государственными (муниципальными) органами, казенными учреждениями, органами управления государственными внебюджетными фондами	420	0102	7000041	120	2 461 900,00	2 396 173,88	97,33
Расходы на выплаты персоналу государственных (муниципальных) органов	420	0103			35 798 700,00	35 273 797,82	98,53
Функционирование законодательных (представительных) органов государственной власти и представительных органов муниципальных образований	420	0103	7000000		35 798 700,00	35 273 797,82	98,53
Обеспечение деятельности Городской Думы города Калуги	420	0103	7000000		24 633 900,00	24 220 571,58	98,32
Центральный аппарат	420	0103	7000040	100	20 989 700,00	20 765 544,38	98,93
Расходы на выплаты персоналу в целях обеспечения выполнения функций государственными (муниципальными) органами, казенными учреждениями, органами управления государственными внебюджетными фондами	420	0103	7000040	120	20 989 700,00	20 765 544,38	98,93
Расходы на выплаты персоналу государственных (муниципальных) органов	420	0103	7000040	200	3 626 200,00	3 437 027,20	94,78
Закупка товаров, работ и услуг для государственных (муниципальных) нужд	420	0103	7000040	240	3 626 200,00	3 437 027,20	94,78
Иные закупки товаров, работ и услуг для обеспечения государственных (муниципальных) нужд	420	0103	7000040	240	3 626 200,00	3 437 027,20	94,78

Иные бюджетные ассигнования	420	0103	7000040	800	18 000,00	18 000,00	100,00
Уплата налогов, сборов и иных платежей	420	0103	7000040	850	18 000,00	18 000,00	100,00
Депутаты представительного органа муниципального образования	420	0103	7000042		11 164 800,00	11 053 226,24	99,00
Расходы на выплаты персоналу в целях обеспечения выполнения функций государственными (муниципальными) органами, казенными учреждениями, органами управления государственными внебюджетными фондами	420	0103	7000042	100	11 164 800,00	11 053 226,24	99,00
Расходы на выплаты персоналу государственных (муниципальных) органов	420	0103	7000042	120	11 164 800,00	11 053 226,24	99,00
Другие общегосударственные вопросы	420	0113			4 998 000,00	4 986 730,11	99,77
Обеспечение деятельности Городской Думы города Калуги	420	0113	7000000		4 998 000,00	4 986 730,11	99,77
Выполнение других обязательств муниципального образования	420	0113	7000092		584 000,00	573 688,91	98,23
Закупка товаров, работ и услуг для государственных (муниципальных) нужд	420	0113	7000092	200	584 000,00	573 688,91	98,23
Иные закупки товаров, работ и услуг для обеспечения государственных (муниципальных) нужд	420	0113	7000092	240	584 000,00	573 688,91	98,23
Освещение деятельности Городской Думы города Калуги в средствах массовой информации	420	0113	7007600		4 414 000,00	4 413 041,20	99,98
Закупка товаров, работ и услуг для государственных (муниципальных) нужд	420	0113	7007600	200	4 414 000,00	4 413 041,20	99,98
Иные закупки товаров, работ и услуг для обеспечения государственных (муниципальных) нужд	420	0113	7007600	240	4 414 000,00	4 413 041,20	99,98
Образование	420	0700			10 000,00	10 000,00	100,00
Профессиональная подготовка, переподготовка и повышение квалификации	420	0705			10 000,00	10 000,00	100,00
Муниципальная программа муниципального образования "Город Калуга" "Развитие муниципальной службы в муниципальном образовании "Город Калуга"	420	0705	5000000		10 000,00	10 000,00	100,00
Реализация мероприятий в рамках программы муниципального образования "Город Калуга" "Развитие муниципальной службы в муниципальном образовании "Город Калуга"	420	0705	5004286		10 000,00	10 000,00	100,00
Закупка товаров, работ и услуг для государственных (муниципальных) нужд	420	0705	5004286	200	10 000,00	10 000,00	100,00
Иные закупки товаров, работ и услуг для обеспечения государственных (муниципальных) нужд	420	0705	5004286	240	10 000,00	10 000,00	100,00
Социальная политика	420	1000			310 370,76	310 370,76	100,00
Социальное обеспечение населения	420	1003			310 370,76	310 370,76	100,00
Непрограммные направления деятельности органов исполнительной власти	420	1003	7300000		310 370,76	310 370,76	100,00
Мероприятия в области социальной политики	420	1003	7340000		310 370,76	310 370,76	100,00
Расходы на выплату единовременного денежного вознаграждения	420	1003	7347606		310 370,76	310 370,76	100,00
Социальное обеспечение и иные выплаты населению	420	1003	7347606	300	310 370,76	310 370,76	100,00
Социальные выплаты гражданам, кроме публичных нормативных социальных выплат	420	1003	7347606	320	310 370,76	310 370,76	100,00
Контрольно-счетная палата города Калуги	421				11 495 784,22	10 817 477,25	94,10
Общегосударственные вопросы	421	0100			11 262 200,00	10 583 893,03	93,98
Обеспечение деятельности финансовых, налоговых и таможенных органов и органов финансового (финансово-бюджетного) надзора	421	0106			11 262 200,00	10 583 893,03	93,98
Обеспечение деятельности контрольно-счетной палаты города Калуги	421	0106	7100000		11 262 200,00	10 583 893,03	93,98
Центральный аппарат	421	0106	7100040		8 458 034,00	7 872 753,26	93,08
Расходы на выплаты персоналу в целях обеспечения выполнения функций государственными (муниципальными) органами, казенными учреждениями, органами управления государственными внебюджетными фондами	421	0106	7100040	100	6 929 634,00	6 640 677,00	95,83
Расходы на выплаты персоналу государственных (муниципальных) органов	421	0106	7100040	120	6 929 634,00	6 640 677,00	95,83
Закупка товаров, работ и услуг для государственных (муниципальных) нужд	421	0106	7100040	200	1 483 400,00	1 187 076,26	80,02
Иные закупки товаров, работ и услуг для обеспечения государственных (муниципальных) нужд	421	0106	7100040	240	1 483 400,00	1 187 076,26	80,02
Иные бюджетные ассигнования	421	0106	7100040	800	45 000,00	45 000,00	100,00
Уплата налогов, сборов и иных платежей	421	0106	7100040	850	45 000,00	45 000,00	100,00
Руководитель контрольно-счетной палаты муниципального образования и его заместители	421	0106	7100044		2 804 166,00	2 711 139,77	96,68
Расходы на выплаты персоналу в целях обеспечения выполнения функций государственными (муниципальными) органами, казенными учреждениями, органами управления государственными внебюджетными фондами	421	0106	7100044	100	2 804 166,00	2 711 139,77	96,68
Расходы на выплаты персоналу государственных (муниципальных) органов	421	0106	7100044	120	2 804 166,00	2 711 139,77	96,68
Образование	421	0700			44 000,00	44 000,00	100,00
Профессиональная подготовка, переподготовка и повышение квалификации	421	0705			44 000,00	44 000,00	100,00
Муниципальная программа муниципального образования "Город Калуга" "Развитие муниципальной службы в муниципальном образовании "Город Калуга"	421	0705	5000000		44 000,00	44 000,00	100,00
Реализация мероприятий в рамках программы муниципального образования "Город Калуга" "Развитие муниципальной службы в муниципальном образовании "Город Калуга"	421	0705	5004286		44 000,00	44 000,00	100,00
Закупка товаров, работ и услуг для государственных (муниципальных) нужд	421	0705	5004286	200	44 000,00	44 000,00	100,00
Иные закупки товаров, работ и услуг для обеспечения государственных (муниципальных) нужд	421	0705	5004286	240	44 000,00	44 000,00	100,00
Социальная политика	421	1000			189 584,22	189 584,22	100,00
Социальное обеспечение населения	421	1003			189 584,22	189 584,22	100,00
Непрограммные направления деятельности органов исполнительной власти	421	1003	7300000		189 584,22	189 584,22	100,00
Мероприятия в области социальной политики	421	1003	7340000		189 584,22	189 584,22	100,00
Расходы на выплату единовременного денежного вознаграждения	421	1003	7347606		189 584,22	189 584,22	100,00
Социальное обеспечение и иные выплаты населению	421	1003	7347606	300	189 584,22	189 584,22	100,00
Социальные выплаты гражданам, кроме публичных нормативных социальных выплат	421	1003	7347606	320	189 584,22	189 584,22	100,00
Городская Управа города Калуги	422				78 316 188,99	78 310 800,45	99,99
Общегосударственные вопросы	422	0100			78 316 188,99	78 310 800,45	99,99
Функционирование Правительства Российской Федерации, высших исполнительных органов государственной власти субъектов Российской Федерации, местных администраций	422	0104			4 276 237,63	4 270 849,09	99,87
Непрограммные направления деятельности органов исполнительной власти	422	0104	7300000		4 087 119,02	4 081 730,48	99,87
Руководство и управление в сфере установленных функций органов местного самоуправления	422	0104	7310000		4 087 119,02	4 081 730,48	99,87
Центральный аппарат	422	0104	7310040		1 638 298,02	1 634 984,68	99,80
Расходы на выплаты персоналу в целях обеспечения выполнения функций государственными (муниципальными) органами, казенными учреждениями, органами управления государственными внебюджетными фондами	422	0104	7310040	100	1 635 898,02	1 633 384,68	99,85
Расходы на выплаты персоналу государственных (муниципальных) органов	422	0104	7310040	120	1 635 898,02	1 633 384,68	99,85
Закупка товаров, работ и услуг для государственных (муниципальных) нужд	422	0104	7310040	200	2 400,00	1 600,00	66,67
Иные закупки товаров, работ и услуг для обеспечения государственных (муниципальных) нужд	422	0104					

Расходы на выплаты персоналу государственных (муниципальных) органов	422	0104	7310041	120	2 445 121,00	2 443 045,80	99,92
Закупка товаров, работ и услуг для государственных (муниципальных) нужд	422	0104	7310041	200	3 700,00	3 700,00	100,00
Иные закупки товаров, работ и услуг для обеспечения государственных (муниципальных) нужд	422	0104	7310041	240	3 700,00	3 700,00	100,00
Расходы непрограммного характера за счет средств межбюджетных трансфертов, не включенные в другие непрограммные направления расходов	422	0104	7900000		189 118,61	189 118,61	100,00
Стимулирование руководителей исполнительно-распорядительных органов муниципальных образований области	422	0104	7900053		189 118,61	189 118,61	100,00
Расходы на выплаты персоналу в целях обеспечения выполнения функций государственными (муниципальными) органами, казенными учреждениями, органами управления государственными внебюджетными фондами	422	0104	7900053	100	189 118,61	189 118,61	100,00
Расходы на выплаты персоналу государственных (муниципальных) органов	422	0104	7900053	120	189 118,61	189 118,61	100,00
Другие общегосударственные вопросы	422	0113			74 039 951,36	74 039 951,36	100,00
Непрограммные направления деятельности органов исполнительной власти	422	0113	7300000		74 039 951,36	74 039 951,36	100,00
Резервные фонды	422	0113	7330000		460 000,00	460 000,00	100,00
Резервный фонд Правительства Калужской области	422	0113	7330060		460 000,00	460 000,00	100,00
Социальное обеспечение и иные выплаты населению	422	0113	7330060	300	460 000,00	460 000,00	100,00
Иные выплаты населению	422	0113	7330060	360	460 000,00	460 000,00	100,00
Прочие непрограммные расходы	422	0113	7390000		73 579 951,36	73 579 951,36	100,00
Выполнение других обязательств муниципального образования	422	0113	7390092		73 579 951,36	73 579 951,36	100,00
Закупка товаров, работ и услуг для государственных (муниципальных) нужд	422	0113	7390092	200	3 125,98	3 125,98	100,00
Иные закупки товаров, работ и услуг для обеспечения государственных (муниципальных) нужд	422	0113	7390092	240	3 125,98	3 125,98	100,00
Иные бюджетные ассигнования	422	0113	7390092	800	73 576 825,38	73 576 825,38	100,00
Исполнение судебных актов	422	0113	7390092	830	72 647 279,38	72 647 279,38	100,00
Уплата налогов, сборов и иных платежей	422	0113	7390092	850	929 546,00	929 546,00	100,00
Избирательная комиссия муниципального образования "Город Калуга"	428				24 244 090,00	24 063 048,98	99,25
Общегосударственные вопросы	428	0100			24 244 090,00	24 063 048,98	99,25
Обеспечение проведения выборов и референдумов	428	0107			24 244 090,00	24 063 048,98	99,25
Обеспечение деятельности Избирательной комиссии муниципального образования "Город Калуга"	428	0107	7200000		24 244 090,00	24 063 048,98	99,25
Центральный аппарат	428	0107	7200040		3 235 030,00	3 207 532,59	99,15
Расходы на выплаты персоналу в целях обеспечения выполнения функций государственными (муниципальными) органами, казенными учреждениями, органами управления государственными внебюджетными фондами	428	0107	7200040	100	2 882 610,00	2 868 653,06	99,52
Расходы на выплаты персоналу государственных (муниципальных) органов	428	0107	7200040	120	2 882 610,00	2 868 653,06	99,52
Закупка товаров, работ и услуг для государственных (муниципальных) нужд	428	0107	7200040	200	351 800,00	338 269,26	96,15
Иные закупки товаров, работ и услуг для обеспечения государственных (муниципальных) нужд	428	0107	7200040	240	351 800,00	338 269,26	96,15
Иные бюджетные ассигнования	428	0107	7200040	800	620,00	610,27	98,43
Уплата налогов, сборов и иных платежей	428	0107	7200040	850	620,00	610,27	98,43
Члены избирательной комиссии муниципального образования	428	0107	7200043		1 209 060,00	1 208 949,19	99,99
Расходы на выплаты персоналу в целях обеспечения выполнения функций государственными (муниципальными) органами, казенными учреждениями, органами управления государственными внебюджетными фондами	428	0107	7200043	100	1 209 060,00	1 208 949,19	99,99
Расходы на выплаты персоналу государственных (муниципальных) органов	428	0107	7200043	120	1 209 060,00	1 208 949,19	99,99
Проведение выборов в представительные органы муниципального образования	428	0107	7207601		19 800 000,00	19 646 567,20	99,23
Иные бюджетные ассигнования	428	0107	7207601	800	19 800 000,00	19 646 567,20	99,23
Специальные расходы	428	0107	7207601	880	19 800 000,00	19 646 567,20	99,23
управление архитектуры, градостроительства и земельных отношений	429				1 231 700,00	1 229 128,00	99,79
Общегосударственные вопросы	429	0100			1 231 700,00	1 229 128,00	99,79
Функционирование Правительства Российской Федерации, высших исполнительных органов государственной власти субъектов Российской Федерации, местных администраций	429	0104			1 231 700,00	1 229 128,00	99,79
Непрограммные направления деятельности органов исполнительной власти	429	0104	7300000		1 231 700,00	1 229 128,00	99,79
Руководство и управление в сфере установленных функций органов местного самоуправления	429	0104	7310000		1 231 700,00	1 229 128,00	99,79
Центральный аппарат	429	0104	7310040		1 231 700,00	1 229 128,00	99,79
Закупка товаров, работ и услуг для государственных (муниципальных) нужд	429	0104	7310040	200	1 230 700,00	1 229 128,00	99,87
Иные закупки товаров, работ и услуг для обеспечения государственных (муниципальных) нужд	429	0104	7310040	240	1 230 700,00	1 229 128,00	99,87
Иные бюджетные ассигнования	429	0104	7310040	800	1 000,00	0,00	0,00
Уплата налогов, сборов и иных платежей	429	0104	7310040	850	1 000,00	0,00	0,00
управление по работе с населением на территориях	430				93 489 462,48	90 887 789,53	97,22
Общегосударственные вопросы	430	0100			61 122 778,00	60 593 772,34	99,13
Функционирование Правительства Российской Федерации, высших исполнительных органов государственной власти субъектов Российской Федерации, местных администраций	430	0104			53 831 600,00	53 493 182,99	99,37
Непрограммные направления деятельности органов исполнительной власти	430	0104	7300000		53 831 600,00	53 493 182,99	99,37
Руководство и управление в сфере установленных функций органов местного самоуправления	430	0104	7310000		53 831 600,00	53 493 182,99	99,37
Центральный аппарат	430	0104	7310040		53 831 600,00	53 493 182,99	99,37
Расходы на выплаты персоналу в целях обеспечения выполнения функций государственными (муниципальными) органами, казенными учреждениями, органами управления государственными внебюджетными фондами	430	0104	7310040	100	52 794 000,00	52 726 280,83	99,87
Расходы на выплаты персоналу государственных (муниципальных) органов	430	0104	7310040	120	52 794 000,00	52 726 280,83	99,87
Закупка товаров, работ и услуг для государственных (муниципальных) нужд	430	0104	7310040	200	1 033 600,00	765 302,16	74,04
Иные закупки товаров, работ и услуг для обеспечения государственных (муниципальных) нужд	430	0104	7310040	240	1 033 600,00	765 302,16	74,04
Иные бюджетные ассигнования	430	0104	7310040	800	4 000,00	1 600,00	40,00
Уплата налогов, сборов и иных платежей	430	0104	7310040	850	4 000,00	1 600,00	40,00
Другие общегосударственные вопросы	430	0113			7 291 178,00	7 100 589,35	97,39
Муниципальная программа муниципального образования "Город Калуга" "Комплексная профилактика правонарушений на территории муниципального образования "Город Калуга"	430	0113	0800000		995 000,00	984 982,00	98,99
Профилактика правонарушений в общественных местах и на улицах города	430	0113	0804224		995 000,00	984 982,00	98,99
Закупка товаров, работ и услуг для государственных (муниципальных) нужд	430	0113	0804224	200	50 000,00	40 000,00	80,00
Иные закупки товаров, работ и услуг для обеспечения государственных (муниципальных) нужд	430	0113	0804224	240	50 000,00	40 000,00	80,00
Социальное обеспечение и иные выплаты населению	430	0113	0804224	300	945 000,00	944 982,00	100,00
Иные выплаты населению	430	0113	0804224	360	945 000,00	944 982,00	100,00
Муниципальная программа муниципального образования "Город Калуга" "Гражданская инициатива"	430	0113	5400000		5 206 978,00	5 137 023,35	98,66
Подпрограмма "Общественное участие"	430	0113	5410000		2 745 407,00	2 744 262,09	99,96
Реализация мероприятий подпрограммы "Общественное участие"	430	0113	5414288		2 745 407,00	2 744 262,09	99,96
Закупка товаров, работ и услуг для государственных (муниципальных) нужд	430	0113	5414288	200	2 148 407,00	2 148 262,09	99,99
Иные закупки товаров, работ и услуг для обеспечения государственных (муниципальных) нужд	430	0113	5414288	240	2 148 407,00	2 148 262,09	99,99
Социальное обеспечение и иные выплаты населению	430	0113	5414288	300	597 000,00	596 000,00	99,83
Иные выплаты населению	430	0113	5414288	360	597 000,00	596 000,00	99,83
Подпрограмма "Патриотическое воспитание граждан города Калуги"	430	0113	5420000		1 498 741,00	1 450 035,44	96,75
Реализация мероприятий подпрограммы "Патриотическое воспитание граждан города Калуги"	430	0113	5424289		1 498 741,00	1 450 035,44	96,75
Закупка товаров, работ и услуг для государственных (муниципальных) нужд	430	0113	5424289	200	1 339 741,00	1 291 035,44	96,36
Иные закупки товаров, работ и услуг для обеспечения государственных (муниципальных) нужд	430	0113	5424289	240	1 339 741,00	1 291 035,44	96,36
Социальное обеспечение и иные выплаты населению	430	0113	5424289	300	159 000,00	159 000,00	100,00
Иные выплаты населению	430	0113	5424289	360	159 000,00	159 000,00	100,00
Подпрограмма "Повышение правовой культуры граждан города Калуги"	430	0113	5430000		962 830,00	942 725,82	97,91
Реализация мероприятий подпрограммы "Повышение правовой культуры граждан города Калуги"	430	0113	5434290		962 830,00	942 725,82	97,91
Закупка товаров, работ и услуг для государственных (муниципальных) нужд	430	0113	5434290	200	962 830,00	942 725,82	97,91
Иные закупки товаров, работ и услуг для обеспечения государственных (муниципальных) нужд	430	0113	5434290	240	962 830,00	942 725,82	97,91
Непрограммные направления деятельности органов исполнительной власти	430	0113	7300000		1 089 200,00	978 584,00	89,84
Прочие непрограммные расходы	430	0113	7390000		1 089 200,00	978 584,00	89,84
Выполнение других обязательств муниципального образования	430	0113	7390092		289 200,00	178 584,00	61,75
Закупка товаров, работ и услуг для государственных (муниципальных) нужд	430	0113	7390092	200	269 200,00	158 584,00	58,91
Иные закупки товаров, работ и услуг для обеспечения государственных (муниципальных) нужд	430	0113	7390092	240	269 200,00	158 584,00	58,91
Иные бюджетные ассигнования	430	0113	7390092	800	20 000,00	20 000,00	100,00
Уплата налогов, сборов и иных платежей	430	0113	7390092	850	20 000,00	20 000,00	100,00
Поддержка социально ориентированных некоммерческих организаций	430	0113	7397607		800 000,00	800 000,00	100,00
Предоставление субсидий бюджетным, автономным учреждениям и иным некоммерческим организациям	430	0113	7397607	600	800 000,00	800 000,00	100,00
Субсидии некоммерческим организациям (за исключением государственных (муниципальных) учреждений)	430	0113	7397607	630	800 000,00	800 000,00	100,00
Национальная экономика	430	0400			29 244 300,00	27 171 679,11	92,91
Дорожное хозяйство (дорожные фонды)	430	0409			29 244 300,00	27 171 679,11	92,91
Муниципальная программа муниципального образования "Город Калуга" "Развитие транспортной системы и безопасность дорожного движения"	430	0409	2400000		29 244 300,00	27 171 679,11	92,91
Подпрограмма "Совершенствование и развитие улично-дорожной сети на территории города Калуги"	430	0409	2410000		29 244 300,00	27 171 679,11	92,91
Содержание автомобильных дорог, дорожных сооружений и элементов обустройства автомобильных дорог общего пользования местного значения	430	0409	2414300		29 244 300,00	27 171 679,11	92,91
Закупка товаров, работ и услуг для государственных (муниципальных) нужд	430	0409	2414300	200	29 244 300,00	27 171 679,11	92,91
Иные закупки товаров, работ и услуг для обеспечения государственных (муниципальных) нужд	430	0409	2414300	240	29 244 300,00	27 171 679,11	92,91
Жилищно-коммунальное хозяйство	430	0500			2 424 430,00	2 424 383,60	100,00
Благоустройство	430	0503			2 424 430,00	2 424 383,60	100,00
Муниципальная программа муниципального образования "Город Калуга" "Городская среда"	430	0503	4800000		2 424 430,00	2 424 383,60	100,00
Подпрограмма "Благоустроенный город"	430	0503	4810000		2 424 430,00	2 424 383,60	100,00
Мероприятия по озеленению	430	0503	4814306		628 830,00	628 830,00	100,00
Закупка товаров, работ и услуг для государственных (муниципальных) нужд	430	0503	4814306	200	628 830,00	628 830,00	100,00
Иные закупки товаров, работ и услуг для обеспечения государственных (муниципальных) нужд	430	0503	4814306	240	628 830,00	628 830,00	100,00
Мероприятия по созданию, содержанию и ремонту объектов благоустройства	430	0503	4814308		1 795 600,00	1 795 553,60	100,00
Закупка товаров, работ и услуг для государственных (муниципальных) нужд	430	0503	4814308	200	1 795 600,00	1 795 553,60	100,00
Иные закупки товаров, работ и услуг для обеспечения государственных (муниципальных) нужд	430	0503	4814308</				

Расходы на выплаты персоналу в целях обеспечения выполнения функций государственными (муниципальными) органами, казенными учреждениями, органами управления государственными внебюджетными фондами	431	0304	7315934	100	12 384 398,00	12 384 398,00	100,00
Расходы на выплаты персоналу государственных (муниципальных) органов	431	0304	7315934	120	12 384 398,00	12 384 398,00	100,00
Закупка товаров, работ и услуг для государственных (муниципальных) нужд	431	0304	7315934	200	530 252,00	530 252,00	100,00
Иные закупки товаров, работ и услуг для обеспечения государственных (муниципальных) нужд	431	0304	7315934	240	530 252,00	530 252,00	100,00
Иные бюджетные ассигнования	431	0304	7315934	800	1 650,00	1 650,00	100,00
Уплата налогов, сборов и иных платежей	431	0304	7315934	850	1 650,00	1 650,00	100,00
Прочие непрограммные расходы	431	0304	7390000		99 000,00	99 000,00	100,00
Выполнение других обязательств муниципального образования	431	0304	7390092		99 000,00	99 000,00	100,00
Закупка товаров, работ и услуг для государственных (муниципальных) нужд	431	0304	7390092	200	99 000,00	99 000,00	100,00
Иные закупки товаров, работ и услуг для обеспечения государственных (муниципальных) нужд	431	0304	7390092	240	99 000,00	99 000,00	100,00
Образование	431	0705			39 750,00	39 750,00	100,00
Профессиональная подготовка, переподготовка и повышение квалификации	431	0705			39 750,00	39 750,00	100,00
Муниципальная программа муниципального образования "Город Калуга" "Развитие муниципальной службы в муниципальном образовании "Город Калуга"	431	0705	5000000		39 750,00	39 750,00	100,00
Реализация мероприятий в рамках программы муниципального образования "Город Калуга" "Развитие муниципальной службы в муниципальном образовании "Город Калуга"	431	0705	5004286		39 750,00	39 750,00	100,00
Закупка товаров, работ и услуг для государственных (муниципальных) нужд	431	0705	5004286	200	39 750,00	39 750,00	100,00
Иные закупки товаров, работ и услуг для обеспечения государственных (муниципальных) нужд	431	0705	5004286	240	39 750,00	39 750,00	100,00
Культура, кинематография	431	0800			4 338 476,50	4 338 476,50	100,00
Культура	431	0801			4 338 476,50	4 338 476,50	100,00
Муниципальная программа муниципального образования "Город Калуга" "Развитие культуры и искусства муниципального образования "Город Калуга"	431	0801	1100000		4 338 476,50	4 338 476,50	100,00
Подпрограмма "Организация и проведение городских мероприятий в сфере культуры и искусства муниципального образования "Город Калуга"	431	0801	1120000		4 338 476,50	4 338 476,50	100,00
Обеспечение деятельности (оказание услуг, выполнение работ) муниципального автономного учреждения культуры	431	0801	1120059		4 338 476,50	4 338 476,50	100,00
Предоставление субсидий бюджетным, автономным учреждениям и иным некоммерческим организациям	431	0801	1120059	600	4 338 476,50	4 338 476,50	100,00
Субсидии автономным учреждениям	431	0801	1120059	620	4 338 476,50	4 338 476,50	100,00
управление делами Городского Головы города Калуги	433	0100			291 523 477,20	261 854 748,28	89,82
Общегосударственные вопросы	433	0100			218 910 684,92	196 400 609,18	89,72
Функционирование Правительства Российской Федерации, высших исполнительных органов государственной власти субъектов Российской Федерации, местных администраций	433	0104			70 024 440,86	69 848 546,31	99,75
Непрограммные направления деятельности органов исполнительной власти	433	0104	7300000		70 024 440,86	69 848 546,31	99,75
Руководство и управление в сфере установленных функций органов местного самоуправления	433	0104	7310000		70 024 440,86	69 848 546,31	99,75
Центральный аппарат	433	0104	7310040		70 024 440,86	69 848 546,31	99,75
Расходы на выплаты персоналу в целях обеспечения выполнения функций государственными (муниципальными) органами, казенными учреждениями, органами управления государственными внебюджетными фондами	433	0104	7310040	100	68 745 086,00	68 627 027,57	99,83
Расходы на выплаты персоналу государственных (муниципальных) органов	433	0104	7310040	120	68 745 086,00	68 627 027,57	99,83
Закупка товаров, работ и услуг для государственных (муниципальных) нужд	433	0104	7310040	200	1 277 754,86	1 220 718,74	95,54
Иные закупки товаров, работ и услуг для обеспечения государственных (муниципальных) нужд	433	0104	7310040	240	1 277 754,86	1 220 718,74	95,54
Иные бюджетные ассигнования	433	0104	7310040	800	1 600,00	800,00	50,00
Уплата налогов, сборов и иных платежей	433	0104	7310040	850	1 600,00	800,00	50,00
Резервные фонды	433	0111	7300000		19 901 418,00	0,00	0,00
Непрограммные направления деятельности органов исполнительной власти	433	0111	7300000		19 901 418,00	0,00	0,00
Резервные фонды	433	0111	7330000		19 901 418,00	0,00	0,00
Резервные фонды местных администраций	433	0111	7337603		19 901 418,00	0,00	0,00
Иные бюджетные ассигнования	433	0111	7337603	800	19 901 418,00	0,00	0,00
Резервные средства	433	0111	7337603	870	19 901 418,00	0,00	0,00
Другие общегосударственные вопросы	433	0113	7300000		128 984 826,06	126 552 062,87	98,11
Непрограммные направления деятельности органов исполнительной власти	433	0113	7300000		128 884 826,06	126 452 062,87	98,11
Обеспечение деятельности муниципальных учреждений	433	0113	7320000		122 459 714,06	120 399 794,83	98,32
Расходы на обеспечение деятельности (оказание услуг, выполнение работ) муниципальных учреждений	433	0113	7320059		122 459 714,06	120 399 794,83	98,32
Расходы на выплаты персоналу в целях обеспечения выполнения функций государственными (муниципальными) органами, казенными учреждениями, органами управления государственными внебюджетными фондами	433	0113	7320059	100	35 270 931,52	35 179 356,10	99,74
Расходы на выплаты персоналу казенных учреждений	433	0113	7320059	110	35 270 931,52	35 179 356,10	99,74
Закупка товаров, работ и услуг для государственных (муниципальных) нужд	433	0113	7320059	200	86 840 860,37	84 874 086,39	97,74
Иные закупки товаров, работ и услуг для обеспечения государственных (муниципальных) нужд	433	0113	7320059	240	86 840 860,37	84 874 086,39	97,74
Иные бюджетные ассигнования	433	0113	7320059	800	347 922,17	346 352,34	99,55
Уплата налогов, сборов и иных платежей	433	0113	7320059	850	347 922,17	346 352,34	99,55
Прочие непрограммные расходы	433	0113	7390000		6 425 112,00	6 052 268,04	94,20
Выполнение других обязательств муниципального образования	433	0113	7390092		6 425 112,00	6 052 268,04	94,20
Закупка товаров, работ и услуг для государственных (муниципальных) нужд	433	0113	7390092	200	4 330 112,00	3 968 419,01	91,65
Иные закупки товаров, работ и услуг для обеспечения государственных (муниципальных) нужд	433	0113	7390092	240	4 330 112,00	3 968 419,01	91,65
Социальное обеспечение и иные выплаты населению	433	0113	7390092	300	595 000,00	595 000,00	100,00
Иные выплаты населению	433	0113	7390092	360	595 000,00	595 000,00	100,00
Иные бюджетные ассигнования	433	0113	7390092	800	1 500 000,00	1 488 849,03	99,26
Исполнение судебных актов	433	0113	7390092	830	1 490 000,00	1 478 849,03	99,25
Уплата налогов, сборов и иных платежей	433	0113	7390092	850	10 000,00	10 000,00	100,00
Расходы непрограммного характера за счет средств межбюджетных трансфертов, не включенные в другие непрограммные направления расходов	433	0113	7900000		100 000,00	100 000,00	100,00
Средства, передаваемые для компенсации дополнительных расходов, возникших в результате решений, принятых органами власти другого уровня	433	0113	7900015		100 000,00	100 000,00	100,00
Закупка товаров, работ и услуг для государственных (муниципальных) нужд	433	0113	7900015	200	100 000,00	100 000,00	100,00
Иные закупки товаров, работ и услуг для обеспечения государственных (муниципальных) нужд	433	0113	7900015	240	100 000,00	100 000,00	100,00
Национальная экономика	433	0400			43 139 193,00	36 153 013,10	83,81
Связь и информатика	433	0410			43 139 193,00	36 153 013,10	83,81
Муниципальная программа муниципального образования "Город Калуга" "Информационное общество (Электронный муниципалитет)"	433	0410	2300000		43 139 193,00	36 153 013,10	83,81

Реализация мероприятий в рамках программы муниципального образования "Город Калуга" "Информационное общество (Электронный муниципалитет)"	433	0410	2304263		43 139 193,00	36 153 013,10	83,81
Предоставление субсидий бюджетным, автономным учреждениям и иным некоммерческим организациям	433	0410	2304263	600	43 139 193,00	36 153 013,10	83,81
Субсидии бюджетным учреждениям	433	0410	2304263	610	43 139 193,00	36 153 013,10	83,81
Образование	433	0700			325 403,28	152 930,00	47,00
Профессиональная подготовка, переподготовка и повышение квалификации	433	0705			325 403,28	152 930,00	47,00
Муниципальная программа муниципального образования "Город Калуга" "Развитие муниципальной службы в муниципальном образовании "Город Калуга"	433	0705	5000000		225 403,28	152 930,00	67,85
Реализация мероприятий в рамках программы муниципального образования "Город Калуга" "Развитие муниципальной службы в муниципальном образовании "Город Калуга"	433	0705	5004286		225 403,28	152 930,00	67,85
Закупка товаров, работ и услуг для государственных (муниципальных) нужд	433	0705	5004286	200	225 403,28	152 930,00	67,85
Иные закупки товаров, работ и услуг для обеспечения государственных (муниципальных) нужд	433	0705	5004286	240	225 403,28	152 930,00	67,85
Непрограммные направления деятельности органов исполнительной власти	433	0705	7300000		100 000,00	0,00	0,00
Обеспечение деятельности муниципальных учреждений	433	0705	7320000		100 000,00	0,00	0,00
Переподготовка и повышение квалификации кадров	433	0705	7320078		100 000,00	0,00	0,00
Закупка товаров, работ и услуг для государственных (муниципальных) нужд	433	0705	7320078	200	100 000,00	0,00	0,00
Иные закупки товаров, работ и услуг для обеспечения государственных (муниципальных) нужд	433	0705	7320078	240	100 000,00	0,00	0,00
Средства массовой информации	433	1200			29 148 196,00	29 148 196,00	100,00
Периодическая печать и издательства	433	1202			29 148 196,00	29 148 196,00	100,00
Непрограммные направления деятельности органов исполнительной власти	433	1202	7300000		29 148 196,00	29 148 196,00	100,00
Обеспечение деятельности муниципальных учреждений	433	1202	7320000		29 148 196,00	29 148 196,00	100,00
Расходы на обеспечение деятельности (оказание услуг, выполнение работ) муниципальных учреждений	433	1202	7320059		29 148 196,00	29 148 196,00	100,00
Предоставление субсидий бюджетным, автономным учреждениям и иным некоммерческим организациям	433	1202	7320059	600	29 148 196,00	29 148 196,00	100,00
Субсидии бюджетным учреждениям	433	1202	7320059	610	29 148 196,00	29 148 196,00	100,00
управление финансов города Калуги	439	0100			512 894 016,54	124 878 793,56	24,35
Общегосударственные вопросы	439	0106			426 732 077,17	44 468 776,80	10,42
Обеспечение деятельности финансовых, налоговых и таможенных органов и органов финансового (финансово-бюджетного) надзора	439	0106	5300000		44 321 566,79	44 273 199,69	99,89
Ведомственная целевая программа "Управление муниципальными финансами муниципального образования "Город Калуга"	439	0106	5300000		44 321 566,79	44 273 199,69	99,89
Центральный аппарат	439	0106	5300040		44 321 566,79	44 273 199,69	99,89
Расходы на выплаты персоналу в целях обеспечения выполнения функций государственными (муниципальными) органами, казенными учреждениями, органами управления государственными внебюджетными фондами	439	0106	5300040	100	43 203 882,79	43 195 446,73	99,98
Расходы на выплаты персоналу государственных (муниципальных) органов	439	0106	5300040	120	43 203 882,79	43 195 446,73	99,98
Закупка товаров, работ и услуг для государственных (муниципальных) нужд	439	0106	5300040	200	1 077 684,00	1 042 552,96	96,74
Иные закупки товаров, работ и услуг для обеспечения государственных (муниципальных) нужд	439	0106	5300040	240	1 077 684,00	1 042 552,96	96,74
Иные бюджетные ассигнования	439	0106	5300040	800	40 000,00	35 200,00	88,00
Уплата налогов, сборов и иных платежей	439	0106	5300040	850	40 000,00	35 200,00	88,00
Другие общегосударственные вопросы	439	0113	5300000		382 410 510,38	195 577,11	0,05
Ведомственная целевая программа "Управление муниципальными финансами муниципального образования "Город Калуга"	439	0113	5300000		378 996 300,00	0,00	0,00
Исполнение муниципальных гарантий без права регрессного требования гаранта к принципалу или уступки гаранта прав требования бенефициара к принципалу	439	0113	5307609		378 996 300,00	0,00	0,00
Иные бюджетные ассигнования	439	0113	5307609	800	378 996 300,00	0,00	0,00
Исполнение государственных (муниципальных) гарантий без права регрессного требования гаранта к принципалу или уступки гаранта прав требования бенефициара к принципалу	439	0113	5307609	840	378 996 300,00	0,00	0,00
Непрограммные направления деятельности органов исполнительной власти	439	0113	7300000		3 414 210,38	195 577,11	5,73
Прочие непрограммные расходы	439	0113	7390000		3 414 210,38	195 577,11	5,73
Выполнение других обязательств муниципального образования	439	0113	7390092		3 414 210,38	195 577,11	5,73
Иные бюджетные ассигнования	439	0113	7390092	800	3 414 210,38	195 577,11	5,73
Исполнение судебных актов	439	0113	7390092	830	195 577,11	195 577,11	100,

Поддержка социально ориентированных некоммерческих организаций	537	0113	7397607		550 000,00	550 000,00	100,00
Предоставление субсидий бюджетным, автономным учреждениям и иным некоммерческим организациям	537	0113	7397607	600	550 000,00	550 000,00	100,00
Субсидии некоммерческим организациям (за исключением государственных (муниципальных) учреждений)	537	0113	7397607	630	550 000,00	550 000,00	100,00
Образование	537	0700			186 066 015,50	186 022 960,17	99,98
Общее образование	537	0702			185 468 523,00	185 465 723,67	100,00
Муниципальная программа муниципального образования "Город Калуга" "Развитие культуры и искусства муниципального образования "Город Калуга"	537	0702	1100000		185 468 523,00	185 465 723,67	100,00
Подпрограмма "Безопасность учреждений культуры и дополнительного образования детей в сфере искусства города Калуги"	537	0702	1110000		2 005 063,00	2 002 268,88	99,86
Проведение мероприятий по противопожарной безопасности в учреждениях культуры и дополнительного образования детей в сфере искусства	537	0702	1114233		963 703,00	962 755,21	99,90
Предоставление субсидий бюджетным, автономным учреждениям и иным некоммерческим организациям	537	0702	1114233	600	963 703,00	962 755,21	99,90
Субсидии бюджетным учреждениям	537	0702	1114233	610	963 703,00	962 755,21	99,90
Проведение мероприятий по обеспечению антитеррористической защищенности в учреждениях культуры и дополнительного образования детей в сфере искусства	537	0702	1114234		1 041 360,00	1 039 513,67	99,82
Предоставление субсидий бюджетным, автономным учреждениям и иным некоммерческим организациям	537	0702	1114234	600	1 041 360,00	1 039 513,67	99,82
Субсидии бюджетным учреждениям	537	0702	1114234	610	1 041 360,00	1 039 513,67	99,82
Подпрограмма "Развитие муниципальных образовательных учреждений дополнительного образования детей в сфере искусства города Калуги"	537	0702	1130000		183 463 460,00	183 463 454,79	100,00
Предоставление муниципальных услуг (выполнение работ) в учреждениях дополнительного образования детей в сфере искусства	537	0702	1130059		164 966 900,00	164 966 900,00	100,00
Предоставление субсидий бюджетным, автономным учреждениям и иным некоммерческим организациям	537	0702	1130059	600	164 966 900,00	164 966 900,00	100,00
Субсидии бюджетным учреждениям	537	0702	1130059	610	164 966 900,00	164 966 900,00	100,00
Реализация Указов Президента Российской Федерации	537	0702	1134200		17 024 400,00	17 024 400,00	100,00
Предоставление субсидий бюджетным, автономным учреждениям и иным некоммерческим организациям	537	0702	1134200	600	17 024 400,00	17 024 400,00	100,00
Субсидии бюджетным учреждениям	537	0702	1134200	610	17 024 400,00	17 024 400,00	100,00
Укрепление и совершенствование материально-технической базы образовательных учреждений и иные мероприятия	537	0702	1134237		261 280,00	261 280,00	100,00
Предоставление субсидий бюджетным, автономным учреждениям и иным некоммерческим организациям	537	0702	1134237	600	261 280,00	261 280,00	100,00
Субсидии бюджетным учреждениям	537	0702	1134237	610	261 280,00	261 280,00	100,00
Проведение капитального и текущего ремонтов зданий образовательных учреждений	537	0702	1134238		971 903,00	971 897,79	100,00
Предоставление субсидий бюджетным, автономным учреждениям и иным некоммерческим организациям	537	0702	1134238	600	971 903,00	971 897,79	100,00
Субсидии бюджетным учреждениям	537	0702	1134238	610	971 903,00	971 897,79	100,00
Адресная поддержка одаренных учащихся учреждений дополнительного образования детей в сфере искусства	537	0702	1134239		112 500,00	112 500,00	100,00
Социальное обеспечение и иные выплаты населению	537	0702	1134239	300	112 500,00	112 500,00	100,00
Публичные нормативные выплаты гражданам несоциального характера	537	0702	1134239	330	112 500,00	112 500,00	100,00
Укрепление и совершенствование материально-технической базы образовательных учреждений и иные мероприятия	537	0702	1135014		126 477,00	126 477,00	100,00
Предоставление субсидий бюджетным, автономным учреждениям и иным некоммерческим организациям	537	0702	1135014	600	126 477,00	126 477,00	100,00
Субсидии бюджетным учреждениям	537	0702	1135014	610	126 477,00	126 477,00	100,00
Профессиональная подготовка, переподготовка и повышение квалификации	537	0705			57 350,00	57 350,00	100,00
Муниципальная программа муниципального образования "Город Калуга" "Развитие муниципальной службы в муниципальном образовании "Город Калуга"	537	0705	5000000		57 350,00	57 350,00	100,00
Реализация мероприятий в рамках программы муниципального образования "Город Калуга" "Развитие муниципальной службы в муниципальном образовании "Город Калуга"	537	0705	5004286		57 350,00	57 350,00	100,00
Закупка товаров, работ и услуг для государственных (муниципальных) нужд	537	0705	5004286	200	57 350,00	57 350,00	100,00
Иные закупки товаров, работ и услуг для обеспечения государственных (муниципальных) нужд	537	0705	5004286	240	57 350,00	57 350,00	100,00
Молодежная политика и оздоровление детей	537	0707			540 142,50	499 886,50	92,55
Муниципальная программа муниципального образования "Город Калуга" "Организация отдыха, оздоровления, творческого досуга, занятости детей и подростков муниципального образования "Город Калуга" в каникулярное время"	537	0707	4500000		250 000,00	209 744,00	83,90
Организация отдыха, оздоровления, творческого досуга, занятости детей и подростков в возрасте от 7 до 17 лет в каникулярное время	537	0707	4504274		250 000,00	209 744,00	83,90
Закупка товаров, работ и услуг для государственных (муниципальных) нужд	537	0707	4504274	200	40 000,00	0,00	0,00
Иные закупки товаров, работ и услуг для обеспечения государственных (муниципальных) нужд	537	0707	4504274	240	40 000,00	0,00	0,00
Предоставление субсидий бюджетным, автономным учреждениям и иным некоммерческим организациям	537	0707	4504274	600	210 000,00	209 744,00	99,88
Субсидии бюджетным учреждениям	537	0707	4504274	610	210 000,00	209 744,00	99,88
Муниципальная программа муниципального образования "Город Калуга" "Молодежь муниципального образования "Город Калуга"	537	0707	4600000		290 142,50	290 142,50	100,00
Содействие занятости молодежи	537	0707	4604281		290 142,50	290 142,50	100,00
Предоставление субсидий бюджетным, автономным учреждениям и иным некоммерческим организациям	537	0707	4604281	600	290 142,50	290 142,50	100,00
Субсидии бюджетным учреждениям	537	0707	4604281	610	290 142,50	290 142,50	100,00
Культура, кинематография	537	0800			197 592 878,00	197 567 577,59	99,99
Культура	537	0801			178 690 968,00	178 668 903,21	99,99
Муниципальная программа муниципального образования "Город Калуга" "Развитие культуры и искусства муниципального образования "Город Калуга"	537	0801	1100000		178 690 968,00	178 668 903,21	99,99
Подпрограмма "Безопасность учреждений культуры и дополнительного образования детей в сфере искусства города Калуги"	537	0801	1110000		4 142 825,00	4 137 698,00	99,88
Проведение мероприятий по противопожарной безопасности в учреждениях культуры и дополнительного образования детей в сфере искусства	537	0801	1114233		2 575 068,00	2 570 046,52	99,80
Предоставление субсидий бюджетным, автономным учреждениям и иным некоммерческим организациям	537	0801	1114233	600	2 575 068,00	2 570 046,52	99,80
Субсидии бюджетным учреждениям	537	0801	1114233	610	2 575 068,00	2 570 046,52	99,80
Проведение мероприятий по обеспечению антитеррористической защищенности в учреждениях культуры и дополнительного образования детей в сфере искусства	537	0801	1114234		1 567 757,00	1 567 651,48	99,99
Предоставление субсидий бюджетным, автономным учреждениям и иным некоммерческим организациям	537	0801	1114234	600	1 567 757,00	1 567 651,48	99,99
Субсидии бюджетным учреждениям	537	0801	1114234	610	1 567 757,00	1 567 651,48	99,99
Подпрограмма "Организация и проведение городских мероприятий в сфере культуры и искусства муниципального образования "Город Калуга"	537	0801	1120000		6 854 449,00	6 849 792,01	99,93
Проведение городских мероприятий в сфере культуры и искусства	537	0801	1124236		6 854 449,00	6 849 792,01	99,93
Закупка товаров, работ и услуг для государственных (муниципальных) нужд	537	0801	1124236	200	6 554 449,00	6 549 792,01	99,93
Иные закупки товаров, работ и услуг для обеспечения государственных (муниципальных) нужд	537	0801	1124236	240	6 554 449,00	6 549 792,01	99,93
Социальное обеспечение и иные выплаты населению	537	0801	1124236	300	300 000,00	300 000,00	100,00
Иные выплаты населению	537	0801	1124236	360	300 000,00	300 000,00	100,00
Подпрограмма "Поддержка и развитие народного и самодеятельного художественного творчества города Калуги"	537	0801	1140000		76 799 524,00	76 787 246,82	99,98
Обеспечение деятельности (оказание услуг, выполнение работ) муниципальных учреждений культуры клубного типа	537	0801	1140059		63 356 500,00	63 356 500,00	100,00
Предоставление субсидий бюджетным, автономным учреждениям и иным некоммерческим организациям	537	0801	1140059	600	63 356 500,00	63 356 500,00	100,00
Субсидии бюджетным учреждениям	537	0801	1140059	610	63 356 500,00	63 356 500,00	100,00
Реализация Указов Президента Российской Федерации	537	0801	1144200		9 696 000,00	9 696 000,00	100,00
Предоставление субсидий бюджетным, автономным учреждениям и иным некоммерческим организациям	537	0801	1144200	600	9 696 000,00	9 696 000,00	100,00
Субсидии бюджетным учреждениям	537	0801	1144200	610	9 696 000,00	9 696 000,00	100,00
Укрепление и совершенствование материально-технической базы учреждений культуры и иные мероприятия	537	0801	1144240		498 296,00	498 239,00	99,99
Предоставление субсидий бюджетным, автономным учреждениям и иным некоммерческим организациям	537	0801	1144240	600	498 296,00	498 239,00	99,99
Субсидии бюджетным учреждениям	537	0801	1144240	610	498 296,00	498 239,00	99,99
Проведение капитального и текущего ремонтов зданий учреждений культуры	537	0801	1144241		3 248 728,00	3 236 507,82	99,62
Предоставление субсидий бюджетным, автономным учреждениям и иным некоммерческим организациям	537	0801	1144241	600	3 248 728,00	3 236 507,82	99,62
Субсидии бюджетным учреждениям	537	0801	1144241	610	3 248 728,00	3 236 507,82	99,62
Подпрограмма "Поддержка и развитие муниципальных библиотек города Калуги"	537	0801	1150000		56 437 870,00	56 437 866,38	100,00
Обеспечение деятельности (оказание услуг, выполнение работ) муниципальных библиотек	537	0801	1150059		51 548 900,00	51 548 900,00	100,00
Предоставление субсидий бюджетным, автономным учреждениям и иным некоммерческим организациям	537	0801	1150059	600	51 548 900,00	51 548 900,00	100,00
Субсидии бюджетным учреждениям	537	0801	1150059	610	51 548 900,00	51 548 900,00	100,00
Реализация Указов Президента Российской Федерации	537	0801	1154200		4 614 400,00	4 614 400,00	100,00
Предоставление субсидий бюджетным, автономным учреждениям и иным некоммерческим организациям	537	0801	1154200	600	4 614 400,00	4 614 400,00	100,00
Субсидии бюджетным учреждениям	537	0801	1154200	610	4 614 400,00	4 614 400,00	100,00
Проведение капитального и текущего ремонтов муниципальных библиотек	537	0801	1154242		161 768,00	161 767,38	100,00
Предоставление субсидий бюджетным, автономным учреждениям и иным некоммерческим организациям	537	0801	1154242	600	161 768,00	161 767,38	100,00
Субсидии бюджетным учреждениям	537	0801	1154242	610	161 768,00	161 767,38	100,00
Укрепление и совершенствование материально-технической базы муниципальных библиотек	537	0801	1154243		97 800,00	97 797,00	100,00
Предоставление субсидий бюджетным, автономным учреждениям и иным некоммерческим организациям	537	0801	1154243	600	97 800,00	97 797,00	100,00
Субсидии бюджетным учреждениям	537	0801	1154243	610	97 800,00	97 797,00	100,00
Комплектование книжных фондов библиотек муниципальных образований	537	0801	1155144		15 002,00	15 002,00	100,00
Предоставление субсидий бюджетным, автономным учреждениям и иным некоммерческим организациям	537	0801	1155144	600	15 002,00	15 002,00	100,00
Субсидии бюджетным учреждениям	537	0801	1155144	610	15 002,00	15 002,00	100,00
Подпрограмма "Развитие театральной и концертной деятельности муниципальных бюджетных учреждений культуры города Калуги"	537	0801	1160000		34 456 300,00	34 456 300,00	100,00
Обеспечение деятельности (оказание услуг, выполнение работ) театрально-зрелищных учреждений культуры	537	0801	1160059		33 353 400,00	33 353 400,00	100,00
Предоставление субсидий бюджетным, автономным учреждениям и иным некоммерческим организациям	537	0801	1160059	600	33 353 400,00	33 353 400,00	100,00
Субсидии бюджетным учреждениям	537	0801	1160059	610	33 353 400,00	33 353 400,00	100,00
Реализация Указов Президента Российской Федерации	537	0801	1164200		1 102 900,00	1 102 900,00	100,00
Предоставление субсидий бюджетным, автономным учреждениям и иным некоммерческим организациям	537	0801	1164200	600	1 102 900,00	1 102 900,00	100,00
Субсидии бюджетным учреждениям	537	0801	1164200	610	1 102 900,00	1 102 900,00	100,00
Другие вопросы в области культуры, кинематографии	537	0804			18 901 910,00	18 898 674,38	99,98
Муниципальная программа муниципального образования "Город Калуга" "Развитие культуры и искусства муниципального образования "Город Калуга"	537	0804	1100000		12 901 910,00	12 898 674,38	99,97
Центральный аппарат	537	0804	1100040		12 864 910,00	12 861 674,38	99,97
Расходы на выплаты персоналу в целях обеспечения выполнения функций государственными (муниципальными) органами, казенными учреждениями, органами управления государственными внебюджетными фондами	537	0804	1100040	100	12 645 210,00	12 643 520,52	99,99
Расходы на выплаты персоналу государственных (муниципальных) органов	537	0804	1100040	120	12 645 210,00	12 643 520,52	99,99
Закупка товаров, работ и услуг для государственных (муниципальных) нужд	537	0804	1100040	200	218 900,00		

управление образования города Калуги	538				3 390 759 301,76	3 363 469 623,57	99,20
Общегосударственные вопросы	538	0100			99 000,00	99 000,00	100,00
Другие общегосударственные вопросы	538	0113			99 000,00	99 000,00	100,00
Непрограммные направления деятельности органов исполнительной власти	538	0113	7300000		99 000,00	99 000,00	100,00
Прочие непрограммные расходы	538	0113	7390000		99 000,00	99 000,00	100,00
Выполнение других обязательств муниципального образования	538	0113	7390092		99 000,00	99 000,00	100,00
Закупка товаров, работ и услуг для государственных (муниципальных) нужд	538	0113	7390092	200	99 000,00	99 000,00	100,00
Иные закупки товаров, работ и услуг для обеспечения государственных (муниципальных) нужд	538	0113	7390092	240	99 000,00	99 000,00	100,00
Образование	538	0700			3 363 701 242,18	3 337 517 712,33	99,22
Дошкольное образование	538	0701			1 557 287 367,94	1 546 957 880,66	99,34
Муниципальная программа муниципального образования "Город Калуга" "Развитие образования в муниципальном образовании "Город Калуга"	538	0701	0200000		1 557 287 367,94	1 546 957 880,66	99,34
Подпрограмма "Функционирование системы образования города Калуги"	538	0701	0210000		1 472 312 896,00	1 462 818 597,42	99,36
Средства, передаваемые для компенсации дополнительных расходов, возникших в результате решений, принятых органами власти другого уровня	538	0701	0210015		10 585 043,00	10 583 064,75	99,98
Предоставление субсидий бюджетным, автономным учреждениям и иным некоммерческим организациям	538	0701	0210015	600	10 585 043,00	10 583 064,75	99,98
Субсидии бюджетным учреждениям	538	0701	0210015	610	10 585 043,00	10 583 064,75	99,98
Обеспечение государственных гарантий реализации прав на получение общедоступного и бесплатного дошкольного образования в муниципальных дошкольных образовательных организациях, финансовое обеспечение получения дошкольного образования в частных дошкольных образовательных организациях	538	0701	0210202		1 096 737 502,10	1 096 737 502,10	100,00
Предоставление субсидий бюджетным, автономным учреждениям и иным некоммерческим организациям	538	0701	0210202	600	1 093 482 622,65	1 093 482 622,65	100,00
Субсидии бюджетным учреждениям	538	0701	0210202	610	1 091 831 922,65	1 091 831 922,65	100,00
Субсидии некоммерческим организациям (за исключением государственных (муниципальных) учреждений)	538	0701	0210202	630	1 650 700,00	1 650 700,00	100,00
Иные бюджетные ассигнования	538	0701	0210202	800	3 254 879,45	3 254 879,45	100,00
Субсидии юридическим лицам (кроме некоммерческих организаций), индивидуальным предпринимателям, физическим лицам	538	0701	0210202	810	3 254 879,45	3 254 879,45	100,00
Обеспечение деятельности (оказание услуг) муниципальных дошкольных образовательных учреждений	538	0701	0211059		249 831 700,00	249 766 100,00	99,97
Предоставление субсидий бюджетным, автономным учреждениям и иным некоммерческим организациям	538	0701	0211059	600	249 831 700,00	249 766 100,00	99,97
Субсидии бюджетным учреждениям	538	0701	0211059	610	249 831 700,00	249 766 100,00	99,97
Обеспечение государственных гарантий реализации прав на получение общедоступного и бесплатного дошкольного образования в муниципальных дошкольных образовательных организациях, финансовое обеспечение получения дошкольного образования в частных дошкольных образовательных организациях	538	0701	0211059		115 158 650,90	105 731 930,57	91,81
Предоставление субсидий бюджетным, автономным учреждениям и иным некоммерческим организациям	538	0701	0211059	600	115 158 650,90	105 731 930,57	91,81
Субсидии бюджетным учреждениям	538	0701	0211059	610	115 158 650,90	105 731 930,57	91,81
Субсидии некоммерческим организациям (за исключением государственных (муниципальных) учреждений)	538	0701	0211059	630	115 158 650,90	105 731 930,57	91,81
Иные бюджетные ассигнования	538	0701	0211059	800	114 782 530,35	105 355 810,02	91,79
Субсидии юридическим лицам (кроме некоммерческих организаций), индивидуальным предпринимателям, физическим лицам	538	0701	0211059	810	114 782 530,35	105 355 810,02	91,79
Подпрограмма "Развитие дошкольного образования на территории муниципального образования "Город Калуга"	538	0701	0220000		84 974 471,94	84 139 283,24	99,02
Средства, передаваемые для компенсации дополнительных расходов, возникших в результате принятия решений, принятых органами власти другого уровня	538	0701	0220015		1 713 117,26	1 686 199,47	98,43
Предоставление субсидий бюджетным, автономным учреждениям и иным некоммерческим организациям	538	0701	0220015	600	1 713 117,26	1 686 199,47	98,43
Субсидии бюджетным учреждениям	538	0701	0220015	610	1 713 117,26	1 686 199,47	98,43
Модернизация содержания образования и образовательной среды учреждений для обеспечения качества дошкольного образования	538	0701	0220023		2 864 000,00	2 864 000,00	100,00
Предоставление субсидий бюджетным, автономным учреждениям и иным некоммерческим организациям	538	0701	0220023	600	2 864 000,00	2 864 000,00	100,00
Субсидии бюджетным учреждениям	538	0701	0220023	610	2 864 000,00	2 864 000,00	100,00
Модернизация содержания образования и образовательной среды учреждений для обеспечения качества дошкольного образования	538	0701	0224201		16 462 671,68	16 173 961,35	98,25
Предоставление субсидий бюджетным, автономным учреждениям и иным некоммерческим организациям	538	0701	0224201	600	16 462 671,68	16 173 961,35	98,25
Субсидии бюджетным учреждениям	538	0701	0224201	610	16 462 671,68	16 173 961,35	98,25
Приобретение нежилого здания для реализации образовательных программ дошкольного образования в микрорайоне "Правобережье" по ул. Сиреневый бульвар	538	0701	0224807		24 500 000,00	24 500 000,00	100,00
Капитальные вложения в объекты государственной (муниципальной) собственности	538	0701	0224807	400	24 500 000,00	24 500 000,00	100,00
Бюджетные инвестиции	538	0701	0224807	410	24 500 000,00	24 500 000,00	100,00
Модернизация содержания образования и образовательной среды учреждений для обеспечения качества дошкольного образования	538	0701	0225059		39 434 683,00	38 915 122,42	98,68
Капитальные вложения в объекты государственной (муниципальной) собственности	538	0701	0225059	400	35 514 683,00	35 514 683,00	100,00
Бюджетные инвестиции	538	0701	0225059	410	35 514 683,00	35 514 683,00	100,00
Предоставление субсидий бюджетным, автономным учреждениям и иным некоммерческим организациям	538	0701	0225059	600	3 920 000,00	3 400 439,42	86,75
Субсидии бюджетным учреждениям	538	0701	0225059	610	3 920 000,00	3 400 439,42	86,75
Общее образование	538	0702			1 644 004 980,29	1 629 451 039,09	99,11
Муниципальная программа муниципального образования "Город Калуга" "Развитие образования в муниципальном образовании "Город Калуга"	538	0702	0200000		1 627 820 407,29	1 613 451 344,38	99,12
Муниципальная программа муниципального образования "Город Калуга" "Развитие образования в муниципальном образовании "Город Калуга"	538	0702	0200000		6 685 442,57	6 628 603,48	99,15
Средства, передаваемые для компенсации дополнительных расходов, возникших в результате решений, принятых органами власти другого уровня	538	0702	0200015		6 685 442,57	6 628 603,48	99,15
Предоставление субсидий бюджетным, автономным учреждениям и иным некоммерческим организациям	538	0702	0200015	600	6 685 442,57	6 628 603,48	99,15
Субсидии бюджетным учреждениям	538	0702	0200015	610	6 685 442,57	6 628 603,48	99,15
Подпрограмма "Функционирование системы образования города Калуги"	538	0702	0210000		1 446 616 425,00	1 443 478 651,46	99,78
Средства, передаваемые для компенсации дополнительных расходов, возникших в результате решений, принятых органами власти другого уровня	538	0702	0210015		3 814 068,00	3 812 248,33	99,95
Предоставление субсидий бюджетным, автономным учреждениям и иным некоммерческим организациям	538	0702	0210015	600	3 814 068,00	3 812 248,33	99,95
Субсидии бюджетным учреждениям	538	0702	0210015	610	3 814 068,00	3 812 248,33	99,95

Получение общедоступного и бесплатного дошкольного, начального общего, основного общего, среднего общего образования в муниципальных общеобразовательных организациях, обеспечение дополнительного образования детей в муниципальных общеобразовательных организациях, финансовое обеспечение получения дошкольного, начального общего, основного общего, среднего общего образования в частных общеобразовательных организациях, осуществляющих общеобразовательную деятельность по имеющим государственную аккредитацию основным общеобразовательным программам	538	0702	0210206		1 063 938 562,47	1 063 938 562,47	100,00
Предоставление субсидий бюджетным, автономным учреждениям и иным некоммерческим организациям	538	0702	0210206	600	1 063 938 562,47	1 063 938 562,47	100,00
Субсидии бюджетным учреждениям	538	0702	0210206	610	1 049 582 082,47	1 049 582 082,47	100,00
Субсидии некоммерческим организациям (за исключением государственных (муниципальных) учреждений)	538	0702	0210206	630	14 356 480,00	14 356 480,00	100,00
Реализация Указов Президента Российской Федерации	538	0702	0214200		9 200 000,00	9 200 000,00	100,00
Предоставление субсидий бюджетным, автономным учреждениям и иным некоммерческим организациям	538	0702	0214200	600	9 200 000,00	9 200 000,00	100,00
Субсидии бюджетным учреждениям	538	0702	0214200	610	9 200 000,00	9 200 000,00	100,00
Обеспечение деятельности (оказание услуг, выполнение работ) муниципальных учреждений дополнительного образования	538	0702	021Д059		100 115 795,00	99 994 439,58	99,88
Предоставление субсидий бюджетным, автономным учреждениям и иным некоммерческим организациям	538	0702	021Д059	600	100 115 795,00	99 994 439,58	99,88
Субсидии бюджетным учреждениям	538	0702	021Д059	610	100 115 795,00	99 994 439,58	99,88
Получение общедоступного и бесплатного дошкольного, начального общего, основного общего, среднего общего образования в муниципальных общеобразовательных организациях, обеспечение дополнительного образования детей в муниципальных общеобразовательных организациях, финансовое обеспечение получения дошкольного, начального общего, основного общего, среднего общего образования в частных общеобразовательных организациях, осуществляющих общеобразовательную деятельность по имеющим государственную аккредитацию основным общеобразовательным программам	538	0702	021М206		125 724 247,53	122 922 646,18	97,77
Предоставление субсидий бюджетным, автономным учреждениям и иным некоммерческим организациям	538	0702	021М206	600	125 724 247,53	122 922 646,18	97,77
Субсидии бюджетным учреждениям	538	0702	021М206	610	123 565 727,53	120 764 126,18	97,73
Субсидии некоммерческим организациям (за исключением государственных (муниципальных) учреждений)	538	0702	021М206	630	2 158 520,00	2 158 520,00	100,00
Обеспечение деятельности (оказание услуг) муниципальных общеобразовательных учреждений	538	0702	021Ш059		143 823 752,00	143 610 754,90	99,85
Предоставление субсидий бюджетным, автономным учреждениям и иным некоммерческим организациям	538	0702	021Ш059	600	143 823 752,00	143 610 754,90	99,85
Субсидии бюджетным учреждениям	538	0702	021Ш059	610	143 823 752,00	143 610 754,90	99,85
Подпрограмма "Развитие дошкольного образования на территории муниципального образования "Город Калуга"	538	0702	0220000		950 560,00	950 560,00	100,00
Модернизация содержания образования и образовательной среды учреждений для обеспечения качества дошкольного образования	538	0702	0220023		816 000,00	816 000,00	100,00
Предоставление субсидий бюджетным, автономным учреждениям и иным некоммерческим организациям	538	0702	0220023	600	816 000,00	816 000,00	100,00
Субсидии бюджетным учреждениям	538	0702	0220023	610	816 000,00	816 000,00	100,00
Модернизация содержания образования и образовательной среды учреждений для обеспечения качества дошкольного образования	538	0702	0224201		134 560,00	134 560,00	100,00
Предоставление субсидий бюджетным, автономным учреждениям и иным некоммерческим организациям	538	0702	0224201	600	134 560,00	134 560,00	100,00
Субсидии бюджетным учреждениям	538	0702	0224201	610	134 560,00	134 560,00	100,00
Подпрограмма "Новая школа"	538	0702	0230000		173 567 979,72	162 393 529,44	93,56
Приобретение нежилого здания (имущественного комплекса) по адресу: г. Калуга, ул. Ромодановские дворики, д. 61	538	0702	0230015		5 000 000,00	5 000 000,00	100,00
Капитальные вложения в объекты государственной (муниципальной) собственности	538	0702	0230015	400	5 000 000,00	5 000 000,00	100,00
Бюджетные инвестиции	538	0702	0230015	410	5 000 000,00	5 000 000,00	100,00
Обеспечение условий комплексной безопасности	538	0702	0230219		926 521,28	926 521,28	100,00
Предоставление субсидий бюджетным, автономным учреждениям и иным некоммерческим организациям	538	0702	0230219	600	926 521,28	926 521,28	100,00
Субсидии бюджетным учреждениям	538	0702	0230219	610	926 521,28	926 521,28	100,00
Капитальные, текущие ремонты зданий и помещений образовательных учреждений, благоустройство территории	538	0702	0234202		35 547 158,44	31 713 597,53	89,22
Предоставление субсидий бюджетным, автономным учреждениям и иным некоммерческим организациям	538	0702	0234202	600	35 547 158,44	31 713 597,53	89,22
Субсидии бюджетным учреждениям	538	0702	0234202	610	35 547 158,44	31 713 597,53	89,22
Модернизация материально-технической базы образовательных учреждений, развитие инфраструктуры учреждений	538	0702	0234203		30 000,00	29 978,60	99,93
Предоставление субсидий бюджетным, автономным учреждениям и иным некоммерческим организациям	538	0702	0234203	600	30 000,00	29 978,60	99,93
Субсидии бюджетным учреждениям	538	0702	0234203	610	30 000,00	29 978,60	99,93
Обеспечение условий комплексной безопасности	538	0702	0234204		2 606 740,00	2 404 718,69	92,25
Предоставление субсидий бюджетным, автономным учреждениям и иным некоммерческим организациям	538	0702	0234204	600	2 606 740,00	2 404 718,69	92,25
Субсидии бюджетным учреждениям	538	0702	0234204	610	2 606 740,00	2 404 718,69	92,25
Совершенствование организации питания	538	0702	0234205		103 217 560,00	96 078 713,34	93,08
Предоставление субсидий бюджетным, автономным учреждениям и иным некоммерческим организациям	538	0702	0234205	600	103 217 560,00	96 078 713,34	93,08
Субсидии бюджетным учреждениям	538	0702	0234205	610	103 217 560,00	96 078 713,34	93,08
Приобретение нежилого здания (имущественного комплекса) по адресу: г. Калуга, ул. Ромодановские дворики, д. 61	538	0702	0234822		26 240 000,		

Расходы победителей областного конкурса "Лучшие школы Калужской области" в 2014 году	538	0702	7900026		442 900,00	442 900,00	100,00
Предоставление субсидий бюджетным, автономным учреждениям и иным некоммерческим организациям	538	0702	7900026	600	442 900,00	442 900,00	100,00
Субсидии бюджетным учреждениям	538	0702	7900026	610	442 900,00	442 900,00	100,00
Осуществление ежемесячных денежных выплат работникам муниципальных общеобразовательных организаций области	538	0702	7900207		6 009 355,00	5 854 532,86	97,42
Предоставление субсидий бюджетным, автономным учреждениям и иным некоммерческим организациям	538	0702	7900207	600	6 009 355,00	5 854 532,86	97,42
Субсидии бюджетным учреждениям	538	0702	7900207	610	6 009 355,00	5 854 532,86	97,42
Профессиональная подготовка, переподготовка и повышение квалификации	538	0705			138 900,00	138 900,00	100,00
Муниципальная программа муниципального образования "Город Калуга" "Развитие муниципальной службы в муниципальном образовании "Город Калуга"	538	0705	5000000		138 900,00	138 900,00	100,00
Реализация мероприятий в рамках программы муниципального образования "Город Калуга" "Развитие муниципальной службы в муниципальном образовании "Город Калуга"	538	0705	5004286		138 900,00	138 900,00	100,00
Закупка товаров, работ и услуг для государственных (муниципальных) нужд	538	0705	5004286	200	138 900,00	138 900,00	100,00
Иные закупки товаров, работ и услуг для обеспечения государственных (муниципальных) нужд	538	0705	5004286	240	138 900,00	138 900,00	100,00
Молодежная политика и оздоровление детей	538	0707			13 455 706,95	13 310 070,66	98,92
Муниципальная программа муниципального образования "Город Калуга" "Организация отдыха, оздоровления, творческого досуга, занятости детей и подростков муниципального образования "Город Калуга" в каникулярное время"	538	0707	4500000		12 914 226,17	12 768 589,88	98,87
Организация отдыха и оздоровления детей	538	0707	4500334		3 780 226,17	3 780 226,17	100,00
Предоставление субсидий бюджетным, автономным учреждениям и иным некоммерческим организациям	538	0707	4500334	600	3 780 226,17	3 780 226,17	100,00
Субсидии бюджетным учреждениям	538	0707	4500334	610	3 780 226,17	3 780 226,17	100,00
Организация отдыха, оздоровления, творческого досуга, занятости детей и подростков в возрасте от 7 до 17 лет в каникулярное время	538	0707	4504274		9 134 000,00	8 988 363,71	98,41
Закупка товаров, работ и услуг для государственных (муниципальных) нужд	538	0707	4504274	200	3 170 000,00	3 147 105,00	99,28
Иные закупки товаров, работ и услуг для обеспечения государственных (муниципальных) нужд	538	0707	4504274	240	3 170 000,00	3 147 105,00	99,28
Предоставление субсидий бюджетным, автономным учреждениям и иным некоммерческим организациям	538	0707	4504274	600	5 964 000,00	5 841 258,71	97,94
Субсидии бюджетным учреждениям	538	0707	4504274	610	5 964 000,00	5 841 258,71	97,94
Муниципальная программа муниципального образования "Город Калуга" "Молодежь муниципального образования "Город Калуга"	538	0707	4600000		541 480,78	541 480,78	100,00
Содействие занятости молодежи	538	0707	4604281		541 480,78	541 480,78	100,00
Предоставление субсидий бюджетным, автономным учреждениям и иным некоммерческим организациям	538	0707	4604281	600	541 480,78	541 480,78	100,00
Субсидии бюджетным учреждениям	538	0707	4604281	610	541 480,78	541 480,78	100,00
Другие вопросы в области образования	538	0709			148 814 287,00	147 659 821,92	99,22
Муниципальная программа муниципального образования "Город Калуга" "Развитие образования в муниципальном образовании "Город Калуга"	538	0709	0200000		148 433 287,00	147 290 741,30	99,23
Муниципальная программа муниципального образования "Город Калуга" "Развитие образования в муниципальном образовании "Город Калуга"	538	0709	0200000		138 458 200,00	137 419 281,87	99,25
Центральный аппарат	538	0709	0200040		24 435 940,00	24 365 818,24	99,71
Расходы на выплаты персоналу в целях обеспечения выполнения функций государственными (муниципальными) органами, казенными учреждениями, органами управления государственными внебюджетными фондами	538	0709	0200040	100	23 940 240,00	23 870 125,18	99,71
Расходы на выплаты персоналу государственных (муниципальных) органов	538	0709	0200040	120	23 940 240,00	23 870 125,18	99,71
Закупка товаров, работ и услуг для государственных (муниципальных) нужд	538	0709	0200040	200	495 629,79	495 622,85	100,00
Иные закупки товаров, работ и услуг для обеспечения государственных (муниципальных) нужд	538	0709	0200040	240	495 629,79	495 622,85	100,00
Иные бюджетные ассигнования	538	0709	0200040	800	70,21	70,21	100,00
Уплата налогов, сборов и иных платежей	538	0709	0200040	850	70,21	70,21	100,00
Обеспечение деятельности (оказание услуг, выполнение работ) подведомственных учреждений	538	0709	0200059		112 290 300,00	111 321 528,65	99,14
Расходы на выплаты персоналу в целях обеспечения выполнения функций государственными (муниципальными) органами, казенными учреждениями, органами управления государственными внебюджетными фондами	538	0709	0200059	100	78 867 800,00	78 867 686,26	100,00
Расходы на выплаты персоналу казенных учреждений	538	0709	0200059	110	78 867 800,00	78 867 686,26	100,00
Закупка товаров, работ и услуг для государственных (муниципальных) нужд	538	0709	0200059	200	15 402 025,27	14 691 271,85	95,39
Иные закупки товаров, работ и услуг для обеспечения государственных (муниципальных) нужд	538	0709	0200059	240	15 402 025,27	14 691 271,85	95,39
Предоставление субсидий бюджетным, автономным учреждениям и иным некоммерческим организациям	538	0709	0200059	600	17 990 500,00	17 732 595,81	98,57
Субсидии бюджетным учреждениям	538	0709	0200059	610	17 990 500,00	17 732 595,81	98,57
Иные бюджетные ассигнования	538	0709	0200059	800	29 974,73	29 974,73	100,00
Уплата налогов, сборов и иных платежей	538	0709	0200059	850	29 974,73	29 974,73	100,00
Выполнение других обязательств муниципального образования	538	0709	0200092		1 731 960,00	1 731 934,98	100,00
Закупка товаров, работ и услуг для государственных (муниципальных) нужд	538	0709	0200092	200	1 381 960,00	1 381 934,98	100,00
Иные закупки товаров, работ и услуг для обеспечения государственных (муниципальных) нужд	538	0709	0200092	240	1 381 960,00	1 381 934,98	100,00
Социальное обеспечение и иные выплаты населению	538	0709	0200092	300	350 000,00	350 000,00	100,00
Премии и гранты	538	0709	0200092	350	350 000,00	350 000,00	100,00
Подпрограмма "Функционирование системы образования города Калуги"	538	0709	0210000		7 770 739,00	7 770 739,00	100,00
Оказание услуг муниципальным бюджетным учреждением "Межшкольный учебный комбинат"	538	0709	021Г059		7 770 739,00	7 770 739,00	100,00
Предоставление субсидий бюджетным, автономным учреждениям и иным некоммерческим организациям	538	0709	021Г059	600	7 770 739,00	7 770 739,00	100,00
Субсидии бюджетным учреждениям	538	0709	021Г059	610	7 770 739,00	7 770 739,00	100,00
Подпрограмма "Новая школа"	538	0709	0230000		204 348,00	204 348,00	100,00
Капитальные, текущие ремонты зданий и помещений образовательных учреждений, благоустройство территории	538	0709	0234202		204 348,00	204 348,00	100,00
Предоставление субсидий бюджетным, автономным учреждениям и иным некоммерческим организациям	538	0709	0234202	600	204 348,00	204 348,00	100,00
Субсидии бюджетным учреждениям	538	0709	0234202	610	204 348,00	204 348,00	100,00
Подпрограмма "Одарённые дети Калуги"	538	0709	0240000		2 000 000,00	1 896 372,43	94,82
Выявление, обучение и развитие, воспитание и социализация одаренных детей	538	0709	0244206		1 540 000,00	1 470 974,48	95,52
Закупка товаров, работ и услуг для государственных (муниципальных) нужд	538	0709	0244206	200	318 000,00	317 712,76	99,91
Иные закупки товаров, работ и услуг для обеспечения государственных (муниципальных) нужд	538	0709	0244206	240	318 000,00	317 712,76	99,91
Социальное обеспечение и иные выплаты населению	538	0709	0244206	300	60 000,00	60 000,00	100,00
Иные выплаты населению	538	0709	0244206	360	60 000,00	60 000,00	100,00
Предоставление субсидий бюджетным, автономным учреждениям и иным некоммерческим организациям	538	0709	0244206	600	1 162 000,00	1 093 261,72	94,08
Субсидии бюджетным учреждениям	538	0709	0244206	610	1 162 000,00	1 093 261,72	94,08
Поддержка педагогов и создание условий для их профессионального роста	538	0709	0244207		460 000,00	425 397,95	92,48
Социальное обеспечение и иные выплаты населению	538	0709	0244207	300	80 000,00	80 000,00	100,00
Иные выплаты населению	538	0709	0244207	360	80 000,00	80 000,00	100,00
Предоставление субсидий бюджетным, автономным учреждениям и иным некоммерческим организациям	538	0709	0244207	600	380 000,00	345 397,95	90,89
Субсидии бюджетным учреждениям	538	0709	0244207	610	380 000,00	345 397,95	90,89
Муниципальная программа муниципального образования "Город Калуга" "Комплексная профилактика правонарушений на территории муниципального образования "Город Калуга"	538	0709	0800000		381 000,00	369 080,62	96,87
Профилактика правонарушений, связанных с незаконным оборотом наркотиков	538	0709	0804223		381 000,00	369 080,62	96,87
Предоставление субсидий бюджетным, автономным учреждениям и иным некоммерческим организациям	538	0709	0804223	600	381 000,00	369 080,62	96,87
Субсидии бюджетным учреждениям	538	0709	0804223	610	381 000,00	369 080,62	96,87
Социальная политика	538	1000			26 660 059,58	25 634 533,02	96,15
Социальное обеспечение населения	538	1003			857 744,58	857 744,58	100,00
Непрограммные направления деятельности органов исполнительной власти	538	1003	7300000		857 744,58	857 744,58	100,00
Мероприятия в области социальной политики	538	1003	7340000		857 744,58	857 744,58	100,00
Расходы на выплату единовременного денежного вознаграждения	538	1003	7347606		857 744,58	857 744,58	100,00
Социальное обеспечение и иные выплаты населению	538	1003	7347606	300	857 744,58	857 744,58	100,00
Социальные выплаты гражданам, кроме публичных нормативных социальных выплат	538	1003	7347606	320	857 744,58	857 744,58	100,00
Охрана семьи и детства	538	1004			25 802 315,00	24 776 788,44	96,03
Непрограммные направления деятельности органов исполнительной власти	538	1004	7300000		25 802 315,00	24 776 788,44	96,03
Мероприятия в области социальной политики	538	1004	7340000		25 802 315,00	24 776 788,44	96,03
Выплата компенсации части родительской платы за присмотр и уход за ребенком	538	1004	7340203		25 546 315,00	24 555 736,44	96,12
Социальное обеспечение и иные выплаты населению	538	1004	7340203	300	25 546 315,00	24 555 736,44	96,12
Публичные нормативные социальные выплаты гражданам	538	1004	7340203	310	25 546 315,00	24 555 736,44	96,12
Организация предоставления денежных выплат, пособий и компенсаций отдельным категориям граждан области в соответствии с региональным законодательством	538	1004	7340301		256 000,00	221 052,00	86,35
Предоставление субсидий бюджетным, автономным учреждениям и иным некоммерческим организациям	538	1004	7340301	600	256 000,00	221 052,00	86,35
Субсидии бюджетным учреждениям	538	1004	7340301	610	256 000,00	221 052,00	86,35
Физическая культура и спорт	538	1100			299 000,00	218 378,22	73,04
Физическая культура	538	1101			299 000,00	218 378,22	73,04
Муниципальная программа муниципального образования "Город Калуга" "Развитие физической культуры и спорта в муниципальном образовании "Город Калуга"	538	1101	1300000		299 000,00	218 378,22	73,04
Подпрограмма "Развитие физической культуры и спорта, включая мероприятия по совершенствованию предоставления услуг (выполнения работ) для населения в муниципальных учреждениях спортивной направленности"	538	1101	1310000		299 000,00	218 378,22	73,04
Организация и проведение официальных физкультурно-оздоровительных и спортивных мероприятий, мероприятий по спортивно-массовой работе с детьми, подростками, молодежью и населением по месту жительства, в том числе среди детей и подростков муниципальных образовательных учреждений	538	1101	1314250		299 000,00	218 378,22	73,04
Закупка товаров, работ и услуг для государственных (муниципальных) нужд	538	1101	1314250	200	299 000,00	218 378,22	73,04
Иные закупки товаров, работ и услуг для обеспечения государственных (муниципальных) нужд	538	1101	1314250	240	299 000,00	218 378,22	73,04
управление городского хозяйства города Калуги	539				2 685 029 501,28	2 305 556 942,02	85,87
Общегосударственные вопросы	539	0100			11 350 768,22	11 031 378,26	97,19
Другие общегосударственные вопросы	539	0113			11 350 768,22	11 031 378,26	97,19
Непрограммные направления деятельности органов исполнительной власти	539	0113	7300000		11 350 768,22	11 031 378,26	97,19
Прочие непрограммные расходы	539	0113	7390000		11 350 768,22	11 031 378,26	97,19
Выполнение других обязательств муниципального образования	539	0113	7390092		11 350 768,22	11 031 378,26	97,19
Закупка товаров, работ и услуг для государственных (муниципальных) нужд	539	0113	7390092	200	99 000,00	99 000,00	100,00
Иные закупки товаров, работ и услуг для обеспечения государственных (муниципальных) нужд	539	0113	7390092	240	99 000,00	99 000,00	100,00
Иные бюджетные ассигнования	539	0113	7390092	800	11 251 768,22	10 932 378,26	97,16
Исполнение судебных актов	539	0113	7390092	830	8 400 355,62	8 400 221,25	100,00
Уплата налогов, сборов и иных платежей	539	0113	73900				

Иные бюджетные ассигнования	539	0409	2400059	800	56 600,36	56 585,57	99,97
Исполнение судебных актов	539	0409	2400059	830	36 600,36	36 600,36	100,00
Уплата налогов, сборов и иных платежей	539	0409	2400059	850	20 000,00	19 985,21	99,93
Подпрограмма "Совершенствование и развитие улично-дорожной сети на территории города Калуги"	539	0409	2410000		1 106 966 799,32	1 092 312 032,92	98,68
Содержание автомобильных дорог, дорожных сооружений и элементов обустройства автомобильных дорог общего пользования местного значения	539	0409	2414300		494 926 897,54	481 439 915,93	97,27
Закупка товаров, работ и услуг для государственных (муниципальных) нужд	539	0409	2414300	200	330 763 566,22	317 276 584,61	95,92
Иные закупки товаров, работ и услуг для обеспечения государственных (муниципальных) нужд	539	0409	2414300	240	330 763 566,22	317 276 584,61	95,92
Предоставление субсидий бюджетным, автономным учреждениям и иным некоммерческим организациям	539	0409	2414300	600	164 163 331,32	164 163 331,32	100,00
Субсидии бюджетным учреждениям	539	0409	2414300	610	164 163 331,32	164 163 331,32	100,00
Укрепление материально-технической базы учреждений в сфере дорожного хозяйства	539	0409	2414301		1 534 366,68	1 534 366,68	100,00
Предоставление субсидий бюджетным, автономным учреждениям и иным некоммерческим организациям	539	0409	2414301	600	1 534 366,68	1 534 366,68	100,00
Субсидии бюджетным учреждениям	539	0409	2414301	610	1 534 366,68	1 534 366,68	100,00
Ремонт тротуаров и автомобильных дорог общего пользования местного значения	539	0409	2414302		342 648 770,76	341 480 985,97	99,66
Закупка товаров, работ и услуг для государственных (муниципальных) нужд	539	0409	2414302	200	342 648 770,76	341 480 985,97	99,66
Иные закупки товаров, работ и услуг для обеспечения государственных (муниципальных) нужд	539	0409	2414302	240	342 648 770,76	341 480 985,97	99,66
Бюджетные инвестиции в сфере дорожного хозяйства	539	0409	2414920		78 613 357,78	78 613 357,78	100,00
Капитальные вложения в объекты государственной (муниципальной) собственности	539	0409	2414920	400	78 613 357,78	78 613 357,78	100,00
Бюджетные инвестиции	539	0409	2414920	410	78 613 357,78	78 613 357,78	100,00
Реализация мероприятий подпрограммы "Совершенствование и развитие сети автомобильных дорог Калужской области"	539	0409	2418500		189 243 406,56	189 243 406,56	100,00
Закупка товаров, работ и услуг для государственных (муниципальных) нужд	539	0409	2418500	200	189 243 406,56	189 243 406,56	100,00
Иные закупки товаров, работ и услуг для обеспечения государственных (муниципальных) нужд	539	0409	2418500	240	189 243 406,56	189 243 406,56	100,00
Ведомственная целевая программа "Благоустройство дворовых территорий и междворовых проездов на территории муниципального образования "Город Калуга"	539	0409	2430000		67 556 009,42	66 005 759,30	97,71
Реализация мероприятий ведомственной целевой программы "Благоустройство дворовых территорий и междворовых проездов на территории муниципального образования "Город Калуга"	539	0409	2434304		67 556 009,42	66 005 759,30	97,71
Закупка товаров, работ и услуг для государственных (муниципальных) нужд	539	0409	2434304	200	67 556 009,42	66 005 759,30	97,71
Иные закупки товаров, работ и услуг для обеспечения государственных (муниципальных) нужд	539	0409	2434304	240	67 556 009,42	66 005 759,30	97,71
Ведомственная целевая программа "Повышение безопасности дорожного движения на территории муниципального образования "Город Калуга"	539	0409	2440000		58 682 299,00	58 682 299,00	100,00
Расходы на обеспечение деятельности (оказание услуг, выполнение работ) муниципальных учреждений, направленной на повышение безопасности дорожного движения	539	0409	2440059		58 682 299,00	58 682 299,00	100,00
Предоставление субсидий бюджетным, автономным учреждениям и иным некоммерческим организациям	539	0409	2440059	600	58 682 299,00	58 682 299,00	100,00
Субсидии бюджетным учреждениям	539	0409	2440059	610	58 682 299,00	58 682 299,00	100,00
Муниципальная программа муниципального образования "Город Калуга" "Управление имуществом комплексом муниципального образования "Город Калуга"	539	0409	3800000		974 956,00	974 955,54	100,00
Проведение комплекса мероприятий по вовлечению объектов муниципального имущества в оборот	539	0409	3804271		974 956,00	974 955,54	100,00
Закупка товаров, работ и услуг для государственных (муниципальных) нужд	539	0409	3804271	200	974 956,00	974 955,54	100,00
Иные закупки товаров, работ и услуг для обеспечения государственных (муниципальных) нужд	539	0409	3804271	240	974 956,00	974 955,54	100,00
Непрограммные направления деятельности органов исполнительной власти	539	0409	7300000		5 500 000,00	5 500 000,00	100,00
Взносы в уставной капитал и имущественные взносы в качестве средств учредителя	539	0409	7350000		5 500 000,00	5 500 000,00	100,00
Взнос в уставной капитал муниципального унитарного предприятия "Калугаспецавтодор" г.Калуги"	539	0409	7357621		5 500 000,00	5 500 000,00	100,00
Закупка товаров, работ и услуг для государственных (муниципальных) нужд	539	0409	7357621	200	5 500 000,00	5 500 000,00	100,00
Иные закупки товаров, работ и услуг для обеспечения государственных (муниципальных) нужд	539	0409	7357621	240	5 500 000,00	5 500 000,00	100,00
Жилищно-коммунальное хозяйство	539	0500			636 547 973,27	626 392 176,97	98,40
Коммунальное хозяйство	539	0502			598 574,82	598 574,82	100,00
Непрограммные направления деятельности органов исполнительной власти	539	0502	7300000		598 574,82	598 574,82	100,00
Прочие непрограммные расходы	539	0502	7390000		598 574,82	598 574,82	100,00
Выполнение других обязательств муниципального образования	539	0502	7390092		598 574,82	598 574,82	100,00
Закупка товаров, работ и услуг для государственных (муниципальных) нужд	539	0502	7390092	200	598 574,82	598 574,82	100,00
Иные закупки товаров, работ и услуг для обеспечения государственных (муниципальных) нужд	539	0502	7390092	240	598 574,82	598 574,82	100,00
Благоустройство	539	0503			585 670 935,45	575 536 854,84	98,27
Муниципальная программа муниципального образования "Город Калуга" "Городская среда"	539	0503	4800000		577 670 935,45	567 536 854,84	98,25
Подпрограмма "Благоустроенный город"	539	0503	4810000		499 335 235,45	489 268 268,11	97,98
Средства, передаваемые для компенсации дополнительных расходов, возникших в результате решений, принятых органами власти другого уровня	539	0503	4810015		1 383 082,81	1 383 082,81	100,00
Предоставление субсидий бюджетным, автономным учреждениям и иным некоммерческим организациям	539	0503	4810015	600	1 383 082,81	1 383 082,81	100,00
Субсидии автономным учреждениям	539	0503	4810015	620	1 383 082,81	1 383 082,81	100,00
Мероприятия по озеленению	539	0503	4814306		322 876 399,02	318 234 341,02	98,56
Закупка товаров, работ и услуг для государственных (муниципальных) нужд	539	0503	4814306	200	10 128 551,02	10 128 551,02	100,00
Иные закупки товаров, работ и услуг для обеспечения государственных (муниципальных) нужд	539	0503	4814306	240	10 128 551,02	10 128 551,02	100,00
Предоставление субсидий бюджетным, автономным учреждениям и иным некоммерческим организациям	539	0503	4814306	600	312 747 848,00	308 105 790,00	98,52
Субсидии автономным учреждениям	539	0503	4814306	620	312 747 848,00	308 105 790,00	98,52
Мероприятия по содержанию и ремонту мест захоронения	539	0503	4814307		14 918 113,00	11 572 671,00	77,57
Закупка товаров, работ и услуг для государственных (муниципальных) нужд	539	0503	4814307	200	572 671,00	572 671,00	100,00
Иные закупки товаров, работ и услуг для обеспечения государственных (муниципальных) нужд	539	0503	4814307	240	572 671,00	572 671,00	100,00
Предоставление субсидий бюджетным, автономным учреждениям и иным некоммерческим организациям	539	0503	4814307	600	14 345 442,00	11 000 000,00	76,68
Субсидии автономным учреждениям	539	0503	4814307	620	14 345 442,00	11 000 000,00	76,68
Мероприятия по созданию, содержанию и ремонту объектов благоустройства	539	0503	4814308		137 507 640,62	135 428 173,28	98,49
Закупка товаров, работ и услуг для государственных (муниципальных) нужд	539	0503	4814308	200	11 734 594,60	11 667 627,26	99,43
Иные закупки товаров, работ и услуг для обеспечения государственных (муниципальных) нужд	539	0503	4814308	240	11 734 594,60	11 667 627,26	99,43

Предоставление субсидий бюджетным, автономным учреждениям и иным некоммерческим организациям	539	0503	4814308	600	125 773 046,02	123 760 546,02	98,40
Субсидии бюджетным учреждениям	539	0503	4814308	610	747 014,00	747 014,00	100,00
Субсидии автономным учреждениям	539	0503	4814308	620	125 026 032,02	123 013 532,02	98,39
Расходы местного бюджета за счет средств на премирование победителей Всероссийского конкурса на звание "Самое благоустроенное городское (сельское) поселение России"	539	0503	4815162		16 650 000,00	16 650 000,00	100,00
Предоставление субсидий бюджетным, автономным учреждениям и иным некоммерческим организациям	539	0503	4815162	600	16 650 000,00	16 650 000,00	100,00
Субсидии автономным учреждениям	539	0503	4815162	620	16 650 000,00	16 650 000,00	100,00
Гранты муниципальным образованиям-победителям областного конкурса на звание "Самое благоустроенное муниципальное образование Калужской области"	539	0503	4818330		6 000 000,00	6 000 000,00	100,00
Предоставление субсидий бюджетным, автономным учреждениям и иным некоммерческим организациям	539	0503	4818330	600	6 000 000,00	6 000 000,00	100,00
Субсидии автономным учреждениям	539	0503	4818330	620	6 000 000,00	6 000 000,00	100,00
Ведомственная целевая программа "Светлый город"	539	0503	4820000		78 335 700,00	78 268 586,73	99,91
Содержание и текущий ремонт объектов наружного освещения	539	0503	4824310		78 335 700,00	78 268 586,73	99,91
Закупка товаров, работ и услуг для государственных (муниципальных) нужд	539	0503	4824310	200	78 335 700,00	78 268 586,73	99,91
Иные закупки товаров, работ и услуг для обеспечения государственных (муниципальных) нужд	539	0503	4824310	240	78 335 700,00	78 268 586,73	99,91
Непрограммные направления деятельности органов исполнительной власти	539	0503	7300000		8 000 000,00	8 000 000,00	100,00
Взносы в уставной капитал и имущественные взносы в качестве средств учредителя	539	0503	7350000		8 000 000,00	8 000 000,00	100,00
Взнос в уставной капитал муниципального унитарного предприятия "Полигон ТБО" г.Калуги	539	0503	7357627		8 000 000,00	8 000 000,00	100,00
Закупка товаров, работ и услуг для государственных (муниципальных) нужд	539	0503	7357627	200	8 000 000,00	8 000 000,00	100,00
Иные закупки товаров, работ и услуг для обеспечения государственных (муниципальных) нужд	539	0503	7357627	240	8 000 000,00	8 000 000,00	100,00
Другие вопросы в области жилищно-коммунального хозяйства	539	0505			50 278 463,00	50 256 747,31	99,96
Муниципальная программа муниципального образования "Город Калуга" "Городская среда"	539	0505	4800000		50 278 463,00	50 256 747,31	99,96
Центральный аппарат	539	0505	4800040		49 138 660,00	49 138 651,29	100,00
Расходы на выплаты персоналу в целях обеспечения выполнения функций государственными (муниципальными) органами, казенными учреждениями, органами управления государственными внебюджетными фондами	539	0505	4800040	100	49 138 660,00	49 138 651,29	100,00
Расходы на выплаты персоналу государственных (муниципальных) органов	539	0505	4800040	120	49 138 660,00	49 138 651,29	100,00
Закупка товаров, работ и услуг для государственных (муниципальных) нужд	539	0505	4800040	200	1 139 803,00	1 118 096,02	98,10
Иные закупки товаров, работ и услуг для обеспечения государственных (муниципальных) нужд	539	0505	4800040	240	1 139 803,00	1 118 096,02	98,10
Охрана окружающей среды	539	0600			4 218 675,00	4 217 969,20	99,98
Экологический контроль	539	0601			1 173 675,00	1 173 675,00	100,00
Муниципальная программа муниципального образования "Город Калуга" "Городская среда"	539	0601	4800000		1 173 675,00	1 173 675,00	100,00
Ведомственная целевая программа "Охрана окружающей среды муниципального образования "Город Калуга"	539	0601	4830000		1 173 675,00	1 173 675,00	100,00
Центральный аппарат	539	0601	4830040		344 000,00	344 000,00	100,00
Расходы на выплаты персоналу в целях обеспечения выполнения функций государственными (муниципальными) органами, казенными учреждениями, органами управления государственными внебюджетными фондами	539	0601	4830040	100	344 000,00	344 000,00	100,00
Расходы на выплаты персоналу государственных (муниципальных) органов	539	0601	4830040	120	344 000,00	344 000,00	100,00
Осуществление регионального государственного экологического надзора (в части регионального государственного надзора за геологическим изучением, рациональным использованием и охраной недр в отношении участков недр местного значения; регионального государственного надзора в области охраны атмосферного воздуха; регионального государственного надзора в области использования и охраны водных объектов; регионального государственного надзора в области обращения с отходами) на объектах хозяйственной и иной деятельности независимо от форм собственности, за исключением объектов хозяйственной и иной деятельности, подлежащих федеральному государственному экологическому надзору, а также осуществление регионального государственного надзора в области охраны и использования особо охраняемых природных территорий	539	0601	4838340	100	829 675,00	829 675,00	100,00
Расходы на выплаты персоналу в целях обеспечения выполнения функций государственными (муниципальными) органами, казенными учреждениями, органами управления государственными внебюджетными фондами	539	0601	4838340	120	829 675,00	829 675,00	100,00
Расходы на выплаты персоналу государственных (муниципальных) органов	539	0601	4838340	140	829 675,00	829 675,00	100,00
Охрана объектов растительного и животного мира и среды их обитания	539	0603			3 045 000,00	3 044 294,20	99,98
Муниципальная программа муниципального образования "Город Калуга" "Городская среда"	539	0603	4800000		3 045 000,00	3 044 294,20	99,98
Ведомственная целевая программа "Охрана окружающей среды муниципального образования "Город Калуга"	539	0603	4830000		3 045 000,00	3 044 294,20	99,98
Реализация мероприятий ведомственной целевой программы "Охрана окружающей среды муниципального образования "Город Калуга"							

Непрограммные направления деятельности органов исполнительной власти	539	1403	7300000		720 029 700,00	370 029 700,00	51,39
Прочие непrogramмные расходы	539	1403	7390000		720 029 700,00	370 029 700,00	51,39
Развитие инфраструктуры областного центра	539	1403	7397618		720 029 700,00	370 029 700,00	51,39
Межбюджетные трансферты	539	1403	7397618	500	720 029 700,00	370 029 700,00	51,39
Иные межбюджетные трансферты	539	1403	7397618	540	720 029 700,00	370 029 700,00	51,39
Управление социальной защиты города Калуги	540				1 766 070 770,83	1 686 515 079,54	95,50
Общегосударственные вопросы	540	0100			199 000,00	199 000,00	100,00
Другие общегосударственные вопросы	540	0113			199 000,00	199 000,00	100,00
Непрограммные направления деятельности органов исполнительной власти	540	0113	7300000		199 000,00	199 000,00	100,00
Прочие непrogramмные расходы	540	0113	7390000		199 000,00	199 000,00	100,00
Выполнение других обязательств муниципального образования	540	0113	7390092		99 000,00	99 000,00	100,00
Закупка товаров, работ и услуг для государственных (муниципальных) нужд	540	0113	7390092	200	99 000,00	99 000,00	100,00
Иные закупки товаров, работ и услуг для обеспечения государственных (муниципальных) нужд	540	0113	7390092	240	99 000,00	99 000,00	100,00
Поддержка социально ориентированных некоммерческих организаций	540	0113	7397607		100 000,00	100 000,00	100,00
Предоставление субсидий бюджетным, автономным учреждениям и иным некоммерческим организациям	540	0113	7397607	600	100 000,00	100 000,00	100,00
Субсидии некоммерческим организациям (за исключением государственных (муниципальных) учреждений)	540	0113	7397607	630	100 000,00	100 000,00	100,00
Образование	540	0700			216 110,00	216 110,00	100,00
Профессиональная подготовка, переподготовка и повышение квалификации	540	0705			216 110,00	216 110,00	100,00
Муниципальная программа муниципального образования "Город Калуга" "Развитие муниципальной службы в муниципальном образовании "Город Калуга"	540	0705	5000000		216 110,00	216 110,00	100,00
Реализация мероприятий в рамках программы муниципального образования "Город Калуга" "Развитие муниципальной службы в муниципальном образовании "Город Калуга"	540	0705	5004286		216 110,00	216 110,00	100,00
Закупка товаров, работ и услуг для государственных (муниципальных) нужд	540	0705	5004286	200	216 110,00	216 110,00	100,00
Иные закупки товаров, работ и услуг для обеспечения государственных (муниципальных) нужд	540	0705	5004286	240	216 110,00	216 110,00	100,00
Социальная политика	540	1000			1 765 655 660,83	1 686 099 969,54	95,49
Социальное обслуживание населения	540	1002			7 100 000,00	7 100 000,00	100,00
Непрограммные направления деятельности органов исполнительной власти	540	1002	7300000		7 100 000,00	7 100 000,00	100,00
Прочие непrogramмные расходы	540	1002	7390000		7 100 000,00	7 100 000,00	100,00
Поддержка социально ориентированных некоммерческих организаций	540	1002	7397607		7 100 000,00	7 100 000,00	100,00
Предоставление субсидий бюджетным, автономным учреждениям и иным некоммерческим организациям	540	1002	7397607	600	7 100 000,00	7 100 000,00	100,00
Субсидии некоммерческим организациям (за исключением государственных (муниципальных) учреждений)	540	1002	7397607	630	7 100 000,00	7 100 000,00	100,00
Социальное обеспечение населения	540	1003			1 696 628 084,83	1 617 103 312,49	95,31
Муниципальная программа муниципального образования "Город Калуга" "Социальная поддержка граждан в муниципальном образовании "Город Калуга"	540	1003	0300000		1 694 924 689,94	1 615 404 601,99	95,31
Организация предоставления денежных выплат, пособий и компенсаций отдельным категориям граждан области в соответствии с региональным законодательством	540	1003	0300301		537 025 893,00	537 020 705,72	100,00
Закупка товаров, работ и услуг для государственных (муниципальных) нужд	540	1003	0300301	200	5 554 223,00	5 554 223,00	100,00
Иные закупки товаров, работ и услуг для обеспечения государственных (муниципальных) нужд	540	1003	0300301	240	5 554 223,00	5 554 223,00	100,00
Социальное обеспечение и иные выплаты населению	540	1003	0300301	300	531 471 670,00	531 466 482,72	100,00
Публичные нормативные социальные выплаты гражданам	540	1003	0300301	310	531 159 575,12	531 159 575,12	100,00
Социальные выплаты гражданам, кроме публичных нормативных социальных выплат	540	1003	0300301	320	312 094,88	306 907,60	98,34
Организация предоставления мер социальной поддержки по предоставлению субсидий на оплату жилого помещения и коммунальных услуг гражданам Калужской области	540	1003	0300302		44 284 000,00	44 284 000,00	100,00
Закупка товаров, работ и услуг для государственных (муниципальных) нужд	540	1003	0300302	200	440 400,00	440 400,00	100,00
Иные закупки товаров, работ и услуг для обеспечения государственных (муниципальных) нужд	540	1003	0300302	240	440 400,00	440 400,00	100,00
Социальное обеспечение и иные выплаты населению	540	1003	0300302	300	43 843 600,00	43 843 600,00	100,00
Публичные нормативные социальные выплаты гражданам	540	1003	0300302	310	43 843 600,00	43 843 600,00	100,00
Организация предоставления социальной помощи отдельным категориям граждан, находящимся в трудной жизненной ситуации	540	1003	0300304		1 081 000,00	1 081 000,00	100,00
Закупка товаров, работ и услуг для государственных (муниципальных) нужд	540	1003	0300304	200	10 500,00	10 500,00	100,00
Иные закупки товаров, работ и услуг для обеспечения государственных (муниципальных) нужд	540	1003	0300304	240	10 500,00	10 500,00	100,00
Социальное обеспечение и иные выплаты населению	540	1003	0300304	300	1 070 500,00	1 070 500,00	100,00
Публичные нормативные социальные выплаты гражданам	540	1003	0300304	310	1 070 500,00	1 070 500,00	100,00
Обеспечение социальных выплат, пособий, компенсации детям, семьям с детьми	540	1003	0300330		248 646 824,85	248 595 921,95	99,98
Закупка товаров, работ и услуг для государственных (муниципальных) нужд	540	1003	0300330	200	2 387 022,99	2 387 022,99	100,00
Иные закупки товаров, работ и услуг для обеспечения государственных (муниципальных) нужд	540	1003	0300330	240	2 387 022,99	2 387 022,99	100,00
Социальное обеспечение и иные выплаты населению	540	1003	0300330	300	246 259 801,86	246 208 898,96	99,98
Публичные нормативные социальные выплаты гражданам	540	1003	0300330	310	246 259 801,86	246 208 898,96	99,98
Предоставление адресной социальной помощи	540	1003	0304208		11 582 415,60	11 564 667,65	99,85
Закупка товаров, работ и услуг для государственных (муниципальных) нужд	540	1003	0304208	200	100 000,00	99 986,00	99,99
Иные закупки товаров, работ и услуг для обеспечения государственных (муниципальных) нужд	540	1003	0304208	240	100 000,00	99 986,00	99,99
Социальное обеспечение и иные выплаты населению	540	1003	0304208	300	11 482 415,60	11 464 681,65	99,85
Публичные нормативные социальные выплаты гражданам	540	1003	0304208	310	10 162 400,00	10 145 500,00	99,83
Социальные выплаты гражданам, кроме публичных нормативных социальных выплат	540	1003	0304208	320	1 320 015,60	1 319 181,65	99,94
Предоставление мер социальной поддержки гражданам, которым присвоено звание "Почетный гражданин города Калуги" и "Почетный гражданин Калужской области", проживающим на территории муниципального образования "Город Калуга"	540	1003	0304210		2 206 850,00	2 123 463,27	96,22
Закупка товаров, работ и услуг для государственных (муниципальных) нужд	540	1003	0304210	200	21 850,00	21 024,39	96,22
Иные закупки товаров, работ и услуг для обеспечения государственных (муниципальных) нужд	540	1003	0304210	240	21 850,00	21 024,39	96,22
Социальное обеспечение и иные выплаты населению	540	1003	0304210	300	2 185 000,00	2 102 438,88	96,22
Публичные нормативные социальные выплаты гражданам	540	1003	0304210	310	2 185 000,00	2 102 438,88	96,22
Предоставление населению города Калуги мер социальной поддержки по оплате за содержание и текущий ремонт жилого помещения многоквартирного дома для отдельных категорий граждан	540	1003	0304211		2 472 680,00	2 458 453,31	99,42
Закупка товаров, работ и услуг для государственных (муниципальных) нужд	540	1003	0304211	200	24 480,00	24 317,25	99,34

Иные закупки товаров, работ и услуг для обеспечения государственных (муниципальных) нужд	540	1003	0304211	240	24 480,00	24 317,25	99,34
Социальное обеспечение и иные выплаты населению	540	1003	0304211	300	2 448 200,00	2 434 136,06	99,43
Публичные нормативные социальные выплаты гражданам	540	1003	0304211	310	2 448 200,00	2 434 136,06	99,43
Предоставление мер социальной поддержки по оплате за жилищно-коммунальные услуги специалистам, работающим в муниципальных организациях в сельской местности, а также специалистам, вышедшим на пенсию (за исключением педагогических работников)	540	1003	0304212		2 059 600,00	1 978 416,92	96,06
Закупка товаров, работ и услуг для государственных (муниципальных) нужд	540	1003	0304212	200	27 900,00	26 912,40	96,46
Иные закупки товаров, работ и услуг для обеспечения государственных (муниципальных) нужд	540	1003	0304212	240	27 900,00	26 912,40	96,46
Социальное обеспечение и иные выплаты населению	540	1003	0304212	300	2 031 700,00	1 951 504,52	96,05
Публичные нормативные социальные выплаты гражданам	540	1003	0304212	310	2 031 700,00	1 951 504,52	96,05
Предоставление пособия родителям, имеющим детей в возрасте от 3 до 5 лет, не посещающих муниципальные образовательные учреждения, реализующие общеобразовательную программу дошкольного образования	540	1003	0304214		1 832 903,40	1 823 813,29	99,50
Закупка товаров, работ и услуг для государственных (муниципальных) нужд	540	1003	0304214	200	18 014,00	17 923,89	99,50
Иные закупки товаров, работ и услуг для обеспечения государственных (муниципальных) нужд	540	1003	0304214	240	18 014,00	17 923,89	99,50
Социальное обеспечение и иные выплаты населению	540	1003	0304214	300	1 814 889,40	1 805 889,40	99,50
Публичные нормативные социальные выплаты гражданам	540	1003	0304214	310	1 814 889,40	1 805 889,40	99,50
Предоставление мер социальной поддержки на предоставление ежемесячной социальной выплаты лицам, замещающим муниципальные должности на постоянной основе и должности муниципальной службы в муниципальном образовании "Город Калуга", а также детям умерших лиц, замещавших указанные должности	540	1003	0304215		73 494 800,00	73 494 680,63	100,00
Закупка товаров, работ и услуг для государственных (муниципальных) нужд	540	1003	0304215	200	726 800,00	726 770,20	100,00
Иные закупки товаров, работ и услуг для обеспечения государственных (муниципальных) нужд	540	1003	0304215	240	726 800,00	726 770,20	100,00
Социальное обеспечение и иные выплаты населению	540	1003	0304215	300	72 768 000,00	72 767 910,43	100,00
Публичные нормативные социальные выплаты гражданам	540	1003	0304215	310	72 768 000,00	72 767 910,43	100,00
Предоставление гражданам права бесплатного и (или) льготного проезда в городском электрическом транспорте и в автобусах общего пользования, работающим на муниципальных маршрутах регулярного сообщения	540	1003	0304219		155 221 248,00	155 221 248,00	100,00
Иные бюджетные ассигнования	540	1003	0304219	800	155 221 248,00	155 221 248,00	100,00
Субсидии юридическим лицам (кроме некоммерческих организаций), индивидуальным предпринимателям, физическим лицам	540	1003	0304219	810	155 221 248,00	155 221 248,00	100,00
Ежемесячная денежная выплата, назначаемая в случае рождения третьего ребенка или последующих детей до достижения ребенком возраста трех лет	540	1003	0305084		43 451 977,00	42 194 160,95	97,11
Закупка товаров, работ и услуг для государственных (муниципальных) нужд	540	1003	0305084	200	418 282,75	417 920,37	99,91
Иные закупки товаров, работ и услуг для обеспечения государственных (муниципальных) нужд	540	1003	0305084	240	418 282,75	417 920,37	99,91
Социальное обеспечение и иные выплаты населению	540	1003	0305084	300	43 033 694,25	41 776 240,58	97,08
Публичные нормативные социальные выплаты гражданам	540	1003	0305084	310	43 033 694,25	41 776 240,58	97,08
Предоставление денежных выплат и компенсаций отдельным категориям граждан области в соответствии с Законом Российской Федерации от 15.05.1991 № 1244-1 "О социальной защите граждан, подвергшихся воздействию радиации вследствие катастрофы на Чернобыльской АЭС", Федеральным законом от 26.11.1998 № 175-ФЗ "О социальной защите граждан Российской Федерации, подвергшихся воздействию радиации вследствие аварии в 1957 году на производственном объединении "Маяк" и сбросов радиоактивных отходов в реку "Теча", Федеральным законом от 10.01.2002 № 2-ФЗ "О социальных гарантиях гражданам, подвергшимся радиационному воздействию вследствие ядерных испытаний на Семипалатинском полигоне"	540	1003	0305137		63 535 805,00	63 447 792,71	99,86
Закупка товаров, работ и услуг для государственных (муниципальных) нужд	540	1003	0305137	200	104 000,00	101 397,22	97,50
Иные закупки товаров, работ и услуг для обеспечения государственных (муниципальных) нужд	540	1003	0305137	240	104 000,00	101 397,22	97,50
Социальное обеспечение и иные выплаты населению	540	1003	0305137	300	63 431 805,00	63 346 395,49	99,87
Публичные нормативные социальные выплаты гражданам	540	1003	0305137	310	63 431 805,00	63 346 395,49	99,87
Осуществление ежегодной денежной выплаты лицам, награжденным нагрудным знаком "Почетный донор России"	540	1003	0305220		31 258 691,00	30 378 146,55	97,18
Закупка товаров, работ и услуг для государственных (муниципальных) нужд	540	1003	0305220	200	309 999,00	302 739,66	97,66
Иные закупки товаров, работ и услуг для обеспечения государственных (муниципальных) нужд	540	1003	0305220	240	309 999,00	302 739,66	97,66
Социальное обеспечение и иные выплаты населению	540	1003	0305220	300	30 948 692,00	30 075 406,89	97,18
Публичные нормативные социальные выплаты гражданам	540	1003	0305220	310	30 948 692,00	30 075 406,89	97,18
Оплата жилищно-коммунальных услуг отдельным категориям граждан	540	1003	0305250		293 630 808,00	216 661 000,00	73,79
Закупка товаров, работ и услуг для государственных (муниципальных) нужд	540	1003	0305250	200	3 500 002,00	2 450 000,00	70,00
Иные закупки товаров, работ и услуг для обеспечения государственных (муниципальных) нужд							

Публичные нормативные социальные выплаты гражданам	540	1003	0305380	310	85 213 723,00	85 213 723,00	100,00
Организация предоставления денежных выплат, пособий и компенсаций отдельным категориям граждан области в соответствии с региональным законодательством	540	1003	030M301		67 581 450,00	67 550 775,09	99,95
Закупка товаров, работ и услуг для государственных (муниципальных) нужд	540	1003	030M301	200	620 000,00	589 325,09	95,05
Иные закупки товаров, работ и услуг для обеспечения государственных (муниципальных) нужд	540	1003	030M301	240	620 000,00	589 325,09	95,05
Социальное обеспечение и иные выплаты населению	540	1003	030M301	300	66 961 450,00	66 961 450,00	100,00
Публичные нормативные социальные выплаты гражданам	540	1003	030M301	310	66 961 450,00	66 961 450,00	100,00
Организация предоставления мер социальной поддержки по предоставлению субсидий на оплату жилого помещения и коммунальных услуг гражданам Калужской области	540	1003	030M302		4 777 000,00	4 776 903,46	100,00
Закупка товаров, работ и услуг для государственных (муниципальных) нужд	540	1003	030M302	200	45 980,00	45 980,00	100,00
Иные закупки товаров, работ и услуг для обеспечения государственных (муниципальных) нужд	540	1003	030M302	240	45 980,00	45 980,00	100,00
Социальное обеспечение и иные выплаты населению	540	1003	030M302	300	4 731 020,00	4 730 923,46	100,00
Публичные нормативные социальные выплаты гражданам	540	1003	030M302	310	4 731 020,00	4 730 923,46	100,00
Обеспечение социальных выплат, пособий, компенсации детям, семьям с детьми	540	1003	030M330		24 700 458,15	24 700 458,15	100,00
Закупка товаров, работ и услуг для государственных (муниципальных) нужд	540	1003	030M330	200	210 000,00	210 000,00	100,00
Иные закупки товаров, работ и услуг для обеспечения государственных (муниципальных) нужд	540	1003	030M330	240	210 000,00	210 000,00	100,00
Социальное обеспечение и иные выплаты населению	540	1003	030M330	300	24 490 458,15	24 490 458,15	100,00
Публичные нормативные социальные выплаты гражданам	540	1003	030M330	310	24 490 458,15	24 490 458,15	100,00
Непрограммные направления деятельности органов исполнительной власти	540	1003	7300000		1 703 394,89	1 698 710,50	99,72
Мероприятия в области социальной политики	540	1003	7340000		1 703 394,89	1 698 710,50	99,72
Расходы на выплату единовременного денежного вознаграждения	540	1003	7347606		1 703 394,89	1 698 710,50	99,72
Социальное обеспечение и иные выплаты населению	540	1003	7347606	300	1 703 394,89	1 698 710,50	99,72
Социальные выплаты гражданам, кроме публичных нормативных социальных выплат	540	1003	7347606	320	1 703 394,89	1 698 710,50	99,72
Другие вопросы в области социальной политики	540	1006			61 927 576,00	61 896 657,05	99,95
Муниципальная программа муниципального образования "Город Калуга" "Социальная поддержка граждан в муниципальном образовании "Город Калуга"	540	1006	0300000		5 977 321,00	5 946 611,95	99,49
Предоставление единовременной адресной социальной помощи инвалидам и участникам Великой Отечественной войны, постоянно проживающим на территории муниципального образования "Город Калуга", на проведение ремонта занимаемых ими жилых помещений	540	1006	0304209		991 406,00	991 406,00	100,00
Социальное обеспечение и иные выплаты населению	540	1006	0304209	300	991 406,00	991 406,00	100,00
Социальные выплаты гражданам, кроме публичных нормативных социальных выплат	540	1006	0304209	320	991 406,00	991 406,00	100,00
Предоставление председателям советов многоквартирных домов, осуществляющим деятельность на безвозмездной основе, лицам, осуществляющим руководство деятельностью территориального общественного самоуправления на безвозмездной основе, уполномоченным единолично принимать решения по вопросам деятельности территориального общественного самоуправления, являющимся членами органов управления территориального общественного самоуправления на территории муниципального образования "Город Калуга", компенсации на оплату жилых помещений и коммунальные услуги	540	1006	0304213		1 669 752,00	1 655 325,00	99,14
Закупка товаров, работ и услуг для государственных (муниципальных) нужд	540	1006	0304213	200	16 452,00	16 425,00	99,84
Иные закупки товаров, работ и услуг для обеспечения государственных (муниципальных) нужд	540	1006	0304213	240	16 452,00	16 425,00	99,84
Социальное обеспечение и иные выплаты населению	540	1006	0304213	300	1 653 300,00	1 638 900,00	99,13
Публичные нормативные социальные выплаты гражданам	540	1006	0304213	310	1 653 300,00	1 638 900,00	99,13
Организация и проведение мероприятий в области социальной политики	540	1006	0304216		3 316 163,00	3 299 880,95	99,51
Закупка товаров, работ и услуг для государственных (муниципальных) нужд	540	1006	0304216	200	3 316 163,00	3 299 880,95	99,51
Иные закупки товаров, работ и услуг для обеспечения государственных (муниципальных) нужд	540	1006	0304216	240	3 316 163,00	3 299 880,95	99,51
Муниципальная программа муниципального образования "Город Калуга" "Содействие занятости населения в муниципальном образовании "Город Калуга"	540	1006	0700000		604 000,00	604 000,00	100,00
Трудоустройство граждан, испытывающих трудности в поиске работы, на временные, в том числе общественные работы, в рамках заключенных с работодателями договоров	540	1006	0704222		604 000,00	604 000,00	100,00
Иные бюджетные ассигнования	540	1006	0704222	800	604 000,00	604 000,00	100,00
Специальные расходы	540	1006	0704222	880	604 000,00	604 000,00	100,00
Непрограммные направления деятельности органов исполнительной власти	540	1006	7300000		55 346 255,00	55 346 045,10	100,00
Руководство и управление в сфере установленных функций органов местного самоуправления	540	1006	7310000		55 346 255,00	55 346 045,10	100,00
Центральный аппарат	540	1006	7310040		4 828 200,00	4 828 077,55	100,00
Расходы на выплаты персоналу в целях обеспечения выполнения функций государственными (муниципальными) органами, казенными учреждениями, органами управления государственными внебюджетными фондами	540	1006	7310040	100	4 828 200,00	4 828 077,55	100,00
Расходы на выплаты персоналу государственных (муниципальных) органов	540	1006	7310040	120	4 828 200,00	4 828 077,55	100,00
Организация исполнения переданных государственных полномочий по обеспечению предоставления гражданам мер социальной поддержки	540	1006	7310305		50 518 055,00	50 517 967,55	100,00
Расходы на выплаты персоналу в целях обеспечения выполнения функций государственными (муниципальными) органами, казенными учреждениями, органами управления государственными внебюджетными фондами	540	1006	7310305	100	47 268 328,87	47 268 328,87	100,00
Расходы на выплаты персоналу государственных (муниципальных) органов	540	1006	7310305	120	47 268 328,87	47 268 328,87	100,00
Закупка товаров, работ и услуг для государственных (муниципальных) нужд	540	1006	7310305	200	3 243 241,61	3 243 154,16	100,00
Иные закупки товаров, работ и услуг для обеспечения государственных (муниципальных) нужд	540	1006	7310305	240	3 243 241,61	3 243 154,16	100,00
Иные бюджетные ассигнования	540	1006	7310305	800	6 484,52	6 484,52	100,00
Уплата налогов, сборов и иных платежей	540	1006	7310305	850	6 484,52	6 484,52	100,00
Отдел по организации защиты населения	542	0100			38 328 669,44	38 122 597,79	99,46
Общегосударственные вопросы	542	0100			219 000,00	219 000,00	100,00
Другие общегосударственные вопросы	542	0113			219 000,00	219 000,00	100,00
Непрограммные направления деятельности органов исполнительной власти	542	0113	7300000		219 000,00	219 000,00	100,00
Прочие непрограммные расходы	542	0113	7390000		219 000,00	219 000,00	100,00
Выполнение других обязательств муниципального образования	542	0113	7390092		99 000,00	99 000,00	100,00
Закупка товаров, работ и услуг для государственных (муниципальных) нужд	542	0113	7390092	200	99 000,00	99 000,00	100,00

Иные закупки товаров, работ и услуг для обеспечения государственных (муниципальных) нужд	542	0113	7390092	240	99 000,00	99 000,00	100,00
Поддержка социально ориентированных некоммерческих организаций	542	0113	7397607		120 000,00	120 000,00	100,00
Предоставление субсидий бюджетным, автономным учреждениям и иным некоммерческим организациям	542	0113	7397607	600	120 000,00	120 000,00	100,00
Субсидии некоммерческим организациям (за исключением государственных (муниципальных) учреждений)	542	0113	7397607	630	120 000,00	120 000,00	100,00
Национальная безопасность и правоохранительная деятельность	542	0300			37 937 918,32	37 731 846,67	99,46
Защита населения и территории от чрезвычайных ситуаций природного и техногенного характера, гражданская оборона	542	0309			36 434 022,08	36 227 950,57	99,43
Муниципальная программа муниципального образования "Город Калуга" "Безопасность жизнедеятельности населения муниципального образования "Город Калуга"	542	0309	1000000		36 335 440,08	36 129 368,57	99,43
Муниципальная программа муниципального образования "Город Калуга" "Безопасность жизнедеятельности населения муниципального образования "Город Калуга"	542	0309	1000000		7 127 472,81	7 123 782,50	99,95
Центральный аппарат	542	0309	1000040		7 127 472,81	7 123 782,50	99,95
Расходы на выплаты персоналу в целях обеспечения выполнения функций государственными (муниципальными) органами, казенными учреждениями, органами управления государственными внебюджетными фондами	542	0309	1000040	100	6 528 699,81	6 528 699,27	100,00
Расходы на выплаты персоналу государственных (муниципальных) органов	542	0309	1000040	120	6 528 699,81	6 528 699,27	100,00
Закупка товаров, работ и услуг для государственных (муниципальных) нужд	542	0309	1000040	200	591 453,81	587 764,04	99,38
Иные закупки товаров, работ и услуг для обеспечения государственных (муниципальных) нужд	542	0309	1000040	240	591 453,81	587 764,04	99,38
Иные бюджетные ассигнования	542	0309	1000040	800	7 319,19	7 319,19	100,00
Уплата налогов, сборов и иных платежей	542	0309	1000040	850	7 319,19	7 319,19	100,00
Подпрограмма "Развитие и совершенствование гражданской обороны муниципального образования "Город Калуга"	542	0309	1010000		523 286,76	459 287,11	87,77
Создание запасов средств индивидуальной защиты	542	0309	1014225		123 286,76	77 070,00	62,51
Закупка товаров, работ и услуг для государственных (муниципальных) нужд	542	0309	1014225	200	123 286,76	77 070,00	62,51
Иные закупки товаров, работ и услуг для обеспечения государственных (муниципальных) нужд	542	0309	1014225	240	123 286,76	77 070,00	62,51
Приведение защитных сооружений гражданской обороны в готовность к приему укрываемых	542	0309	1014226		400 000,00	382 217,11	95,55
Закупка товаров, работ и услуг для государственных (муниципальных) нужд	542	0309	1014226	200	400 000,00	382 217,11	95,55
Иные закупки товаров, работ и услуг для обеспечения государственных (муниципальных) нужд	542	0309	1014226	240	400 000,00	382 217,11	95,55
Подпрограмма "Предупреждение и ликвидация последствий чрезвычайных ситуаций на территории муниципального образования "Город Калуга"	542	0309	1020000		28 684 680,51	28 546 298,96	99,52
Расходы на обеспечение деятельности муниципального казенного учреждения "Служба спасения" города Калуги	542	0309	1020059		28 260 563,51	28 122 181,96	99,51
Расходы на выплаты персоналу государственных (муниципальных) органов, казенными учреждениями, органами управления государственными внебюджетными фондами	542	0309	1020059	100	24 204 124,00	24 185 120,88	99,92
Расходы на выплаты персоналу казенных учреждений	542	0309	1020059	110	24 204 124,00	24 185 120,88	99,92
Закупка товаров, работ и услуг для государственных (муниципальных) нужд	542	0309	1020059	200	4 045 639,51	3 926 261,08	97,05
Иные закупки товаров, работ и услуг для обеспечения государственных (муниципальных) нужд	542	0309	1020059	240	4 045 639,51	3 926 261,08	97,05
Иные бюджетные ассигнования	542	0309	1020059	800	10 800,00	10 800,00	100,00
Уплата налогов, сборов и иных платежей	542	0309	1020059	850	10 800,00	10 800,00	100,00
Наращивание резерва материально-технических средств для ликвидации чрезвычайных ситуаций	542	0309	1024228		424 117,00	424 117,00	100,00
Закупка товаров, работ и услуг для государственных (муниципальных) нужд	542	0309	1024228	200	424 117,00	424 117,00	100,00
Иные закупки товаров, работ и услуг для обеспечения государственных (муниципальных) нужд	542	0309	1024228	240	424 117,00	424 117,00	100,00
Непрограммные направления деятельности органов исполнительной власти	542	0309	7300000		98 582,00	98 582,00	100,00
Резервные фонды	542	0309	7330000		98 582,00	98 582,00	100,00
Резервные фонды местных администраций	542	0309	7337603		98 582,00	98 582,00	100,00
Закупка товаров, работ и услуг для государственных (муниципальных) нужд	542	0309	7337603	200	98 582,00	98 582,00	100,00
Иные закупки товаров, работ и услуг для обеспечения государственных (муниципальных) нужд	542	0309	7337603	240	98 582,00	98 582,00	100,00
Обеспечение пожарной безопасности	542	0310			1 503 896,24	1 503 896,10	100,00
Муниципальная программа муниципального образования "Город Калуга" "Безопасность жизнедеятельности населения муниципального образования "Город Калуга"	542	0310	1000000		1 503 896,24	1 503 896,10	100,00
Подпрограмма "Пожарная безопасность"	542	0310	1030000		1 503 896,24	1 503 896,10	100,00
Создание условий для забора воды из источников наружного водоснабжения, расположенных в сельских населенных пунктах	542	0310	1034231		1 503 896,24	1 503 896,10	100,00
Закупка товаров, работ и услуг для государственных (муниципальных) нужд	542	0310	1034231	200	1 503 896,24	1 503 896,10	100,00
Иные закупки товаров, работ и услуг для обеспечения государственных (муниципальных) нужд	542	0310	1034231	240	1 503 896,24	1 503 896,10	100,00
Образование	542	0700			26 500,00	26 500,00	100,00
Профессиональная подготовка, переподготовка и повышение квалификации	542	0705			26 500,00	26 500,00	100,00
Муниципальная программа муниципального образования "Город Калуга" "Развитие муниципальной службы в муниципальном образовании "Город Калуга"	542	0705	5000000		26 500,00	26 500,00	100,00
Реализация мероприятий в рамках программы муниципального образования "Город Калуга" "Развитие муниципальной службы в муниципальном образовании "Город Калуга"	542	0705	5004286		26 500,00	26 500,00	100,00
Закупка товаров, работ и услуг для государственных (муниципальных) нужд	542	0705					

Выполнение других обязательств муниципального образования	801	0113	7390092		99 000,00	99 000,00	100,00
Закупка товаров, работ и услуг для государственных (муниципальных) нужд	801	0113	7390092	200	99 000,00	99 000,00	100,00
Иные закупки товаров, работ и услуг для обеспечения государственных (муниципальных) нужд	801	0113	7390092	240	99 000,00	99 000,00	100,00
Образование	801	0700			266 058 831,97	264 488 526,99	99,41
Общее образование	801	0702			255 698 105,25	254 522 835,97	99,54
Муниципальная программа муниципального образования "Город Калуга" "Развитие образования в муниципальном образовании "Город Калуга"	801	0702	0200000		66 843 728,41	66 843 644,92	100,00
Подпрограмма "Функционирование системы образования города Калуга"	801	0702	0210000		66 843 728,41	66 843 644,92	100,00
Реализация Указов Президента Российской Федерации	801	0702	0214200		7 950 000,00	7 950 000,00	100,00
Предоставление субсидий бюджетным, автономным учреждениям и иным некоммерческим организациям	801	0702	0214200	600	7 950 000,00	7 950 000,00	100,00
Субсидии бюджетным учреждениям	801	0702	0214200	610	7 950 000,00	7 950 000,00	100,00
Обеспечение деятельности (оказание услуг, выполнение работ) муниципальных учреждений дополнительного образования	801	0702	021Д059		58 893 728,41	58 893 644,92	100,00
Предоставление субсидий бюджетным, автономным учреждениям и иным некоммерческим организациям	801	0702	021Д059	600	58 893 728,41	58 893 644,92	100,00
Субсидии бюджетным учреждениям	801	0702	021Д059	610	58 893 728,41	58 893 644,92	100,00
Муниципальная программа муниципального образования "Город Калуга" "Развитие физической культуры и спорта в муниципальном образовании "Город Калуга"	801	0702	1300000		188 854 376,84	187 679 191,05	99,38
Подпрограмма "Развитие физической культуры и спорта, включая мероприятия по совершенствованию предоставления услуг (выполнения работ) для населения в муниципальных учреждениях спортивной направленности"	801	0702	1310000		185 966 209,65	185 139 300,80	99,56
Реализация Указов Президента Российской Федерации	801	0702	1314200		5 395 900,00	5 395 900,00	100,00
Предоставление субсидий бюджетным, автономным учреждениям и иным некоммерческим организациям	801	0702	1314200	600	5 395 900,00	5 395 900,00	100,00
Субсидии бюджетным учреждениям	801	0702	1314200	610	3 945 900,00	3 945 900,00	100,00
Субсидии автономным учреждениям	801	0702	1314200	620	1 450 000,00	1 450 000,00	100,00
Улучшение материально-технической базы учреждений спортивной направленности	801	0702	1314249		1 152 309,65	462 321,00	40,12
Предоставление субсидий бюджетным, автономным учреждениям и иным некоммерческим организациям	801	0702	1314249	600	1 152 309,65	462 321,00	40,12
Субсидии бюджетным учреждениям	801	0702	1314249	610	1 152 309,65	462 321,00	40,12
Организация и проведение официальных физкультурно-оздоровительных и спортивных мероприятий, мероприятий по спортивно-массовой работе с детьми, подростками, молодежью и населением по месту жительства, в том числе среди детей и подростков муниципальных образовательных учреждений	801	0702	1314250		380 000,00	379 949,07	99,99
Предоставление субсидий бюджетным, автономным учреждениям и иным некоммерческим организациям	801	0702	1314250	600	380 000,00	379 949,07	99,99
Субсидии бюджетным учреждениям	801	0702	1314250	610	380 000,00	379 949,07	99,99
Участие в соревнованиях различного уровня, учебно-тренировочных сборах	801	0702	1314251		3 420 000,00	3 320 751,05	97,10
Предоставление субсидий бюджетным, автономным учреждениям и иным некоммерческим организациям	801	0702	1314251	600	3 420 000,00	3 320 751,05	97,10
Субсидии бюджетным учреждениям	801	0702	1314251	610	3 270 000,00	3 170 751,05	96,96
Субсидии автономным учреждениям	801	0702	1314251	620	150 000,00	150 000,00	100,00
Обеспечение безопасности учреждений	801	0702	1314252		1 800 000,00	1 762 379,68	97,91
Предоставление субсидий бюджетным, автономным учреждениям и иным некоммерческим организациям	801	0702	1314252	600	1 800 000,00	1 762 379,68	97,91
Субсидии бюджетным учреждениям	801	0702	1314252	610	1 500 000,00	1 462 379,68	97,49
Субсидии автономным учреждениям	801	0702	1314252	620	300 000,00	300 000,00	100,00
Предоставление муниципальных услуг по реализации программ дополнительного образования в учреждениях дополнительного образования детей физкультурно-спортивной направленности	801	0702	131Д059		173 818 000,00	173 818 000,00	100,00
Предоставление субсидий бюджетным, автономным учреждениям и иным некоммерческим организациям	801	0702	131Д059	600	173 818 000,00	173 818 000,00	100,00
Субсидии бюджетным учреждениям	801	0702	131Д059	610	150 475 100,00	150 475 100,00	100,00
Субсидии автономным учреждениям	801	0702	131Д059	620	23 342 900,00	23 342 900,00	100,00
Подпрограмма "Развитие материально-технической базы для занятий с населением массовым спортом на территории города Калуги"	801	0702	1320000		2 888 167,19	2 539 890,25	87,94
Осуществление мероприятий по капитальному и текущему ремонту помещений, спортивных сооружений подведомственных учреждений	801	0702	1324253		2 888 167,19	2 539 890,25	87,94
Предоставление субсидий бюджетным, автономным учреждениям и иным некоммерческим организациям	801	0702	1324253	600	2 888 167,19	2 539 890,25	87,94
Субсидии бюджетным учреждениям	801	0702	1324253	610	2 888 167,19	2 539 890,25	87,94
Профессиональная подготовка, переподготовка и повышение квалификации	801	0705			54 750,00	54 750,00	100,00
Муниципальная программа муниципального образования "Город Калуга" "Развитие муниципальной службы в муниципальном образовании "Город Калуга"	801	0705	5000000		54 750,00	54 750,00	100,00
Реализация мероприятий в рамках программы муниципального образования "Город Калуга" "Развитие муниципальной службы в муниципальном образовании "Город Калуга"	801	0705	5004286		54 750,00	54 750,00	100,00
Закупка товаров, работ и услуг для государственных (муниципальных) нужд	801	0705	5004286	200	54 750,00	54 750,00	100,00
Иные закупки товаров, работ и услуг для обеспечения государственных (муниципальных) нужд	801	0705	5004286	240	54 750,00	54 750,00	100,00
Молодежная политика и оздоровление детей	801	0707			10 305 976,72	9 910 941,02	96,17
Муниципальная программа муниципального образования "Город Калуга" "Организация отдыха, оздоровления, творческого досуга, занятости детей и подростков муниципального образования "Город Калуга" в каникулярное время"	801	0707	4500000		593 600,00	589 892,00	99,38
Организация отдыха, оздоровления, творческого досуга, занятости детей и подростков в возрасте от 7 до 17 лет в каникулярное время	801	0707	4504274		593 600,00	589 892,00	99,38
Предоставление субсидий бюджетным, автономным учреждениям и иным некоммерческим организациям	801	0707	4504274	600	593 600,00	589 892,00	99,38
Субсидии бюджетным учреждениям	801	0707	4504274	610	492 800,00	492 800,00	100,00
Субсидии автономным учреждениям	801	0707	4504274	620	100 800,00	97 092,00	96,32
Муниципальная программа муниципального образования "Город Калуга" "Молодежь муниципального образования "Город Калуга"	801	0707	4600000		9 712 376,72	9 321 049,02	95,97
Обеспечение деятельности (выполнение работ) МБУ "Молодежный центр" города Калуги	801	0707	4600059		8 490 000,00	8 098 829,00	95,39
Предоставление субсидий бюджетным, автономным учреждениям и иным некоммерческим организациям	801	0707	4600059	600	8 490 000,00	8 098 829,00	95,39
Субсидии бюджетным учреждениям	801	0707	4600059	610	8 490 000,00	8 098 829,00	95,39
Содействие развитию молодежного движения на предприятиях, учреждениях и организациях различной формы собственности	801	0707	4604276		80 000,00	79 999,17	100,00
Закупка товаров, работ и услуг для государственных (муниципальных) нужд	801	0707	4604276	200	80 000,00	79 999,17	100,00
Иные закупки товаров, работ и услуг для обеспечения государственных (муниципальных) нужд	801	0707	4604276	240	80 000,00	79 999,17	100,00
Содействие укреплению молодой семьи в части решения социальных вопросов	801	0707	4604277		50 000,00	49 969,03	99,94
Закупка товаров, работ и услуг для государственных (муниципальных) нужд	801	0707	4604277	200	50 000,00	49 969,03	99,94

Иные закупки товаров, работ и услуг для обеспечения государственных (муниципальных) нужд	801	0707	4604277	240	50 000,00	49 969,03	99,94
Формирование условий для гражданского становления, патриотического, духовно-нравственного воспитания молодежи	801	0707	4604278		460 000,00	460 000,00	100,00
Закупка товаров, работ и услуг для государственных (муниципальных) нужд	801	0707	4604278	200	360 000,00	360 000,00	100,00
Иные закупки товаров, работ и услуг для обеспечения государственных (муниципальных) нужд	801	0707	4604278	240	360 000,00	360 000,00	100,00
Предоставление субсидий бюджетным, автономным учреждениям и иным некоммерческим организациям	801	0707	4604278	600	100 000,00	100 000,00	100,00
Субсидии бюджетным учреждениям	801	0707	4604278	610	100 000,00	100 000,00	100,00
Поддержка проектов и инициатив детских и молодежных организаций и объединений	801	0707	4604279		42 000,00	42 000,00	100,00
Закупка товаров, работ и услуг для государственных (муниципальных) нужд	801	0707	4604279	200	42 000,00	42 000,00	100,00
Иные закупки товаров, работ и услуг для обеспечения государственных (муниципальных) нужд	801	0707	4604279	240	42 000,00	42 000,00	100,00
Поддержка инновационной деятельности молодежи, создание условий для самореализации талантливой и одаренной молодежи	801	0707	4604280		422 000,00	421 875,10	99,97
Закупка товаров, работ и услуг для государственных (муниципальных) нужд	801	0707	4604280	200	382 000,00	381 875,10	99,97
Иные закупки товаров, работ и услуг для обеспечения государственных (муниципальных) нужд	801	0707	4604280	240	382 000,00	381 875,10	99,97
Предоставление субсидий бюджетным, автономным учреждениям и иным некоммерческим организациям	801	0707	4604280	600	40 000,00	40 000,00	100,00
Субсидии бюджетным учреждениям	801	0707	4604280	610	40 000,00	40 000,00	100,00
Содействие занятости молодежи	801	0707	4604281		168 376,72	168 376,72	100,00
Предоставление субсидий бюджетным, автономным учреждениям и иным некоммерческим организациям	801	0707	4604281	600	168 376,72	168 376,72	100,00
Субсидии бюджетным учреждениям	801	0707	4604281	610	168 376,72	168 376,72	100,00
Социальная политика	801	1000			212 533,27	212 533,27	100,00
Социальное обеспечение населения	801	1003			212 533,27	212 533,27	100,00
Непрограммные направления деятельности органов исполнительной власти	801	1003	7300000		212 533,27	212 533,27	100,00
Мероприятия в области социальной политики	801	1003	7340000		212 533,27	212 533,27	100,00
Расходы на выплату единовременного денежного вознаграждения	801	1003	7347606		212 533,27	212 533,27	100,00
Социальное обеспечение и иные выплаты населению	801	1003	7347606	300	212 533,27	212 533,27	100,00
Социальные выплаты гражданам, кроме публичных нормативных социальных выплат	801	1003	7347606	320	212 533,27	212 533,27	100,00
Физическая культура и спорт	801	1100			47 998 664,00	46 235 625,12	96,33
Муниципальная программа муниципального образования "Город Калуга" "Развитие физической культуры и спорта в муниципальном образовании "Город Калуга"	801	1101	1300000		18 696 055,00	17 243 291,49	92,23
Подпрограмма "Развитие физической культуры и спорта, включая мероприятия по совершенствованию предоставления услуг (выполнения работ) для населения в муниципальных учреждениях спортивной направленности"	801	1101	1310000		18 696 055,00	17 243 291,49	92,23
Улучшение материально-технической базы учреждений спортивной направленности	801	1101	1314249		2 472 500,00	1 019 910,00	41,25
Предоставление субсидий бюджетным, автономным учреждениям и иным некоммерческим организациям	801	1101	1314249	600	2 472 500,00	1 019 910,00	41,25
Субсидии автономным учреждениям	801	1101	1314249	620	2 472 500,00	1 019 910,00	41,25
Организация и проведение официальных физкультурно-оздоровительных и спортивных мероприятий, мероприятий по спортивно-массовой работе с детьми, подростками, молодежью и населением по месту жительства, в том числе среди детей и подростков муниципальных образовательных учреждений	801	1101	1314250		543 555,00	543 540,70	100,00
Закупка товаров, работ и услуг для государственных (муниципальных) нужд	801	1101	1314250	200	348 555,00	348 552,00	100,00
Иные закупки товаров, работ и услуг для обеспечения государственных (муниципальных) нужд	801	1101	1314250	240	348 555,00	348 552,00	100,00
Предоставление субсидий бюджетным, автономным учреждениям и иным некоммерческим организациям	801	1101	1314250	600	195 000,00	194 988,70	99,99
Субсидии автономным учреждениям	801	1101	1314250	620	195 000,00	194 988,70	99,99
Обеспечение безопасности учреждений	801	1101	1314252		500 000,00	499 840,79	99,97
Предоставление субсидий бюджетным, автономным учреждениям и иным некоммерческим организациям	801	1101	1314252	600	500 000,00	499 840,79	99,97
Субсидии автономным учреждениям	801	1101	1314252	620	500 000,00	499 840,79	99,97
Предоставление муниципальных услуг, выполнение работ в сфере физической культуры и спорта	801	1101	131П059		15 180 000,00	15 180 000,00	100,00
Предоставление субсидий бюджетным, автономным учреждениям и иным некоммерческим организациям	801	1101	131П059	600	15 180 000,00	15 180 000,00	100,00
Субсидии автономным учреждениям	801	1101	131П059	620	15 180 000,00	15 180 000,00	100,00
Непрограммные направления деятельности органов исполнительной власти	801	1101	7300000		120 000,00	120 000,00	100,00
Прочие непрограммные расходы	801	1101	7390000		120 000,00	120 000,00	100,00
Поддержка социально ориентированных некоммерческих организаций	801	1101	7397607		120 000,00	120 000,00	100,00
Предоставление субсидий бюджетным, автономным учреждениям и иным некоммерческим организациям	801	1101	7397607	600	120 000,00	120 000,00	100,00
Субсидии некоммерческим организациям (за исключением государственных (муниципальных) учреждений)	801	1101	7397607	630	120 000,00	120 000,00	100,00
Массовый спорт	801	1102			14 018 114,00	13 781 041,00	98,31
Муниципальная программа муниципального образования "Город Калуга" "Развитие физической культуры и спорта в муниципальном образовании "Город Калуга"	801	1102	1300000		14 018 114,00	13 781 041,00	98,31
Подпрограмма "Развитие физической культуры и спорта, включая мероприятия по совершенствованию предоставления услуг (выполнения работ) для населения в муниципальных учреждениях спортивной направленности"	801	1102	1310000		14 018 114,00	13 781 041,00	98,31
Участие в соревнованиях различного уровня, учебно-тренировочных сборах	801	1102	1314251		1 650 000,00	1 421 460,00	86,15
Закупка товаров, работ и услуг для государственных (муниципальных) нужд	801	1102	1314251	200	1 500 000,00	1 271 460,00	84,76
Иные закупки товаров, работ и услуг для обеспечения государственных (муниципальных) нужд	801	1102	1314251	240	1 500 000,00	1 271 460,00	84,76
Предоставление субсидий бюджетным, автономным учреждениям и иным некоммерческим организациям	801	1102	1314251	600	150 000,00	150 000,00	100,00
Субсидии бюджетным учреждениям	801	1102	1314251	610	150 000,00	150 000,00	100,00
Предоставление муниципальных услуг, выполнение работ в сфере физической культуры и спорта	801	1102	131П059		12 36		

Иные закупки товаров, работ и услуг для обеспечения государственных (муниципальных) нужд	801	1103	7357628	240	1 000 000,00	1 000 000,00	100,00
Прочие непрограммные расходы	801	1103	7390000		2 000 000,00	2 000 000,00	100,00
Поддержка социально ориентированных некоммерческих организаций	801	1103	7397607		2 000 000,00	2 000 000,00	100,00
Предоставление субсидий бюджетным, автономным учреждениям и иным некоммерческим организациям	801	1103	7397607	600	2 000 000,00	2 000 000,00	100,00
Субсидии некоммерческим организациям (за исключением государственных (муниципальных) учреждений)	801	1103	7397607	630	2 000 000,00	2 000 000,00	100,00
Другие вопросы в области физической культуры и спорта	801	1105			12 164 495,00	12 091 292,63	99,40
Муниципальная программа муниципального образования "Город Калуга" "Развитие физической культуры и спорта в муниципальном образовании "Город Калуга"	801	1105	1300000		12 164 495,00	12 091 292,63	99,40
Центральный аппарат	801	1105	1300040		12 164 495,00	12 091 292,63	99,40
Расходы на выплаты персоналу в целях обеспечения выполнения функций государственными (муниципальными) органами, казенными учреждениями, органами управления государственными внебюджетными фондами	801	1105	1300040	100	12 014 411,00	11 979 750,70	99,71
Расходы на выплаты персоналу государственных (муниципальных) органов	801	1105	1300040	120	12 014 411,00	11 979 750,70	99,71
Закупка товаров, работ и услуг для государственных (муниципальных) нужд	801	1105	1300040	200	148 484,00	109 941,93	74,04
Иные закупки товаров, работ и услуг для обеспечения государственных (муниципальных) нужд	801	1105	1300040	240	148 484,00	109 941,93	74,04
Иные бюджетные ассигнования	801	1105	1300040	800	1 600,00	1 600,00	100,00
Уплата налогов, сборов и иных платежей	801	1105	1300040	850	1 600,00	1 600,00	100,00
управление строительства и земельных отношений города Калуги	802				318 879 923,92	253 662 118,01	79,55
Общегосударственные вопросы	802	0100			58 352 821,16	56 917 947,09	97,54
Функционирование Правительства Российской Федерации, высших исполнительных органов государственной власти субъектов Российской Федерации, местных администраций	802	0104			38 422 091,57	38 291 417,36	99,66
Непрограммные направления деятельности органов исполнительной власти	802	0104	7300000		38 422 091,57	38 291 417,36	99,66
Руководство и управление в сфере установленных функций органов местного самоуправления	802	0104	7310000		38 422 091,57	38 291 417,36	99,66
Центральный аппарат	802	0104	7310040		38 422 091,57	38 291 417,36	99,66
Расходы на выплаты персоналу в целях обеспечения выполнения функций государственными (муниципальными) органами, казенными учреждениями, органами управления государственными внебюджетными фондами	802	0104	7310040	100	37 291 391,57	37 162 211,79	99,65
Расходы на выплаты персоналу государственных (муниципальных) органов	802	0104	7310040	120	37 291 391,57	37 162 211,79	99,65
Закупка товаров, работ и услуг для государственных (муниципальных) нужд	802	0104	7310040	200	1 128 700,00	1 127 605,57	99,90
Иные закупки товаров, работ и услуг для обеспечения государственных (муниципальных) нужд	802	0104	7310040	240	1 128 700,00	1 127 605,57	99,90
Иные бюджетные ассигнования	802	0104	7310040	800	2 000,00	1 600,00	80,00
Уплата налогов, сборов и иных платежей	802	0104	7310040	850	2 000,00	1 600,00	80,00
Другие общегосударственные вопросы	802	0113	7300000		19 930 729,59	18 626 529,73	93,46
Непрограммные направления деятельности органов исполнительной власти	802	0113	7300000		19 391 845,09	18 087 645,23	93,27
Обеспечение деятельности муниципальных учреждений	802	0113	7320000		13 768 000,00	13 678 302,18	99,35
Расходы на обеспечение деятельности (оказание услуг, выполнение работ) муниципальных учреждений	802	0113	7320059		13 768 000,00	13 678 302,18	99,35
Расходы на выплаты персоналу в целях обеспечения выполнения функций государственными (муниципальными) органами, казенными учреждениями, органами управления государственными внебюджетными фондами	802	0113	7320059	100	12 049 150,00	12 037 168,46	99,90
Расходы на выплаты персоналу казенных учреждений	802	0113	7320059	110	12 049 150,00	12 037 168,46	99,90
Закупка товаров, работ и услуг для государственных (муниципальных) нужд	802	0113	7320059	200	1 621 645,09	1 549 262,82	95,54
Иные закупки товаров, работ и услуг для обеспечения государственных (муниципальных) нужд	802	0113	7320059	240	1 621 645,09	1 549 262,82	95,54
Иные бюджетные ассигнования	802	0113	7320059	800	97 204,91	91 870,90	94,51
Уплата налогов, сборов и иных платежей	802	0113	7320059	850	97 204,91	91 870,90	94,51
Прочие непрограммные расходы	802	0113	7390000		5 623 845,09	4 409 343,05	78,40
Выполнение других обязательств муниципального образования	802	0113	7390092		3 431 045,09	3 139 342,46	91,50
Закупка товаров, работ и услуг для государственных (муниципальных) нужд	802	0113	7390092	200	3 040 440,91	2 748 738,28	90,41
Иные закупки товаров, работ и услуг для обеспечения государственных (муниципальных) нужд	802	0113	7390092	240	3 040 440,91	2 748 738,28	90,41
Иные бюджетные ассигнования	802	0113	7390092	800	390 604,18	390 604,18	100,00
Исполнение судебных актов	802	0113	7390092	830	133 404,18	133 404,18	100,00
Уплата налогов, сборов и иных платежей	802	0113	7390092	850	257 200,00	257 200,00	100,00
Проведение капитального ремонта здания под размещение многофункционального центра предоставления государственных и муниципальных услуг	802	0113	7397614		1 396 000,00	758 042,23	54,30
Закупка товаров, работ и услуг для государственных (муниципальных) нужд	802	0113	7397614	200	1 396 000,00	758 042,23	54,30
Иные закупки товаров, работ и услуг для обеспечения государственных (муниципальных) нужд	802	0113	7397614	240	1 396 000,00	758 042,23	54,30
Реконструкция нежилого помещения по адресу: г.Калуга, ул.Георгия Димитрова, 24 (помещение № 213) (в т.ч. ПИР)	802	0113	7397617		796 800,00	511 958,36	64,25
Капитальные вложения в объекты государственной (муниципальной) собственности	802	0113	7397617	400	796 800,00	511 958,36	64,25
Бюджетные инвестиции	802	0113	7397617	410	796 800,00	511 958,36	64,25
Расходы непрограммного характера за счет средств межбюджетных трансфертов, не включенные в другие непрограммные направления расходов	802	0113	7900000		538 884,50	538 884,50	100,00
Реализация мероприятий в рамках подпрограммы "Снижение административных барьеров, оптимизация и повышение качества предоставления государственных и муниципальных услуг, в том числе на базе многофункциональных центров предоставления государственных и муниципальных услуг"	802	0113	7908653		538 884,50	538 884,50	100,00
Закупка товаров, работ и услуг для государственных (муниципальных) нужд	802	0113	7908653	200	538 884,50	538 884,50	100,00
Иные закупки товаров, работ и услуг для обеспечения государственных (муниципальных) нужд	802	0113	7908653	240	538 884,50	538 884,50	100,00
Национальная экономика	802	0400			173 328 987,46	112 796 758,14	65,08
Дорожное хозяйство (дорожные фонды)	802	0409			160 509 843,30	110 759 091,65	69,00
Муниципальная программа муниципального образования "Город Калуга" "Развитие транспортной системы и безопасность дорожного движения"	802	0409	2400000		160 509 843,30	110 759 091,65	69,00
Подпрограмма "Совершенствование и развитие улично-дорожной сети на территории города Калуги"	802	0409	2410000		160 509 843,30	110 759 091,65	69,00
Бюджетные инвестиции в сфере дорожного хозяйства	802	0409	2414920		2 589 594,34	1 906 148,37	73,61
Капитальные вложения в объекты государственной (муниципальной) собственности	802	0409	2414920	400	2 589 594,34	1 906 148,37	73,61
Бюджетные инвестиции	802	0409	2414920	410	2 589 594,34	1 906 148,37	73,61
Строительство дорог общего пользования в новом микрорайоне массовой застройки "Правгород" в г. Калуга. 16 этап строительства (в т.ч. ПИР)	802	0409	2414921		85 792 183,75	70 400 113,67	82,06
Капитальные вложения в объекты государственной (муниципальной) собственности	802	0409	2414921	400	85 792 183,75	70 400 113,67	82,06
Бюджетные инвестиции	802	0409	2414921	410	85 792 183,75	70 400 113,67	82,06

Строительство дорог общего пользования в новом микрорайоне массовой застройки "Правгород" в г. Калуга. 1а этап строительства (в т.ч. ПИР)	802	0409	2414922		31 889 923,21	1 416 232,36	4,44
Капитальные вложения в объекты государственной (муниципальной) собственности	802	0409	2414922	400	31 889 923,21	1 416 232,36	4,44
Бюджетные инвестиции	802	0409	2414922	410	31 889 923,21	1 416 232,36	4,44
Реконструкция автодороги с асфальтовым покрытием "Правый Берег - Шопино", стр. 16 протяженностью 4,5 км (в т.ч. ПИР)	802	0409	2414923		10 030 000,00	7 768 087,76	77,45
Капитальные вложения в объекты государственной (муниципальной) собственности	802	0409	2414923	400	10 030 000,00	7 768 087,76	77,45
Бюджетные инвестиции	802	0409	2414923	410	10 030 000,00	7 768 087,76	77,45
Строительство наземного пешеходного перехода над автодорогой между микрорайонами "Турынино-1" и "Турынино-3" г. Калуга (в т.ч. ПИР)	802	0409	2414924		7 317 762,64	6 584 517,33	89,98
Капитальные вложения в объекты государственной (муниципальной) собственности	802	0409	2414924	400	7 317 762,64	6 584 517,33	89,98
Бюджетные инвестиции	802	0409	2414924	410	7 317 762,64	6 584 517,33	89,98
Строительство автодороги к строящемуся микрорайону ОАО "Тайфун" в г. Калуге (в т.ч. ПИР)	802	0409	2414926		773 050,81	692 737,24	89,61
Капитальные вложения в объекты государственной (муниципальной) собственности	802	0409	2414926	400	773 050,81	692 737,24	89,61
Бюджетные инвестиции	802	0409	2414926	410	773 050,81	692 737,24	89,61
Строительство дороги общего пользования в микрорайоне Кудьяка г.Калуга от строения № 328а по ул.Московская до жилого дома № 9 корп.5 по ул.Кудьяка (в т.ч. ПИР)	802	0409	2414927		5 000 000,00	4 906 201,87	98,12
Капитальные вложения в объекты государственной (муниципальной) собственности	802	0409	2414927	400	5 000 000,00	4 906 201,87	98,12
Бюджетные инвестиции	802	0409	2414927	410	5 000 000,00	4 906 201,87	98,12
Реализация мероприятий подпрограммы "Совершенствование и развитие сети автомобильных дорог Калужской области"	802	0409	2418500		17 117 328,55	17 085 053,05	99,81
Капитальные вложения в объекты государственной (муниципальной) собственности	802	0409	2418500	400	17 117 328,55	17 085 053,05	99,81
Бюджетные инвестиции	802	0409	2418500	410	17 117 328,55	17 085 053,05	99,81
Другие вопросы в области национальной экономики	802	0412			12 819 144,16	2 037 666,49	15,90
Муниципальная программа муниципального образования "Город Калуга" "Развитие туризма"	802	0412	4300000		10 586 546,82	15 576,00	0,15
Реконструкция набережной реки Оки	802	0412	4304915		10 586 546,82	15 576,00	0,15
Капитальные вложения в объекты государственной (муниципальной) собственности	802	0412	4304915	400	10 586 546,82	15 576,00	0,15
Бюджетные инвестиции	802	0412	4304915	410	10 586 546,82	15 576,00	0,15
Непрограммные направления деятельности органов исполнительной власти	802	0412	7300000		2 232 597,34	2 022 090,49	90,57
Прочие непрограммные расходы	802	0412	7390000		2 232 597,34	2 022 090,49	90,57
Оценка недвижимости, признание прав и регулирование отношений по государственной и муниципальной собственности	802	0412	7397610		225 000,00	95 650,00	42,51
Закупка товаров, работ и услуг для государственных (муниципальных) нужд	802	0412	7397610	200	201 000,00	90 250,00	44,90
Иные закупки товаров, работ и услуг для обеспечения государственных (муниципальных) нужд	802	0412	7397610	240	201 000,00	90 250,00	44,90
Иные бюджетные ассигнования	802	0412	7397610	800	24 000,00	5 400,00	22,50
Уплата налогов, сборов и иных платежей	802	0412	7397610	850	24 000,00	5 400,00	22,50
Мероприятия по землеустройству и землепользованию	802	0412	7397611		2 007 597,34	1 926 440,49	95,96
Закупка товаров, работ и услуг для государственных (муниципальных) нужд	802	0412	7397611	200	2 007 597,34	1 926 440,49	95,96
Иные закупки товаров, работ и услуг для обеспечения государственных (муниципальных) нужд	802	0412	7397611	240	2 007 597,34	1 926 440,49	95,96
Жилищно-коммунальное хозяйство	802	0500			11 806 777,09	11 592 025,58	98,18
Жилищное хозяйство	802	0501			1 400 337,09	1 400 337,09	100,00
Муниципальная программа муниципального образования "Город Калуга" "Обеспечение доступным и комфортным жильем и коммунальными услугами населения муниципального образования "Город Калуга"	802	0501	0500000		1 400 337,09	1 400 337,09	100,00
Подпрограмма "Переселение граждан из аварийного жилищного фонда в муниципальном образовании "Город Калуга"	802	0501	0520000		1 400 337,09	1 400 337,09	100,00
Ликвидация аварийного жилищного фонда	802	0501	0524322		753 895,33	753 895,33	100,00
Закупка товаров, работ и услуг для государственных (муниципальных) нужд	802	0501	0524322	200	753 895,33	753 895,33	100,00
Иные закупки товаров, работ и услуг для обеспечения государственных (муниципальных) нужд	802	0501	0524322	240	753 895,33	753 895,33	100,00
Обеспечение мероприятий по переселению граждан из аварийного жилищного фонда, осуществляемых за счет средств бюджетов	802	0501	0529602		646 441,76	646 441,76	100,00
Капитальные вложения в объекты государственной (муниципальной) собственности	802	0501	0529602	400	646 441,76	646 441,76	100,00
Бюджетные инвестиции	802	0501	0				

Бюджетные инвестиции	802	0702	1134840	410	23 277,47	23 277,47	100,00
Профессиональная подготовка, переподготовка и повышение квалификации	802	0705			149 300,00	145 460,00	97,43
Муниципальная программа муниципального образования "Город Калуга" "Развитие муниципальной службы в муниципальном образовании "Город Калуга"	802	0705	5000000		129 300,00	125 460,00	97,03
Реализация мероприятий в рамках программы муниципального образования "Город Калуга" "Развитие муниципальной службы в муниципальном образовании "Город Калуга"	802	0705	5004286		129 300,00	125 460,00	97,03
Закупка товаров, работ и услуг для государственных (муниципальных) нужд	802	0705	5004286	200	129 300,00	125 460,00	97,03
Иные закупки товаров, работ и услуг для обеспечения государственных (муниципальных) нужд	802	0705	5004286	240	129 300,00	125 460,00	97,03
Непрограммные направления деятельности органов исполнительной власти	802	0705	7300000		20 000,00	20 000,00	100,00
Обеспечение деятельности муниципальных учреждений	802	0705	7320000		20 000,00	20 000,00	100,00
Переподготовка и повышение квалификации кадров	802	0705	7320078		20 000,00	20 000,00	100,00
Закупка товаров, работ и услуг для государственных (муниципальных) нужд	802	0705	7320078	200	20 000,00	20 000,00	100,00
Иные закупки товаров, работ и услуг для обеспечения государственных (муниципальных) нужд	802	0705	7320078	240	20 000,00	20 000,00	100,00
Социальная политика	802	1000			116 200,90	116 200,90	100,00
Социальное обеспечение населения	802	1003			116 200,90	116 200,90	100,00
Непрограммные направления деятельности органов исполнительной власти	802	1003	7300000		116 200,90	116 200,90	100,00
Мероприятия в области социальной политики	802	1003	7340000		116 200,90	116 200,90	100,00
Расходы на выплату единовременного денежного вознаграждения	802	1003	7347606		116 200,90	116 200,90	100,00
Социальное обеспечение и иные выплаты населению	802	1003	7347606	300	116 200,90	116 200,90	100,00
Социальные выплаты гражданам, кроме публичных нормативных социальных выплат	802	1003	7347606	320	116 200,90	116 200,90	100,00
Физическая культура и спорт	802	1100			70 227 129,97	69 078 428,94	98,36
Физическая культура	802	1101			70 227 129,97	69 078 428,94	98,36
Муниципальная программа муниципального образования "Город Калуга" "Развитие физической культуры и спорта в муниципальном образовании "Город Калуга"	802	1101	1300000		70 227 129,97	69 078 428,94	98,36
Подпрограмма "Развитие материально-технической базы для занятий с населением массовым спортом на территории города Калуги"	802	1101	1320000		70 227 129,97	69 078 428,94	98,36
Бюджетные инвестиции в сфере физической культуры и спорта	802	1101	1324860		9 934 420,05	8 809 287,16	88,67
Капитальные вложения в объекты государственной (муниципальной) собственности	802	1101	1324860	400	9 934 420,05	8 809 287,16	88,67
Бюджетные инвестиции	802	1101	1324860	410	9 934 420,05	8 809 287,16	88,67
Строительство многофункционального спортивного зала в г. Калуга (в т.ч. ПИР)	802	1101	1324861		18 961 500,00	18 937 931,86	99,88
Капитальные вложения в объекты государственной (муниципальной) собственности	802	1101	1324861	400	18 961 500,00	18 937 931,86	99,88
Бюджетные инвестиции	802	1101	1324861	410	18 961 500,00	18 937 931,86	99,88
Строительство многофункционального спортивного зала в г. Калуга (в т.ч. ПИР)	802	1101	1325095		30 000 000,00	30 000 000,00	100,00
Капитальные вложения в объекты государственной (муниципальной) собственности	802	1101	1325095	400	30 000 000,00	30 000 000,00	100,00
Бюджетные инвестиции	802	1101	1325095	410	30 000 000,00	30 000 000,00	100,00
Строительство многофункционального спортивного зала в г.Калуга (в т.ч. ПИР)	802	1101	1328115		11 331 209,92	11 331 209,92	100,00
Капитальные вложения в объекты государственной (муниципальной) собственности	802	1101	1328115	400	11 331 209,92	11 331 209,92	100,00
Бюджетные инвестиции	802	1101	1328115	410	11 331 209,92	11 331 209,92	100,00
управление архитектуры и градостроительства города Калуги	803				24 424 535,18	22 011 565,93	90,12
Общегосударственные вопросы	803	0100			20 945 243,48	20 926 874,23	99,91
Функционирование Правительства Российской Федерации, высших исполнительных органов государственной власти субъектов Российской Федерации, местных администраций	803	0104			20 792 743,48	20 774 374,23	99,91
Непрограммные направления деятельности органов исполнительной власти	803	0104	7300000		20 792 743,48	20 774 374,23	99,91
Руководство и управление в сфере установленных функций органов местного самоуправления	803	0104	7310000		20 792 743,48	20 774 374,23	99,91
Центральный аппарат	803	0104	7310040		20 792 743,48	20 774 374,23	99,91
Расходы на выплаты персоналу в целях обеспечения выполнения функций государственными (муниципальными) органами, казенными учреждениями, органами управления государственными внебюджетными фондами	803	0104	7310040	100	20 317 643,48	20 310 718,24	99,97
Расходы на выплаты персоналу государственных (муниципальных) органов	803	0104	7310040	120	20 317 643,48	20 310 718,24	99,97
Закупка товаров, работ и услуг для государственных (муниципальных) нужд	803	0104	7310040	200	473 100,00	463 653,68	98,00
Иные закупки товаров, работ и услуг для обеспечения государственных (муниципальных) нужд	803	0104	7310040	240	473 100,00	463 653,68	98,00
Иные бюджетные ассигнования	803	0104	7310040	800	2 000,00	2,31	0,12
Уплата налогов, сборов и иных платежей	803	0104	7310040	850	2 000,00	2,31	0,12
Другие общегосударственные вопросы	803	0113			152 500,00	152 500,00	100,00
Непрограммные направления деятельности органов исполнительной власти	803	0113	7300000		152 500,00	152 500,00	100,00
Прочие непрограммные расходы	803	0113	7390000		152 500,00	152 500,00	100,00
Выполнение других обязательств муниципального образования	803	0113	7390092		152 500,00	152 500,00	100,00
Закупка товаров, работ и услуг для государственных (муниципальных) нужд	803	0113	7390092	200	99 000,00	99 000,00	100,00
Иные закупки товаров, работ и услуг для обеспечения государственных (муниципальных) нужд	803	0113	7390092	240	99 000,00	99 000,00	100,00
Иные бюджетные ассигнования	803	0113	7390092	800	53 500,00	53 500,00	100,00
Исполнение судебных актов	803	0113	7390092	830	53 500,00	53 500,00	100,00
Национальная экономика	803	0400			3 394 600,00	1 000 000,00	29,46
Другие вопросы в области национальной экономики	803	0412			3 394 600,00	1 000 000,00	29,46
Непрограммные направления деятельности органов исполнительной власти	803	0412	7300000		3 394 600,00	1 000 000,00	29,46
Прочие непрограммные расходы	803	0412	7390000		3 394 600,00	1 000 000,00	29,46
Мероприятия в области строительства, архитектуры и градостроительства	803	0412	7397612		3 394 600,00	1 000 000,00	29,46
Закупка товаров, работ и услуг для государственных (муниципальных) нужд	803	0412	7397612	200	3 394 600,00	1 000 000,00	29,46
Иные закупки товаров, работ и услуг для обеспечения государственных (муниципальных) нужд	803	0412	7397612	240	3 394 600,00	1 000 000,00	29,46
Образование	803	0700			84 691,70	84 691,70	100,00
Профессиональная подготовка, переподготовка и повышение квалификации	803	0705			84 691,70	84 691,70	100,00
Муниципальная программа муниципального образования "Город Калуга" "Развитие муниципальной службы в муниципальном образовании "Город Калуга"	803	0705	5000000		84 691,70	84 691,70	100,00
Реализация мероприятий в рамках программы муниципального образования "Город Калуга" "Развитие муниципальной службы в муниципальном образовании "Город Калуга"	803	0705	5004286		84 691,70	84 691,70	100,00
Закупка товаров, работ и услуг для государственных (муниципальных) нужд	803	0705	5004286	200	84 691,70	84 691,70	100,00
Иные закупки товаров, работ и услуг для обеспечения государственных (муниципальных) нужд	803	0705	5004286	240	84 691,70	84 691,70	100,00
управление экономики и имущественных отношений города Калуги	804				78 842 026,02	78 381 213,91	99,42
Общегосударственные вопросы	804	0100			5 285 418,65	5 273 618,65	99,78
Другие общегосударственные вопросы	804	0113			5 285 418,65	5 273 618,65	99,78
Непрограммные направления деятельности органов исполнительной власти	804	0113	7300000		5 285 418,65	5 273 618,65	99,78
Прочие непрограммные расходы	804	0113	7390000		5 285 418,65	5 273 618,65	99,78
Выполнение других обязательств муниципального образования	804	0113	7390092		5 285 418,65	5 273 618,65	99,78

Закупка товаров, работ и услуг для государственных (муниципальных) нужд	804	0113	7390092	200	99 000,00	99 000,00	100,00
Иные закупки товаров, работ и услуг для обеспечения государственных (муниципальных) нужд	804	0113	7390092	240	99 000,00	99 000,00	100,00
Иные бюджетные ассигнования	804	0113	7390092	800	5 186 418,65	5 174 618,65	99,77
Исполнение судебных актов	804	0113	7390092	830	4 757 318,57	4 757 318,57	100,00
Уплата налогов, сборов и иных платежей	804	0113	7390092	850	429 100,08	417 300,08	97,25
Национальная экономика	804	0400			72 804 969,79	72 368 904,56	99,40
Сельское хозяйство и рыболовство	804	0405			3 963 217,00	3 963 217,00	100,00
Муниципальная программа муниципального образования "Город Калуга" "Развитие сельского хозяйства и регулирования рынков сельскохозяйственной продукции, сырья и продовольствия"	804	0405	2500000		3 963 217,00	3 963 217,00	100,00
Муниципальная программа муниципального образования "Город Калуга" "Развитие сельского хозяйства и регулирования рынков сельскохозяйственной продукции, сырья и продовольствия"	804	0405	2500000		850 000,00	850 000,00	100,00
Проведение мероприятий в рамках муниципальной программы "Развитие сельского хозяйства и регулирования рынков сельскохозяйственной продукции, сырья и продовольствия"	804	0405	2504268		850 000,00	850 000,00	100,00
Социальное обеспечение и иные выплаты населению	804	0405	2504268	300	850 000,00	850 000,00	100,00
Иные выплаты населению	804	0405	2504268	360	850 000,00	850 000,00	100,00
Подпрограмма "Развитие молочного скотоводства в муниципальном образовании "Город Калуга"	804	0405	2510000		613 217,00	613 217,00	100,00
Предоставление субсидий сельскохозяйственным предприятиям муниципального образования "Город Калуга" на компенсацию части затрат на реализованное молоко с учетом молочной продуктивности коров из бюджета муниципального образования "Город Калуга", за исключением личных подсобных и фермерских хозяйств, сельскохозяйственных потребительских кооперативов, государственных (муниципальных) учреждений, индивидуальных предпринимателей, физических лиц	804	0405	2514269		613 217,00	613 217,00	100,00
Субсидии юридическим лицам (кроме некоммерческих организаций), индивидуальным предпринимателям, физическим лицам	804	0405	2514269	810	613 217,00	613 217,00	100,00
Подпрограмма "По сохранению и воспроизводству плодородия почв сельскохозяйственных предприятий муниципального образования "Город Калуга"	804	0405	2520000		2 500 000,00	2 500 000,00	100,00
Предоставление субсидий сельскохозяйственным предприятиям муниципального образования "Город Калуга" на реализацию мероприятий в рамках подпрограммы "По сохранению и воспроизводству плодородия почв сельскохозяйственных предприятий муниципального образования "Город Калуга"	804	0405	2524270		2 500 000,00	2 500 000,00	100,00
Иные бюджетные ассигнования	804	0405	2524270	800	2 500 000,00	2 500 000,00	100,00
Субсидии юридическим лицам (кроме некоммерческих организаций), индивидуальным предпринимателям, физическим лицам	804	0405	2524270	810	2 500 000,00	2 500 000,00	100,00
Другие вопросы в области национальной экономики	804	0412			68 841 752,79	68 405 687,56	99,37
Муниципальная программа муниципального образования "Город Калуга" "Экономическое развитие"	804	0412	1500000		67 808 211,42	67 390 147,09	99,38
Муниципальная программа муниципального образования "Город Калуга" "Экономическое развитие"	804	0412	1500000		60 805 039,58	60 389 376,05	99,32
Центральный аппарат	804	0412	1500040		60 297 039,58	59 881 376,05	99,31
Расходы на выплаты персоналу в целях обеспечения выполнения функций государственными (муниципальными) органами, казенными учреждениями, органами управления государственными внебюджетными фондами	804	0412	1500040	100	59 047 073,00	58 976 856,48	99,88
Расходы на выплаты персоналу государственных (муниципальных) органов	804	0412	1500040	120	59 047 073,00	58 976 856,48	99,88
Закупка товаров, работ и услуг для государственных (муниципальных) нужд	804	0412	1500040	200	1 242 366,58	904 479,28	72,80
Иные закупки товаров, работ и услуг для обеспечения государственных (муниципальных) нужд	804	0412	1500040	240	1 242 366,58	904 479,28	72,80
Иные бюджетные ассигнования	804	0412	1500040	800	7 600,00	40,29	0,53
Уплата налогов, сборов и иных платежей	804	0412	1500040	850	7 600,00	40,29	0,53
Выполнение других обязательств муниципального образования	804	0412	1500092		508 000,00	508 000,00	100,00
Закупка товаров, работ и услуг для государственных (муниципальных) нужд	804	0412	1500092	200	294 000,00	294 000,00	100,00
Иные закупки товаров, работ и услуг для обеспечения государственных (муниципальных) нужд	804	0412	1500092	240	294 000,00	294 000,00	100,00
Социальное обеспечение и иные выплаты населению	804	0412	1500092	300	214 000,00	214 000,00	100,00
Премии и гранты	804	0412	1500092	350	64 000,00	64 000,00	100,00
Иные выплаты населению	804	0412	1500092	360	150 000,00	150 000,00	100,00
Подпрограмма "Развитие инвестиционной привлекательности муниципального образования "Город Калуга"	804	0412	1510000		82		

Субсидии некоммерческим организациям (за исключением государственных (муниципальных) учреждений)	804	0412	1524261	630	2 498 846,00	2 498 846,00	100,00
Муниципальная программа муниципального образования "Город Калуга" "Управление имуществом комплексом муниципального образования "Город Калуга"	804	0412	3800000		532 945,37	514 944,82	96,62
Проведение комплекса мероприятий по вовлечению объектов муниципального имущества в оборот	804	0412	3804271		532 945,37	514 944,82	96,62
Закупка товаров, работ и услуг для государственных (муниципальных) нужд	804	0412	3804271	200	532 945,37	514 944,82	96,62
Иные закупки товаров, работ и услуг для обеспечения государственных (муниципальных) нужд	804	0412	3804271	240	532 945,37	514 944,82	96,62
Муниципальная программа муниципального образования "Город Калуга" "Развитие туризма"	804	0412	4300000		500 596,00	500 595,65	100,00
Проведение мероприятий в целях создания условий для въездного и внутреннего туризма	804	0412	4304273		500 596,00	500 595,65	100,00
Закупка товаров, работ и услуг для государственных (муниципальных) нужд	804	0412	4304273	200	480 596,00	480 595,65	100,00
Иные закупки товаров, работ и услуг для обеспечения государственных (муниципальных) нужд	804	0412	4304273	240	480 596,00	480 595,65	100,00
Социальное обеспечение и иные выплаты населению	804	0412	4304273	300	20 000,00	20 000,00	100,00
Иные выплаты населению	804	0412	4304273	360	20 000,00	20 000,00	100,00
Образование	804	0700			126 300,00	126 300,00	100,00
Профессиональная подготовка, переподготовка и повышение квалификации	804	0705			126 300,00	126 300,00	100,00
Муниципальная программа муниципального образования "Город Калуга" "Развитие муниципальной службы в муниципальном образовании "Город Калуга"	804	0705	5000000		126 300,00	126 300,00	100,00
Реализация мероприятий в рамках программы муниципального образования "Город Калуга" "Развитие муниципальной службы в муниципальном образовании "Город Калуга"	804	0705	5004286		126 300,00	126 300,00	100,00
Закупка товаров, работ и услуг для государственных (муниципальных) нужд	804	0705	5004286	200	126 300,00	126 300,00	100,00
Иные закупки товаров, работ и услуг для обеспечения государственных (муниципальных) нужд	804	0705	5004286	240	126 300,00	126 300,00	100,00
Социальная политика	804	1000			625 337,58	612 390,70	97,93
Социальное обеспечение населения	804	1003			625 337,58	612 390,70	97,93
Непрограммные направления деятельности органов исполнительной власти	804	1003	7300000		625 337,58	612 390,70	97,93
Мероприятия в области социальной политики	804	1003	7340000		625 337,58	612 390,70	97,93
Расходы на выплату единовременного денежного вознаграждения	804	1003	7347606		625 337,58	612 390,70	97,93
Социальное обеспечение и иные выплаты населению	804	1003	7347606	300	625 337,58	612 390,70	97,93
Социальные выплаты гражданам, кроме публичных нормативных социальных выплат	804	1003	7347606	320	625 337,58	612 390,70	97,93
Управление жилищно-коммунального хозяйства города Калуги	805				1 191 698 628,15	1 108 012 451,27	92,98
Общегосударственные вопросы	805	0100			7 730 381,87	7 512 970,59	97,19
Другие общегосударственные вопросы	805	0113			7 730 381,87	7 512 970,59	97,19
Непрограммные направления деятельности органов исполнительной власти	805	0113	7300000		7 730 381,87	7 512 970,59	97,19
Прочие непрограммные расходы	805	0113	7390000		7 730 381,87	7 512 970,59	97,19
Выполнение других обязательств муниципального образования	805	0113	7390092		7 730 381,87	7 512 970,59	97,19
Закупка товаров, работ и услуг для государственных (муниципальных) нужд	805	0113	7390092	200	99 000,00	99 000,00	100,00
Иные закупки товаров, работ и услуг для обеспечения государственных (муниципальных) нужд	805	0113	7390092	240	99 000,00	99 000,00	100,00
Социальное обеспечение и иные выплаты населению	805	0113	7390092	300	120 000,00	108 000,00	90,00
Иные выплаты населению	805	0113	7390092	360	120 000,00	108 000,00	90,00
Иные бюджетные ассигнования	805	0113	7390092	800	7 511 381,87	7 305 970,59	97,27
Исполнение судебных актов	805	0113	7390092	830	6 425 381,87	6 341 875,75	98,70
Уплата налогов, сборов и иных платежей	805	0113	7390092	850	1 086 000,00	964 094,84	88,77
Национальная экономика	805	0400			17 248 279,00	16 980 760,88	98,45
Другие вопросы в области национальной экономики	805	0412			17 248 279,00	16 980 760,88	98,45
Непрограммные направления деятельности органов исполнительной власти	805	0412	7300000		17 248 279,00	16 980 760,88	98,45
Обеспечение деятельности муниципальных учреждений	805	0412	7320000		17 248 279,00	16 980 760,88	98,45
Расходы на обеспечение деятельности (оказание услуг, выполнение работ) муниципальных учреждений	805	0412	7320059		17 248 279,00	16 980 760,88	98,45
Расходы на выплаты персоналу в целях обеспечения выполнения функций государственными (муниципальными) органами, казенными учреждениями, органами управления государственными внебюджетными фондами	805	0412	7320059	100	14 630 737,00	14 582 226,06	99,67
Расходы на выплаты персоналу казенных учреждений	805	0412	7320059	110	14 630 737,00	14 582 226,06	99,67
Закупка товаров, работ и услуг для государственных (муниципальных) нужд	805	0412	7320059	200	2 555 042,00	2 336 083,35	91,43
Иные закупки товаров, работ и услуг для обеспечения государственных (муниципальных) нужд	805	0412	7320059	240	2 555 042,00	2 336 083,35	91,43
Иные бюджетные ассигнования	805	0412	7320059	800	62 500,00	62 451,47	99,92
Уплата налогов, сборов и иных платежей	805	0412	7320059	850	62 500,00	62 451,47	99,92
Жилищно-коммунальное хозяйство	805	0500			1 095 813 815,04	1 023 836 580,58	93,43
Жилищное хозяйство	805	0501			792 091 475,83	720 423 946,76	90,95
Муниципальная программа муниципального образования "Город Калуга" "Обеспечение доступным и комфортным жильем и коммунальными услугами населения муниципального образования "Город Калуга"	805	0501	0500000		729 133 253,88	657 465 724,81	90,17
Муниципальная программа муниципального образования "Город Калуга" "Обеспечение доступным и комфортным жильем и коммунальными услугами населения муниципального образования "Город Калуга"	805	0501	0500000		19 919 283,92	9 903 825,43	49,72
Мероприятия в области жилищного хозяйства	805	0501	0504315		19 919 283,92	9 903 825,43	49,72
Закупка товаров, работ и услуг для государственных (муниципальных) нужд	805	0501	0504315	200	500 000,00	373 198,00	74,64
Иные закупки товаров, работ и услуг для обеспечения государственных (муниципальных) нужд	805	0501	0504315	240	500 000,00	373 198,00	74,64
Капитальные вложения в объекты государственной (муниципальной) собственности	805	0501	0504315	400	16 391 813,90	6 556 725,56	40,00
Бюджетные инвестиции	805	0501	0504315	410	16 391 813,90	6 556 725,56	40,00
Иные бюджетные ассигнования	805	0501	0504315	800	3 027 470,02	2 973 901,87	98,23
Субсидии юридическим лицам (кроме некоммерческих организаций), индивидуальным предпринимателям, физическим лицам	805	0501	0504315	810	3 027 470,02	2 973 901,87	98,23
Подпрограмма "Капитальный ремонт многоквартирных жилых домов муниципального образования "Город Калуга"	805	0501	0510000		302 436 718,97	286 539 459,36	94,74
Капитальный ремонт общего имущества многоквартирных домов	805	0501	0514317		56 057 191,73	53 527 340,04	95,49
Закупка товаров, работ и услуг для государственных (муниципальных) нужд	805	0501	0514317	200	2 859 745,02	2 799 658,92	97,90
Иные закупки товаров, работ и услуг для обеспечения государственных (муниципальных) нужд	805	0501	0514317	240	2 859 745,02	2 799 658,92	97,90
Иные бюджетные ассигнования	805	0501	0514317	800	53 197 446,71	50 727 681,12	95,36
Субсидии юридическим лицам (кроме некоммерческих организаций), индивидуальным предпринимателям, физическим лицам	805	0501	0514317	810	53 197 446,71	50 727 681,12	95,36
Исполнение судебных актов по капитальному ремонту многоквартирных домов	805	0501	0514318		157 257 190,70	144 702 119,03	92,02
Закупка товаров, работ и услуг для государственных (муниципальных) нужд	805	0501	0514318	200	99 986 327,58	97 695 949,62	97,71
Иные закупки товаров, работ и услуг для обеспечения государственных (муниципальных) нужд	805	0501	0514318	240	99 986 327,58	97 695 949,62	97,71
Иные бюджетные ассигнования	805	0501	0514318	800	57 270 863,12	47 006 169,41	82,08

Субсидии юридическим лицам (кроме некоммерческих организаций), индивидуальным предпринимателям, физическим лицам	805	0501	0514318	810	57 270 863,12	47 006 169,41	82,08
Взносы на капитальный ремонт общего имущества в многоквартирном доме соразмерно доле муниципального образования	805	0501	0514319		48 262 127,16	48 097 858,06	99,66
Закупка товаров, работ и услуг для государственных (муниципальных) нужд	805	0501	0514319	200	48 262 127,16	48 097 858,06	99,66
Иные закупки товаров, работ и услуг для обеспечения государственных (муниципальных) нужд	805	0501	0514319	240	48 262 127,16	48 097 858,06	99,66
Капитальный ремонт жилых помещений, находящихся в муниципальной собственности	805	0501	0514323		5 526 937,38	4 878 870,23	88,27
Закупка товаров, работ и услуг для государственных (муниципальных) нужд	805	0501	0514323	200	5 526 937,38	4 878 870,23	88,27
Иные закупки товаров, работ и услуг для обеспечения государственных (муниципальных) нужд	805	0501	0514323	240	5 526 937,38	4 878 870,23	88,27
Обеспечение мероприятий по капитальному ремонту многоквартирных домов, осуществляемых за счет средств бюджетов	805	0501	0519601		35 333 272,00	35 333 272,00	100,00
Предоставление субсидий бюджетным, автономным учреждениям и иным некоммерческим организациям	805	0501	0519601	600	35 333 272,00	35 333 272,00	100,00
Субсидии некоммерческим организациям (за исключением государственных (муниципальных) учреждений)	805	0501	0519601	630	35 333 272,00	35 333 272,00	100,00
Подпрограмма "Переселение граждан из аварийного жилищного фонда в муниципальном образовании "Город Калуга"	805	0501	0520000		406 777 250,99	361 022 440,02	88,75
Обеспечение мероприятий по переселению граждан из аварийного жилищного фонда, осуществляемых за счет средств, поступивших от Фонда содействия реформированию жилищно-коммунального хозяйства	805	0501	0529502		57 957 273,12	21 168 462,15	36,52
Капитальные вложения в объекты государственной (муниципальной) собственности	805	0501	0529502	400	57 957 273,12	21 168 462,15	36,52
Бюджетные инвестиции	805	0501	0529502	410	57 957 273,12	21 168 462,15	36,52
Обеспечение мероприятий по переселению граждан из аварийного жилищного фонда с учетом необходимости развития малозэтажного жилищного строительства, осуществляемых за счет средств Фонда содействия реформированию жилищно-коммунального хозяйства	805	0501	0529503		128 660 912,02	128 660 912,02	100,00
Капитальные вложения в объекты государственной (муниципальной) собственности	805	0501	0529503	400	128 660 912,02	128 660 912,02	100,00
Бюджетные инвестиции	805	0501	0529503	410	128 660 912,02	128 660 912,02	100,00
Обеспечение мероприятий по переселению граждан из аварийного жилищного фонда, осуществляемых за счет средств бюджетов	805	0501	0529602		50 597 000,00	41 631 000,00	82,28
Капитальные вложения в объекты государственной (муниципальной) собственности	805	0501	0529602	400	13 818 373,00	13 818 373,00	100,00
Бюджетные инвестиции	805	0501	0529602	410	13 818 373,00	13 818 373,00	100,00
Иные бюджетные ассигнования	805	0501	0529602	800	36 778 627,00	27 812 627,00	75,62
Уплата налогов, сборов и иных платежей	805	0501	0529602	850	36 778 627,00	27 812 627,00	75,62
Обеспечение мероприятий по переселению граждан из аварийного жилищного фонда с учетом необходимости развития малозэтажного жилищного строительства, осуществляемых за счет средств бюджетов	805	0501	0529603		169 562 065,85	169 562 065,85	100,00
Капитальные вложения в объекты государственной (муниципальной) собственности	805	0501	0529603	400	169 562 065,85	169 562 065,85	100,00
Бюджетные инвестиции	805	0501	0529603	410	169 562 065,85	169 562 065,85	100,00
Ведомственная целевая программа "Переселение граждан из аварийного жилищного фонда в муниципальном образовании "Город Калуга"	805	0501	5200000		35 358 221,95	35 358 221,95	100,00
Обеспечение мероприятий по переселению граждан из аварийного жилищного фонда с учетом необходимости развития малозэтажного жилищного строительства за счет средств, поступивших от Фонда содействия реформированию жилищно-коммунального хозяйства	805	0501	5209503		350 644,62	350 644,62	100,00
Капитальные вложения в объекты государственной (муниципальной) собственности	805	0501	5209503	400	350 644,62	350 644,62	100,00
Бюджетные инвестиции	805	0501	5209503	410	350 644,62	350 644,62	100,00
Обеспечение мероприятий по переселению граждан из аварийного жилищного фонда с учетом необходимости развития малозэтажного жилищного строительства за счет средств бюджетов	805	0501	5209603		108 287,33	108 287,33	100,00
Капитальные вложения в объекты государственной (муниципальной) собственности	805	0501	5209603	400	108 287,33	108 287,33	100,00
Бюджетные инвестиции	805	0501	5209603	410	108 287,33	108 287,33	100,00
Обеспечение мероприятий по переселению граждан из аварийного жилищного фонда с учетом необходимости развития малозэтажного жилищного строительства за счет дополнительных средств бюджетов	805	0501	5209604		34 899 290,00	34 899 290,00	100,00
Капитальные вложения в объекты государственной (муниципальной) собственности	805	0501	5209604	400	34 899 290,00	34 899 290,00	100,00
Бюджетные инвестиции	805	0501	5209604	410	34 899 290,00	34 899 290,00	100,00
Непрограммные направления деятельности органов исполнительной власти	805	0501	7300000		27 600 000,00	27 600 000,00	100,00
Взносы в уставной капитал и имущественные взносы в качестве средств учредителя	805	0501	735				

Закупка товаров, работ и услуг для государственных (муниципальных) нужд	805	0502	7357624	200	23 472 000,00	23 472 000,00	100,00
Иные закупки товаров, работ и услуг для обеспечения государственных (муниципальных) нужд	805	0502	7357624	240	23 472 000,00	23 472 000,00	100,00
Прочие непрограммные расходы	805	0502	7390000		10 000 000,00	10 000 000,00	100,00
Возмещение затрат организациям, находящимся в муниципальной собственности, на уплату основного долга, процентов и прочих расходов по кредитным ресурсам, полученным в кредитных организациях на строительство объектов муниципальной собственности, а также расходов по арендной плате за земельным участком, находящимся в муниципальной собственности	805	0502	7397615		10 000 000,00	10 000 000,00	100,00
Иные бюджетные ассигнования	805	0502	7397615	800	10 000 000,00	10 000 000,00	100,00
Субсидии юридическим лицам (кроме некоммерческих организаций), индивидуальным предпринимателям, физическим лицам	805	0502	7397615	810	10 000 000,00	10 000 000,00	100,00
Другие вопросы в области жилищно-коммунального хозяйства	805	0505			29 236 333,78	29 170 940,61	99,78
Непрограммные направления деятельности органов исполнительной власти	805	0505	7300000		29 236 333,78	29 170 940,61	99,78
Руководство и управление в сфере установленных функций органов местного самоуправления	805	0505	7310000		29 236 333,78	29 170 940,61	99,78
Центральный аппарат	805	0505	7310040		29 236 333,78	29 170 940,61	99,78
Расходы на выплаты персоналу в целях обеспечения выполнения функций государственными (муниципальными) органами, казенными учреждениями, органами управления государственными внебюджетными фондами	805	0505	7310040	100	28 495 088,78	28 440 828,31	99,81
Расходы на выплаты персоналу государственных (муниципальных) органов	805	0505	7310040	120	28 495 088,78	28 440 828,31	99,81
Закупка товаров, работ и услуг для государственных (муниципальных) нужд	805	0505	7310040	200	741 245,00	730 112,30	98,50
Иные закупки товаров, работ и услуг для обеспечения государственных (муниципальных) нужд	805	0505	7310040	240	741 245,00	730 112,30	98,50
Образование	805	0700			132 115,02	132 115,02	100,00
Профессиональная подготовка, переподготовка и повышение квалификации	805	0705			132 115,02	132 115,02	100,00
Муниципальная программа муниципального образования "Город Калуга" "Развитие муниципальной службы в муниципальном образовании "Город Калуга"	805	0705	5000000		126 115,02	126 115,02	100,00
Реализация мероприятий в рамках программы муниципального образования "Город Калуга" "Развитие муниципальной службы в муниципальном образовании "Город Калуга"	805	0705	5004286		126 115,02	126 115,02	100,00
Закупка товаров, работ и услуг для государственных (муниципальных) нужд	805	0705	5004286	200	126 115,02	126 115,02	100,00
Иные закупки товаров, работ и услуг для обеспечения государственных (муниципальных) нужд	805	0705	5004286	240	126 115,02	126 115,02	100,00
Непрограммные направления деятельности органов исполнительной власти	805	0705	7300000		6 000,00	6 000,00	100,00
Обеспечение деятельности муниципальных учреждений	805	0705	7320000		6 000,00	6 000,00	100,00
Переподготовка и повышение квалификации кадров	805	0705	7320078		6 000,00	6 000,00	100,00
Закупка товаров, работ и услуг для государственных (муниципальных) нужд	805	0705	7320078	200	6 000,00	6 000,00	100,00
Иные закупки товаров, работ и услуг для обеспечения государственных (муниципальных) нужд	805	0705	7320078	240	6 000,00	6 000,00	100,00
Социальная политика	805	1000			70 774 037,22	59 550 024,20	84,14
Социальное обеспечение населения	805	1003			70 774 037,22	59 550 024,20	84,14
Муниципальная программа муниципального образования "Город Калуга" "Обеспечение доступным и комфортным жильем и коммунальными услугами населения муниципального образования "Город Калуга"	805	1003	0500000		69 748 876,27	58 524 863,25	83,91
Подпрограмма "Обеспечение жильем молодых семей в муниципальном образовании "Город Калуга"	805	1003	0530000		65 491 223,12	54 267 210,10	82,86
Предоставление молодым семьям социальных выплат на приобретение жилья или строительство индивидуального жилого дома	805	1003	0534320		6 480 000,00	6 479 999,99	100,00
Социальное обеспечение и иные выплаты населению	805	1003	0534320	300	6 480 000,00	6 479 999,99	100,00
Социальные выплаты гражданам, кроме публичных нормативных социальных выплат	805	1003	0534320	320	6 480 000,00	6 479 999,99	100,00
Предоставление молодым семьям социальных выплат на приобретение жилья или строительство индивидуального жилого дома	805	1003	0535020		21 618 928,00	10 394 914,99	48,08
Социальное обеспечение и иные выплаты населению	805	1003	0535020	300	21 618 928,00	10 394 914,99	48,08
Социальные выплаты гражданам, кроме публичных нормативных социальных выплат	805	1003	0535020	320	21 618 928,00	10 394 914,99	48,08
Предоставление молодым семьям социальных выплат на приобретение жилья или строительство индивидуального жилого дома	805	1003	0538918		37 392 295,12	37 392 295,12	100,00
Социальное обеспечение и иные выплаты населению	805	1003	0538918	300	37 392 295,12	37 392 295,12	100,00
Социальные выплаты гражданам, кроме публичных нормативных социальных выплат	805	1003	0538918	320	37 392 295,12	37 392 295,12	100,00
Подпрограмма "Улучшение жилищных условий населения муниципального образования "Город Калуга" с использованием механизма ипотечного жилищного кредитования"	805	1003	0540000		4 257 653,15	4 257 653,15	100,00
Реализация мероприятий подпрограммы "Улучшение жилищных условий населения муниципального образования "Город Калуга" с использованием механизма ипотечного жилищного кредитования"	805	1003	0544321		4 257 653,15	4 257 653,15	100,00
Социальное обеспечение и иные выплаты населению	805	1003	0544321	300	4 257 653,15	4 257 653,15	100,00
Социальные выплаты гражданам, кроме публичных нормативных социальных выплат	805	1003	0544321	320	4 257 653,15	4 257 653,15	100,00
Непрограммные направления деятельности органов исполнительной власти	805	1003	7300000		1 025 160,95	1 025 160,95	100,00
Мероприятия в области социальной политики	805	1003	7340000		1 025 160,95	1 025 160,95	100,00
Расходы на выплату единовременного денежного вознаграждения	805	1003	7347606		1 025 160,95	1 025 160,95	100,00
Социальное обеспечение и иные выплаты населению	805	1003	7347606	300	1 025 160,95	1 025 160,95	100,00
Социальные выплаты гражданам, кроме публичных нормативных социальных выплат	805	1003	7347606	320	1 025 160,95	1 025 160,95	100,00
Общегосударственные вопросы	806	0100			128 345 936,38	128 286 043,16	99,95
Общегосударственные вопросы	806	0100			99 000,00	99 000,00	100,00
Другие общегосударственные вопросы	806	0113			99 000,00	99 000,00	100,00
Непрограммные направления деятельности органов исполнительной власти	806	0113	7300000		99 000,00	99 000,00	100,00
Прочие непрограммные расходы	806	0113	7390000		99 000,00	99 000,00	100,00
Выполнение других обязательств муниципального образования	806	0113	7390092		99 000,00	99 000,00	100,00
Закупка товаров, работ и услуг для государственных (муниципальных) нужд	806	0113	7390092	200	99 000,00	99 000,00	100,00
Иные закупки товаров, работ и услуг для обеспечения государственных (муниципальных) нужд	806	0113	7390092	240	99 000,00	99 000,00	100,00
Образование	806	0700			48 250,00	48 250,00	100,00
Профессиональная подготовка, переподготовка и повышение квалификации	806	0705			48 250,00	48 250,00	100,00
Муниципальная программа муниципального образования "Город Калуга" "Развитие муниципальной службы в муниципальном образовании "Город Калуга"	806	0705	5000000		48 250,00	48 250,00	100,00
Реализация мероприятий в рамках программы муниципального образования "Город Калуга" "Развитие муниципальной службы в муниципальном образовании "Город Калуга"	806	0705	5004286		48 250,00	48 250,00	100,00
Закупка товаров, работ и услуг для государственных (муниципальных) нужд	806	0705	5004286	200	48 250,00	48 250,00	100,00
Иные закупки товаров, работ и услуг для обеспечения государственных (муниципальных) нужд	806	0705	5004286	240	48 250,00	48 250,00	100,00
Социальная политика	806	1000			128 198 686,38	128 138 793,16	99,95
Охрана семьи и детства	806	1004			112 034 181,00	112 031 787,24	100,00
Непрограммные направления деятельности органов исполнительной власти	806	1004	7300000		112 034 181,00	112 031 787,24	100,00
Мероприятия в области социальной политики	806	1004	7340000		112 034 181,00	112 031 787,24	100,00
Организация предоставления денежных выплат, пособий и компенсаций отдельным категориям граждан области в соответствии с региональным законодательством	806	1004	7340301		102 817 114,00	102 817 114,00	100,00
Социальное обеспечение и иные выплаты населению	806	1004	7340301	300	102 817 114,00	102 817 114,00	100,00
Социальные выплаты гражданам, кроме публичных нормативных социальных выплат	806	1004	7340301	320	102 817 114,00	102 817 114,00	100,00
Оказание мер социальной поддержки на оплату лекарственных средств детям-сиротам, воспитывающимся в приемных семьях, в соответствии с постановлением Городской Думы г.Калуги от 10.12.2002 № 323 "Об установлении размера денежной компенсации на оплату лекарств детям-сиротам, воспитывающимся в приемных семьях"	806	1004	7347604		70 000,00	68 500,00	97,86
Социальное обеспечение и иные выплаты населению	806	1004	7347604	300	70 000,00	68 500,00	97,86

Публичные нормативные социальные выплаты гражданам	806	1004	7347604	310	70 000,00	68 500,00	97,86
Дополнительные выплаты приемной семье и оплата труда приемного родителя	806	1004	7347605		995 000,00	994 606,24	99,96
Социальное обеспечение и иные выплаты населению	806	1004	7347605	300	995 000,00	994 606,24	99,96
Социальные выплаты гражданам, кроме публичных нормативных социальных выплат	806	1004	7347605	320	995 000,00	994 606,24	99,96
Организация предоставления денежных выплат, пособий и компенсаций отдельным категориям граждан области в соответствии с региональным законодательством	806	1004	734M301		8 152 067,00	8 151 567,00	99,99
Социальное обеспечение и иные выплаты населению	806	1004	734M301	300	8 152 067,00	8 151 567,00	99,99
Социальные выплаты гражданам, кроме публичных нормативных социальных выплат	806	1004	734M301	320	8 152 067,00	8 151 567,00	99,99
Другие вопросы в области социальной политики	806	1006			16 164 505,38	16 107 005,92	99,64
Непрограммные направления деятельности органов исполнительной власти	806	1006	7300000		16 164 505,38	16 107 005,92	99,64
Руководство и управление в сфере установленных функций органов местного самоуправления	806	1006	7310000		16 164 505,38	16 107 005,92	99,64
Центральный аппарат	806	1006	7310040		3 456 081,38	3 453 143,08	99,91
Расходы на выплаты персоналу в целях обеспечения выполнения функций государственными (муниципальными) органами, казенными учреждениями, органами управления государственными внебюджетными фондами	806	1006	7310040	100	3 330 081,38	3 327 143,08	99,91
Расходы на выплаты персоналу государственных (муниципальных) органов	806	1006	7310040	120	3 330 081,38	3 327 143,08	99,91
Закупка товаров, работ и услуг для государственных (муниципальных) нужд	806	1006	7310040	200	126 000,00	126 000,00	100,00
Иные закупки товаров, работ и услуг для обеспечения государственных (муниципальных) нужд	806	1006	7310040	240	126 000,00	126 000,00	100,00
Организация исполнения переданных государственным полномочиям по обеспечению предоставления гражданам мер социальной поддержки	806	1006	7310305		11 500 000,00	11 445 438,84	99,53
Расходы на выплаты персоналу в целях обеспечения выполнения функций государственными (муниципальными) органами, казенными учреждениями, органами управления государственными внебюджетными фондами	806	1006	7310305	100	11 175 338,56	11 121 204,11	99,52
Расходы на выплаты персоналу государственных (муниципальных) органов	806	1006	7310305	120	11 175 338,56	11 121 204,11	99,52
Закупка товаров, работ и услуг для государственных (муниципальных) нужд	806	1006	7310305	200	322 340,00	322 340,00	100,00
Иные закупки товаров, работ и услуг для обеспечения государственных (муниципальных) нужд	806	1006	7310305	240	322 340,00	322 340,00	100,00
Иные бюджетные ассигнования	806	1006	7310305	800	2 321,44	1 894,73	81,62
Уплата налогов, сборов и иных платежей	806	1006	7310305	850	2 321,44	1 894,73	81,62
Организация исполнения переданных государственным полномочиям по обеспечению предоставления гражданам мер социальной поддержки	806	1006	731M305		1 208 424,00	1 208 424,00	100,00
Расходы на выплаты персоналу в целях обеспечения выполнения функций государственными (муниципальными) органами, казенными учреждениями, органами управления государственными внебюджетными фондами	806	1006	731M305	100	1 208 424,00	1 208 424,00	100,00
Расходы на выплаты персоналу государственных (муниципальных) органов	806	1006	731M305	120	1 208 424,00	1 208 424,00	100,00

Приложение № 3 к решению Городской Думы города Калуги от 25.05.2016 № 63

Показатели расходов бюджета города Калуги за 2015 год по разделам и подразделам классификации расходов бюджетов (руб.)

Раздел, подраздел	Наименование показателя	Уточненный план	Исполнено	% исполнения
1	2	3	4	5
ВСЕГО:		11 401 571 307,63	10 338 053 118,70	90,67
0100	Общегосударственные вопросы	970 106 952,46	561 333 519,41	57,86
0102	Функционирование высшего должностного лица субъекта Российской Федерации и муниципального образования	2 461 900,00	2 396 173,88	97,33
0103	Функционирование законодательных (представительных) органов государственной власти и представительных органов муниципальных образований	35 798 700,00	35 273 797,82	98,53
0104	Функционирование Правительства Российской Федерации, высших исполнительных органов государственной власти субъектов Российской Федерации, местных администраций	188 578 813,54	187 907 497,98	99,64
0106	Обеспечение деятельности финансовых, налоговых и таможенных органов и органов финансового (финансово-бюджетного) надзора	55 583 766,79	54 857 092,72	98,69
0107	Обеспечение проведения выборов и референдумов	24 244 090,00	24 063 048,98	99,25
0111	Резервные фонды	19 901 418,00	0,00	0,00
0113	Другие общегосударственные вопросы	643 538 264,13	256 835 908,03	39,91
0300	Национальная безопасность и правоохранительная деятельность	57 010 591,32	56 804 519,67	99,64
0304	Органы юстиции	19 072 673,00	19 072 673,00	100,00
0309				

Приложение № 4 к решению Городской Думы города Калуги от 25.05.2016 № 63

Показатели источников финансирования дефицита бюджета города Калуги за 2015 год по кодам классификации источников финансирования дефицита бюджета (тыс.рублей)

КБК	Наименование показателей бюджетной классификации	Уточненный план	Исполнено
01 02 00 00 04 0000 710	Получение кредитов от кредитных организаций бюджетами городских округов в валюте Российской Федерации	645 025,9	645 000,0
01 02 00 00 04 0000 810	Погашение бюджетами городских округов кредитов от кредитных организаций в валюте Российской Федерации	-450 000,0	-450 000,0
01 03 01 00 04 0001 710	Получение кредитов от других бюджетов бюджетной системы Российской Федерации бюджетами городских округов в валюте Российской Федерации (бюджетные кредиты на пополнение остатков средств на счетах местных бюджетов)	330 458,2	0,0
01 03 01 00 04 0001 810	Погашение бюджетами городских округов кредитов от других бюджетов бюджетной системы Российской Федерации (бюджетные кредиты на пополнение остатков средств на счетах местных бюджетов)	-330 458,2	0,0
01 03 01 00 04 0002 710	Получение кредитов от других бюджетов бюджетной системы Российской Федерации бюджетами городских округов в валюте Российской Федерации (бюджетные кредиты для частичного покрытия дефицитов бюджетов городских округов)	1 978 845,2	1 421 710,6
01 05 00 00 00 0000 000	Изменение остатков средств на счетах по учету средств бюджетов	160 300,1	116 066,0
	Итого источники внутреннего финансирования дефицита бюджета Калуги	2 334 171,2	1 732 776,6



Российская Федерация
Городская Дума города Калуги
РЕШЕНИЕ

от 25.05.2016 № 65
О внесении изменений и дополнений в постановление Городской Думы городского округа «Город Калуга» от 16.07.2008 № 113 «Об утверждении размера платы за жилые помещения многоквартирных домов муниципального образования «Город Калуга»

В соответствии со статьями 156, 158 Жилищного кодекса Российской Федерации, Федеральным законом от 29.06.2015 № 176-ФЗ «О внесении изменений в Жилищный кодекс Российской Федерации и отдельные законодательные акты Российской Федерации», на основании статьи 24 Устава муниципального образования «Город Калуга» Городская Дума города Калуги РЕШИЛА:

1. Внести следующие изменения и дополнения в постановление Городской Думы городского округа «Город Калуга» от 16.07.2008 № 113 «Об утверждении размера платы за жилые помещения многоквартирных домов муниципального образования «Город Калуга» (далее - постановление):

1.1. В названии постановления слова «жилые помещения» заменить словами «содержание жилого помещения».

1.2. В подпунктах 1.1, 1.2, 1.3, 1.4 пункта 1, в подпунктах 2.1, 2.2 пункта 2, в пунктах 5, 8, 9, 10 постановления, в названии приложения 1.1, в пунктах 1 и 2 примечания в приложении 1.1 к постановлению, в названии приложений 3 и 4 к постановлению исключить слова «и ремонт».

1.3. В пунктах 9, 11 постановления, в названии приложения 3 к постановлению, в пунктах 1, 2, 4 примечания в приложении 3 к постановлению, в названии приложения 6 к постановлению исключить слова «и текущий ремонт».

1.4. Название приложения 5 к постановлению изложить в новой редакции:

«Перечень категорий граждан (наниматели жилых помещений по договорам социального найма и договорам найма муниципальных и государственных жилых помещений в многоквартирных домах, в которых собственники помещений не приняли решения о выборе способа управления многоквартирным домом (в многоквартирных домах, в которых цены за содержание жилого помещения установлены по результатам открытого конкурса по отбору управляющей организации), собственники помещений в многоквартирном доме, которые не приняли решение о выборе способа управления многоквартирным домом (в многоквартирных домах, в которых цены за содержание жилого помещения установлены по результатам открытого конкурса по отбору управляющей организации), собственники помещений в многоквартирном доме, которые приняли решение о выборе способа управления многоквартирным домом, но не приняли решение по установлению платы за содержание жилого помещения), которым предоставляются меры социальной поддержки по оплате за содержание жилого помещения».

1.5. В пунктах 1 и 2 таблицы в приложении 5 к постановлению, в пунктах 1 и 2 таблицы в приложении 6 к постановлению слова «и текущему ремонту общего имущества многоквартирного дома» заменить словами «жилого помещения».

1.6. Дополнить постановление пунктом 3 в следующей редакции:

«3. В составе платы за содержание жилого помещения, установленной в соответствии с пунктами 1 и 2 настоящего постановления, не учтены расходы на коммунальные ресурсы, необходимые для оплаты холодной воды, горячей воды, электрической энергии, тепловой энергии, потребляемых при содержании общего имущества в многоквартирном доме, отведения сточных вод в целях содержания общего имущества в многоквартирном доме (далее – ОДН). При первоначальном включении в плату за содержание жилого помещения расходов на оплату коммунальных услуг на ОДН размер таких расходов не может превышать норматив потребления коммунальных услуг на ОДН, установленный субъектом Российской Федерации по состоянию на 01.11.2016.

Для первоначального включения вышеуказанных расходов в плату за содержание жилого помещения не требуется решение общего собрания собственников помещений в многоквартирном доме».

1.7. В пункте 5 постановления слова «жилых помещений муниципального жилищного фонда» заменить словами «муниципальных и государственных жилых помещений».

1.8. Примечание в приложении 3 к постановлению дополнить пунктом 6 в следующей редакции:
«6. В размере платы за содержание жилого помещения расходы на оплату за коммунальные ресурсы, потребляемые для обеспечения надлежащего содержания общего имущества в многоквартирном доме (далее – ОДН), не учтены. Размер платы за ОДН для включения в плату за содержание жилого помещения рассчитывается дополнительно в соответствии с действующим законодательством Российской Федерации».

2. Настоящее решение вступает в силу после его официального опубликования (обнародования), за исключением подпунктов 1.6 и 1.8 пункта 1 настоящего решения, которые вступают в силу с 01.01.2017.

3. Контроль за исполнением настоящего решения возложить на комитет Городской Думы города Калуги по территориальному развитию города и городскому хозяйству (Борсук В.В.).

Глава городского самоуправления города Калуги **А.Г. ИВАНОВ.**



Российская Федерация
Городская Дума города Калуги
РЕШЕНИЕ

от 25.05.2016 № 66
О внесении изменений и дополнений в постановление Городской Думы г. Калуги от 28.12.2004 № 374 «Об оплате труда работников муниципальных учреждений г. Калуги»

В соответствии с Федеральным законом от 06.10.2003 № 131-ФЗ «Об общих принципах организации местного самоуправления в Российской Федерации», Уставом муниципального образования «Город Калуга» Городская Дума города Калуги РЕШИЛА:

1. Внести в постановление Городской Думы г. Калуги от 28.12.2004 № 374 «Об оплате труда работников муниципальных учреждений г. Калуги» (далее - постановление) следующие изменения и дополнения:

1.1. В приложении к постановлению в названии таблицы слова «муниципального бюджетного учреждения «Служба информационного обеспечения» заменить словами «муниципального казенного учреждения «Служба информационного обеспечения».

1.2. В приложении к постановлению в названии таблицы слова «муниципального казенного учреждения «Автослужба» исключить, слова «муниципального казенного учреждения «Служба хозяйственного обеспечения» заменить словами «муниципального казенного учреждения «Служба хозяйственного и транспортного обеспечения».

1.3. В приложении к постановлению пункт 3 таблицы «Размеры окладов работников муниципального казенного учреждения «Автослужба», муниципального казенного учреждения «Служба информационного

обеспечения», муниципального казенного учреждения «Служба хозяйственного обеспечения», муниципального казенного учреждения «Муниципальный архив г. Калуги», муниципального бюджетного учреждения «Редакция газеты «Калужская неделя» изложить в новой редакции:

«3 Начальник отдела; заместитель главного бухгалтера; главный специалист по защите информации; инженер-программист 2 категории; инженер-электроник 2 категории; инженер 2 категории»	10525
--	-------

2. Настоящее решение вступает в силу после его официального опубликования (обнародования), за исключением подпункта 1.2 пункта 1 настоящего решения.

Подпункт 1.2 пункта 1 настоящего решения вступает в силу с момента реорганизации муниципального казенного учреждения «Служба хозяйственного обеспечения» путем присоединения к нему муниципального казенного учреждения «Автослужба».

3. Контроль за исполнением настоящего решения возложить на комитет Городской Думы города Калуги по бюджетно-финансовой, налоговой и экономической политике (Сотсков К.В.).

Глава городского самоуправления города Калуги **А.Г. ИВАНОВ.**



Российская Федерация
Городская Дума города Калуги
РЕШЕНИЕ

от 25.05.2016 № 70
О внесении изменений в решение Городской Думы города Калуги от 24.12.2015 № 234 «О бюджете муниципального образования «Город Калуга» на 2016 год»

В соответствии со статьей 24 Устава муниципального образования «Город Калуга» Городская Дума города Калуги РЕШИЛА:

1. Внести следующие изменения в решение Городской Думы города Калуги от 24.12.2015 № 234 «О бюджете муниципального образования «Город Калуга» на 2016 год» (в редакции решений Городской Думы города Калуги от 27.01.2016 № 2, от 11.03.2016 № 27, от 30.03.2016 № 29 и от 27.04.2016 № 44) (далее – решение):

1.1. Дефицит 1 пункта 1 решения изложить в новой редакции:
«- общий объем доходов бюджета Калуги в сумме 9 846 905,6 тыс. рублей, в том числе объем безвозмездных поступлений в сумме 5 675 463,2 тыс. рублей;».

1.2. Дефицит 2 пункта 1 решения изложить в новой редакции:
«- общий объем расходов бюджета Калуги в сумме 9 767 707,9 тыс. рублей;».

1.3. Дефицит 6 пункта 1 решения изложить в новой редакции:
«- предельный объем муниципального долга Калуги в сумме 5 593 153,0 тыс. рублей;».

1.4. Внести изменения в приложение № 3 к решению в соответствии с приложением № 1 к настоящему решению.

1.5. Внести изменения в приложение № 4 к решению в соответствии с приложением № 2 к настоящему решению.

2. Настоящее решение вступает в силу после его официального опубликования (обнародования).

3. Контроль за исполнением настоящего решения возложить на Главу городского самоуправления города Калуги А.Г. Иванова и комитеты Городской Думы города Калуги.

Глава городского самоуправления города Калуги **А.Г. ИВАНОВ.**

Приложение № 1к решению Городской Думы города Калуги от 25.05.2016 № 70

ВЕДОМСТВЕННАЯ СТРУКТУРА РАСХОДОВ БЮДЖЕТА КАЛУГИ НА 2016 ГОД (рублей)

Наименование	ГРБС	Раздел, подраздел	Целевая статья расходов	Вид расходов	Изменения (+/-)
Городская Управа города Калуги	422				0,00
Общегосударственные вопросы	422	0100			0,00
Функционирование Правительства Российской Федерации, высших исполнительных органов государственной власти субъектов Российской Федерации, местных администраций	422	0104			50 000,00
Непрограммные направления деятельности органов исполнительной власти	422	0104	73 0 00 00000		50 000,00
Руководство и управление в сфере установленных функций органов местного самоуправления	422	0104	73 1 00 00000		50 000,00
Центральный аппарат	422	0104	73 1 00 00400		50 000,00
Расходы на выплаты персоналу в целях обеспечения выполнения функций государственными (муниципальными) органами, казенными учреждениями, органами управления государственными внебюджетными фондами	422	0104	73 1 00 00400	100	50 000,00
Расходы на выплаты персоналу государственных (муниципальных) органов	422	0104	73 1 00 00400	120	50 000,00
Другие общегосударственные вопросы	422	0113			-50 000,00
Непрограммные направления деятельности органов исполнительной власти	422	0113			-50 000,00
Прочие непрограммные расходы	422	0113	73 9 00 00000		-50 000,00
Выполнение других обязательств муниципального образования	422	0113	73 9 00 00920		-50 000,00
Иные бюджетные ассигнования	422	0113	73 9 00 00920	800	-50 000,00
Уплата налогов, сборов и иных платежей	422	0113	73 9 00 00920	850	-50 000,00
управление по работе с населением на территориях	430				-729 056,00
Общегосударственные вопросы	430	0100			-729 056,00
Другие общегосударственные вопросы	430	0113			-729 056,00
Муниципальная программа муниципального образования «Город Калуга» "Гражданская инициатива"	430	0113	54 0 00 00000		-729 056,00
Подпрограмма "Общественное участие"	430	0113	54 1 00 00000		-722 483,00
Основное мероприятие "Поддержка и развитие территориального общественного самоуправления"	430	0113	54 1 01 00000		-722 483,00
Финансовое обеспечение мероприятий с участием территориального общественного самоуправления и населения	430	0113	54 1 01 42880		-722 483,00
Закупка товаров, работ и услуг для государственных (муниципальных) нужд	430	0113	54 1 01 42880	200	-722 483,00
Иные закупки товаров, работ и услуг для обеспечения государственных (муниципальных) нужд	430	0113	54 1 01 42880	240	-722 483,00
Подпрограмма "Патриотическое воспитание граждан муниципального образования «Город Калуга»"	430	0113	54 2 00 00000		-6 573,00
Основное мероприятие "Проведение мероприятий по патриотическому воспитанию граждан"	430	0113	54 2 01 00000		-6 573,00
Финансовое обеспечение мероприятий по патриотическому воспитанию граждан	430	0113	54 2 01 42890		-6 573,00
Закупка товаров, работ и услуг для государственных (муниципальных) нужд	430	0113	54 2 01 42890	200	43 427,00
Иные закупки товаров, работ и услуг для обеспечения государственных (муниципальных) нужд	430	0113	54 2 01 42890	240	43 427,00
Социальное обеспечение и иные выплаты населению	430	0113	54 2 01 42890	300	-50 000,00
Иные выплаты населению	430	0113	54 2 01 42890	360	-50 000,00
управление делами Городского Головы города Калуги	433				1 500 000,00
Общегосударственные вопросы	433	0100			1 500 000,00
Другие общегосударственные вопросы	433	0113			1 500 000,00
Непрограммные направления деятельности органов исполнительной власти	433	0113	73 0 00 00000		1 500 000,00
Обеспечение деятельности муниципальных учреждений	433	0113	73 2 00 00000		1 500 000,00
Расходы на обеспечение деятельности (оказание услуг, выполнение работ) муниципальных учреждений	433	0113	73 2 00 00590		1 500 000,00
Закупка товаров, работ и услуг для государственных (муниципальных) нужд	433	0113	73 2 00 00590	200	1 500 000,00
Иные закупки товаров, работ и услуг для обеспечения государственных (муниципальных) нужд	433	0113	73 2 00 00590	240	1 500 000,00
управление образования города Калуги	538				0,00
Образование	538	0700			0,00
Другие вопросы в области образования	538	0709			0,00
Муниципальная программа муниципального образования «Город Калуга» "Развитие образования в муниципальном образовании «Город Калуга»"	538	0709	02 0 00 00000		0,00
Основное мероприятие "Обеспечение реализации муниципальной программы и иные мероприятия"	538	0709	02 0 01 00000		0,00
Центральный аппарат	538	0709	02 0 01 00400		0,00

Закупка товаров, работ и услуг для государственных (муниципальных) нужд	538	0709	02 0 01 00400	200	-800,00
Иные закупки товаров, работ и услуг для обеспечения государственных (муниципальных) нужд	538	0709	02 0 01 00400	240	-800,00
Иные бюджетные ассигнования	538	0709	02 0 01 00400	800	800,00
Уплата налогов, сборов и иных платежей	538	0709	02 0 01 00400	850	800,00
Управление городского хозяйства города Калуги	539				204 067 000,00
Национальная экономика	539	0400			85 462 000,00
Дорожное хозяйство (дорожные фонды)	539	0409			85 462 000,00
Муниципальная программа муниципального образования "Город Калуга" "Развитие транспортной системы и безопасность дорожного движения"	539	0409	24 0 00 00000		85 462 000,00
Подпрограмма "Благоустройство дворовых территорий и междворовых проездов на территории муниципального образования "Город Калуга"	539	0409	24 3 00 00000		85 462 000,00
Основное мероприятие "Выполнение комплекса работ по ремонту дворовых территорий многоквартирных домов и междворовых проездов"	539	0409	24 3 01 00000		85 462 000,00
Ремонт дворовых территорий многоквартирных домов и междворовых проездов	539	0409	24 3 01 43040		85 462 000,00
Закупка товаров, работ и услуг для государственных (муниципальных) нужд	539	0409	24 3 01 43040	200	85 462 000,00
Иные закупки товаров, работ и услуг для обеспечения государственных (муниципальных) нужд	539	0409	24 3 01 43040	240	85 462 000,00
Жилищно-коммунальное хозяйство	539	0500			118 605 000,00
Благоустройство	539	0503			118 605 000,00
Муниципальная программа муниципального образования "Город Калуга" "Городская среда"	539	0503	48 0 00 00000		118 605 000,00
Подпрограмма "Благоустроенный город"	539	0503	48 1 00 00000		118 605 000,00
Основное мероприятие "Благоустройство и развитие городских территорий"	539	0503	48 1 01 00000		118 605 000,00
Мероприятия по озеленению	539	0503	48 1 01 43060		79 167 000,00
Предоставление субсидий бюджетным, автономным учреждениям и иным некоммерческим организациям	539	0503	48 1 01 43060	600	79 167 000,00
Субсидии автономным учреждениям	539	0503	48 1 01 43060	620	79 167 000,00
Мероприятия по содержанию и ремонту мест захоронения	539	0503	48 1 01 43070		678 117,00
Предоставление субсидий бюджетным, автономным учреждениям и иным некоммерческим организациям	539	0503	48 1 01 43070	600	678 117,00
Субсидии автономным учреждениям	539	0503	48 1 01 43070	620	678 117,00
Мероприятия по созданию, содержанию и ремонту объектов благоустройства	539	0503	48 1 01 43080	200	-678 117,00
Закупка товаров, работ и услуг для государственных (муниципальных) нужд	539	0503	48 1 01 43080	240	-678 117,00
Иные закупки товаров, работ и услуг для обеспечения государственных (муниципальных) нужд	539	0503	48 1 01 43080	600	39 438 000,00
Предоставление субсидий бюджетным, автономным учреждениям и иным некоммерческим организациям	539	0503	48 1 01 43080	620	39 438 000,00
Субсидии автономным учреждениям	539	0503	48 1 01 43080	620	39 438 000,00
Управление физической культуры, спорта и молодежной политики города Калуги	801				0,00
Образование	801	0700			0,00
Общее образование	801	0702			0,00
Муниципальная программа муниципального образования "Город Калуга" "Развитие физической культуры и спорта в муниципальном образовании "Город Калуга"	801	0702	13 0 00 00000		0,00
Подпрограмма "Развитие физической культуры и спорта, включая мероприятия по совершенствованию предоставления услуг для населения в муниципальных учреждениях спортивной направленности"	801	0702	13 1 00 00000		-100 000,00
Основное мероприятие "Обеспечение развития физической культуры и спорта, включая мероприятия по совершенствованию предоставления услуг для населения в муниципальных учреждениях спортивной направленности"	801	0702	13 1 01 00000		-100 000,00
Улучшение материально-технической базы учреждений спортивной направленности	801	0702	13 1 01 42490		-100 000,00
Предоставление субсидий бюджетным, автономным учреждениям и иным некоммерческим организациям	801	0702	13 1 01 42490	600	-100 000,00
Субсидии бюджетным учреждениям	801	0702	13 1 01 42490	610	-100 000,00
Подпрограмма "Развитие материально-технической базы для занятий с населением массовым спортом на территории города Калуги"	801	0702	13 2 00 00000		100 000,00
Основное мероприятие "Обеспечение развития материально-технической базы для занятий с населением массовым спортом на территории города Калуги"	801	0702	13 2 01 00000		100 000,00
Осуществление мероприятий по капитальному и текущему ремонту помещений, спортивных сооружений подведомственных учреждений	801	0702	13 2 01 42530		100 000,00
Предоставление субсидий бюджетным, автономным учреждениям и иным некоммерческим организациям	801	0702	13 2 01 42530	600	100 000,00
Субсидии бюджетным учреждениям	801	0702	13 2 01 42530	610	100 000,00
Физическая культура и спорт	801	1100			0,00
Физическая культура	801	1101			0,00
Муниципальная программа муниципального образования "Город Калуга" "Развитие физической культуры и спорта в муниципальном образовании "Город Калуга"	801	1101	13 0 00 00000		0,00
Подпрограмма "Развитие физической культуры и спорта, включая мероприятия по совершенствованию предоставления услуг для населения в муниципальных учреждениях спортивной направленности"	801	1101	13 1 00 00000		0,00
Основное мероприятие "Обеспечение развития физической культуры и спорта, включая мероприятия по совершенствованию предоставления услуг для населения в муниципальных учреждениях спортивной направленности"	801	1101	13 1 01 00000		0,00
Улучшение материально-технической базы учреждений спортивной направленности	801	1101	13 1 01 42490		-1 678 250,00
Предоставление субсидий бюджетным, автономным учреждениям и иным некоммерческим организациям	801	1101	13 1 01 42490	600	-1 678 250,00
Субсидии автономным учреждениям	801	1101	13 1 01 42490	620	-1 678 250,00
Обеспечение деятельности (оказание услуг, выполнение работ) муниципальных учреждений в сфере физической культуры и спорта	801	1101	13 1 01 00590		1 678 250,00
Предоставление субсидий бюджетным, автономным учреждениям и иным некоммерческим организациям	801	1101	13 1 01 00590	600	1 678 250,00
Субсидии автономным учреждениям	801	1101	13 1 01 00590	620	1 678 250,00
Управление строительства и земельных отношений города Калуги	802				-770 944,00
Общегосударственные вопросы	802	0100			-770 944,00
Другие общегосударственные вопросы	802	0113			-770 944,00
Непрограммные направления деятельности органов исполнительной власти	802	0113	73 0 00 00000		-770 944,00
Обеспечение деятельности муниципальных учреждений	802	0113	73 2 00 00000		200 000,00
Расходы на обеспечение деятельности (оказание услуг, выполнение работ) муниципальных учреждений	802	0113	73 2 00 00590		200 000,00
Иные бюджетные ассигнования	802	0113	73 2 00 00590	800	200 000,00
Уплата налогов, сборов и иных платежей	802	0113	73 2 00 00590	850	200 000,00
Прочие непрограммные расходы	802	0113	73 9 00 00000		-970 944,00
Выполнение других обязательств муниципального образования	802	0113	73 9 00 00920		-970 944,00
Закупка товаров, работ и услуг для государственных (муниципальных) нужд	802	0113	73 9 00 00920	200	-970 944,00
Иные закупки товаров, работ и услуг для обеспечения государственных (муниципальных) нужд	802	0113	73 9 00 00920	240	-970 944,00
Управление жилищно-коммунального хозяйства города Калуги	805				100 000,00
Жилищно-коммунальное хозяйство	805	0500			100 000,00
Жилищное хозяйство	805	0501			100 000,00
Муниципальная программа муниципального образования "Город Калуга" "Обеспечение доступным и комфортным жильем и коммунальными услугами населения муниципального образования "Город Калуга"	805	0501	05 0 00 00000		100 000,00
Подпрограмма "Капитальный ремонт многоквартирных жилых домов муниципального образования "Город Калуга"	805	0501	05 1 00 00000		100 000,00
Основное мероприятие "Исполнение обязательств по капитальному ремонту общего имущества многоквартирных жилых домов, возникших в соответствии со ст. 16 Закона РФ от 04.07.1991 № 1541-1 "О приватизации жилищного фонда в Российской Федерации"	805	0501	05 1 01 00000		100 000,00
Капитальный ремонт общего имущества многоквартирных домов	805	0501	05 1 01 43170		100 000,00
Иные бюджетные ассигнования	805	0501	05 1 01 43170	800	100 000,00

Субсидии юридическим лицам (кроме некоммерческих организаций), индивидуальным предпринимателям, физическим лицам	805	0501	05 1 01 43170	810	100 000,00
Итого					204 167 000,00

**Приложение № 2к решению Городской Думы города Калуги от 25.05.2016 № 70
«Распределение бюджетных ассигнований бюджета Калуги по целевым статьям (муниципальным программам и непрограммным направлениям деятельности), группам и подгруппам видов расходов классификации расходов бюджетов на 2016 год» (рублей)**

Уплата налогов, сборов и иных платежей	02 0 01 00400	850	800,00
Муниципальная программа муниципального образования "Город Калуга" "Обеспечение доступным и комфортным жильем и коммунальными услугами населения муниципального образования "Город Калуга"	05 0 00 00000		100 000,00
Подпрограмма "Капитальный ремонт многоквартирных жилых домов муниципального образования "Город Калуга"	05 1 00 00000		100 000,00
Основное мероприятие "Исполнение обязательств по капитальному ремонту общего имущества многоквартирных жилых домов, возникших в соответствии со ст. 16 Закона РФ от 04.07.1991 № 1541-1 "О приватизации жилищного фонда в Российской Федерации"	05 1 01 00000		100 000,00
Капитальный ремонт общего имущества многоквартирных домов	05 1 01 43170	800	100 000,00
Иные бюджетные ассигнования	05 1 01 43170	810	100 000,00
Субсидии юридическим лицам (кроме некоммерческих организаций), индивидуальным предпринимателям, физическим лицам	05 1 01 43170	810	100 000,00
Муниципальная программа муниципального образования "Город Калуга" "Развитие физической культуры и спорта в муниципальном образовании "Город Калуга"	13 0 00 00000		0,00
Подпрограмма "Развитие физической культуры и спорта, включая мероприятия по совершенствованию предоставления услуг для населения в муниципальных учреждениях спортивной направленности"	13 1 00 00000		-100 000,00
Основное мероприятие "Обеспечение развития физической культуры и спорта, включая мероприятия по совершенствованию предоставления услуг для населения в муниципальных учреждениях спортивной направленности"	13 1 01 00000		-100 000,00
Улучшение материально-технической базы учреждений спортивной направленности	13 1 01 42490		-1 778 250,00
Предоставление субсидий бюджетным, автономным учреждениям и иным некоммерческим организациям	13 1 01 42490	600	-1 778 250,00
Субсидии бюджетным учреждениям	13 1 01 42490	610	-100 000,00
Субсидии автономным учреждениям	13 1 01 42490	620	-1 678 250,00
Обеспечение деятельности (оказание услуг, выполнение работ) муниципальных учреждений в сфере физической культуры и спорта	13 1 01 00590		1 678 250,00
Предоставление субсидий бюджетным, автономным учреждениям и иным некоммерческим организациям	13 1 01 00590	600	1 678 250,00
Субсидии автономным учреждениям	13 1 01 00590	620	1 678 250,00
Подпрограмма "Развитие материально-технической базы для занятий с населением массовым спортом на территории города Калуги"	13 2 00 00000		100 000,00
Основное мероприятие "Обеспечение развития материально-технической базы для занятий с населением массовым спортом на территории города Калуги"	13 2 01 00000		100 000,00
Осуществление мероприятий по капитальному и текущему ремонту помещений, спортивных сооружений подведомственных учреждений	13 2 01 42530		100 000,00
Предоставление субсидий бюджетным, автономным учреждениям и иным некоммерческим организациям	13 2 01 42530	600	100 000,00
Субсидии бюджетным учреждениям	13 2 01 42530	610	100 000,00
Муниципальная программа муниципального образования "Город Калуга" "Развитие транспортной системы и безопасность дорожного движения"	24 0 00 00000		85 462 000,00
Подпрограмма "Благоустройство дворовых территорий и междворовых проездов на территории муниципального образования "Город Калуга"	24 3 00 00000		85 462 000,00
Основное мероприятие "Выполнение комплекса работ по ремонту дворовых территорий многоквартирных домов и междворовых проездов"	24 3 01 00000		85 462 000,00
Ремонт дворовых территорий многоквартирных домов и междворовых проездов	24 3 01 43040		85 462 000,00
Закупка товаров, работ и услуг для государственных (муниципальных) нужд	24 3 01 43040	200	85 462 000,00
Иные закупки товаров, работ и услуг для обеспечения государственных (муниципальных) нужд	24 3 01 43040	240	85 462 000,00
Муниципальная программа муниципального образования "Город Калуга" "Городская среда"	48 0 00 00000		118 605 000,00
Подпрограмма "Благоустроенный город"	48 1 00 00000		118 605 000,00
Основное мероприятие "Благоустройство и развитие городских территорий"	48 1 01 00000		118 605 000,00
Мероприятия по озеленению	48 1 01 43060		79 167 000,00
Предоставление субсидий бюджетным, автономным учреждениям и иным некоммерческим организациям	48 1 01 43060	600	79 167 000,00
Субсидии автономным учреждениям	48 1 01 43060	620	79 167 000,00
Мероприятия по содержанию и ремонту мест захоронения	48 1 01 43070		678 117,00
Предоставление субсидий бюджетным, автономным учреждениям и иным некоммерческим организациям	48 1 01 43070	600	678 117,00
Субсидии автономным учреждениям	48 1 01 43070	620	678 117,00
Мероприятия по созданию, содержанию и ремонту объектов благоустройства	48 1 01 43080		38 759 883,00
Закупка товаров, работ и услуг для государственных (муниципальных) нужд	48 1 01 43080	200	-678 117,00
Иные закупки товаров, работ и услуг для обеспечения государственных (муниципальных) нужд	48 1 01 43080	240	-678 117,00
Предоставление субсидий бюджетным, автономным учреждениям и иным некоммерческим организациям	48 1 01 43080	600	39 438 000,00
Субсидии автономным учреждениям	48 1 01 43080	620	39 438 000,00
Муниципальная программа муниципального образования "Город Калуга" "Гражданская инициатива"	54 0 00 00000		-729 056,00
Подпрограмма "Общественное участие"	54 1 00 00000		-722 483,00
Основное мероприятие "Поддержка и развитие территориального общественного самоуправления"	54 1 01 00000		-722 483,00
Финансовое обеспечение мероприятий с участием территориального общественного самоуправления и населения	54 1 01 42880		-722 483,00
Закупка товаров, работ и услуг для государственных (муниципальных) нужд	54 1 01 42880	200	-722 483,00
Иные закупки товаров, работ и услуг для обеспечения государственных (муниципальных) нужд	54 1 01 42880	240	-722 483,00
Подпрограмма "Патриотическое воспитание граждан муниципального образования "Город Калуга"	54 2 00 00000		-6 573,00
Основное мероприятие "Проведение мероприятий по патриотическому воспитанию граждан"	54 2 01 00000		-6 573,00
Финансовое обеспечение мероприятий по патриотическому воспитанию граждан	54 2 01 42890		-6 573,00
Закупка товаров, работ и услуг для государственных (муниципальных) нужд	54 2 01 42890	200	43 427,00
Иные закупки товаров, работ и услуг для обеспечения государственных (муниципальных) нужд	54 2 01 42890	240	43 427,00
Социальное обеспечение и иные выплаты населению	54 2 01 42890	300	-50 000,00
Иные выплаты населению	54 2 01 42890	360	-50 000,00
Непрограммные направления деятельности органов исполнительной власти	73 0 00 00000		729 056,00
Руководство и управление в сфере установленных функций органов местного самоуправления	73 1 00 00000		50 000,00
Центральный аппарат	73 1 00 00400		50 000,00
Расходы на выплаты персоналу в целях обеспечения выполнения функций государственными (муниципальными) органами, казенными учреждениями, органами управления государственными внебюджетными фондами	73 1 00 00400	100	50 000,00
Расходы на выплаты персоналу государственных (муниципальных) органов	73 1 00 00400	120	50 000,00
Обеспечение деятельности муниципальных учреждений	73 2 00 00000		1 700 000,00
Расходы на обеспечение деятельности (оказание услуг, выполнение работ) муниципальных учреждений	73 2 00 00590		1 700 000,00
Закупка товаров, работ и услуг для государственных (муниципальных) нужд	73 2 00 00590	200	1 500 000,00
Иные закупки товаров, работ и услуг для обеспечения государственных (муниципальных) нужд	73 2 00 00590	240	1 500 000,00
Иные бюджетные ассигнования	73 2 00 00590	800	200 000,00
Уплата налогов, сборов и иных платежей	73 2 00 00590	850	200 000,00

Прочие непрограммные расходы	73 9 00 00000		-1 020 944,00
Выполнение других обязательств муниципального образования	73 9 00 00920		-1 020 944,00
Закупка товаров, работ и услуг для государственных (муниципальных) нужд	73 9 00 00920	200	-970 944,00
Иные закупки товаров, работ и услуг для обеспечения государственных (муниципальных) нужд	73 9 00 00920	240	-970 944,00
Иные бюджетные ассигнования	73 9 00 00920	800	-50 000,00
Уплата налогов, сборов и иных платежей	73 9 00 00920	850	-50 000,00
Итого			204 167 000,00

Уведомление. Уважаемые владельцы транспортных средств!

В соответствии с Положением об эвакуации бесхозного, брошенного, разукомплектованного автотранспорта на территории муниципального образования «Город Калуга», утвержденным постановлением Городской Управы города Калуги от 09.12.2013 № 395-п, Управление по работе с населением на территориях предлагает Вам в течение 7 суток после даты опубликования данного уведомления своими силами переместить транспортное средство в предназначенное для хранения транспортных средств место или эвакуировать/утилизировать транспортное средство в случае прекращения его эксплуатации, расположенных по указанным адресам (см.таблица).

В случае непринятия Вами мер в срок, указанный в настоящем уведомлении, транспортное средство будет эвакуировано в июне-июле 2016 года.

Перечень бесхозного, брошенного, разукомплектованного автотранспорта выявленного на территории муниципального образования «Город Калуга» и находящегося без перемещения более 30 дней

№№ п/п	Адрес	Марка	Государственный номер
Ленинский округ			
	ул.Ф.Энгельса, д.66	Опель	АН 310 В 40
Московский округ			
	ул.Глаголева, д.5	ВАЗ 2106, серо-синего цвета	Н 998 УВ 40
Октябрьский округ			
	ул.В.Никитиной, д.21а	Рено Логан, серого цвета	Е 872 УА 40
	ул.Дорожная, д.17	Волга	отсутствует
	ул.Дорожная, д.31	Форд	М 804 НС 40
	ул.Калужская, д.33	ГАЗ 3110, зеленого цвета	А 192 ХК 40

08 июня 2016 будет проведен ОСМОТР ТРАНСПОРТНЫХ СРЕДСТВ

Комиссия при Городской Управе города Калуги, созданная для решения вопросов об эвакуации и осмотре транспортных средств, подлежащих эвакуации, извещает о том, что по указанным адресам будет проводиться осмотр транспортных средств, в ходе которого будут составлены акты о необходимости их эвакуации.

Уважаемые владельцы транспортных средств!

Комиссия при Городской Управе города Калуги созданная для решения вопросов об эвакуации и осмотре транспортных средств, подлежащих эвакуации, в соответствии с Положением об эвакуации бесхозного, брошенного, разукомплектованного автотранспорта на территории муниципального образования «Город Калуга», утвержденным постановлением Городской Управы города Калуги от 09.12.2013 № 395-п, извещает Вас (см.таблица), что по указанным адресам будет проводиться осмотр транспортных средств (далее – ТС) с составлением актов о необходимости их эвакуации.

Список автотранспорта с признаками бесхозного и брошенного, расположенного на территории муниципального образования «Город Калуга», по которому в комиссию поступили обращения для принятия решения об эвакуации

Адрес размещения ТС	Марка ТС	Гос. регистр. знак ТС	Дата и время осмотра ТС
ул.Ленина, д.35	Москвич синего цвета	К 087 НС 40	08.06.2016 с 11.00 до 13.00
ул.Тепличная, д.6А	Форд белого цвета	У 442 ХО 197	08.06.2016 с 11.00 до 13.00
ул.Дорожная, д.34	ВАЗ	М 703 УО 40	08.06.2016 с 11.00 до 13.00
ул.Хрустальная, д.50	Хонда черного цвета	Е 415 ОТ 199	08.06.2016 с 11.00 до 13.00
пер.Хрустальный, д.9	ВАЗ фиолетового цвета	А 324 УА 40	08.06.2016 с 11.00 до 13.00
ул.Нефтебаза, д.7	Ауди	Е 277 РК 40	08.06.2016 с 11.00 до 13.00
ул.Кубяка, д.18 (на парковке дворовой территории)	Рено серебристого цвета	К 421 ОТ 40	08.06.2016 с 11.00 до 13.00
ул.Кибальчича, д.11 (на парковке около 1-го подъезда)	Ауди-80 черного цвета	К 537 СО 40	08.06.2016 с 11.00 до 13.00
ул.Литейная, д.3	ВАЗ-2109 светло-серого цвета	М 952 МЕ 40	08.06.2016 с 11.00 до 13.00
ул.Сиреневый бульвар, район д.3	ГАЗ-31029	К 773 ОР 40	08.06.2016 с 11.00 до 13.00

Вам предлагается присутствовать на осмотре.



**РОССИЙСКАЯ ФЕДЕРАЦИЯ
КАЛУЖСКАЯ ОБЛАСТЬ
ГОРОДСКАЯ УПРАВА ГОРОДА КАЛУГИ
ПОСТАНОВЛЕНИЕ**

от 30.05.2016

№149-п

О признании утратившим силу постановления Городской Управы города Калуги от 31.07.2015 № 231-п «О создании конкурсной комиссии для рассмотрения, сопоставления и оценки конкурсных заявок и определения итогов открытого конкурса»

В соответствии с частью 3 статьи 182 Жилищного кодекса Российской Федерации, приказом министерства строительства и жилищно-коммунального хозяйства Калужской области от 16 марта 2015 г. № 70 «Об утверждении порядка привлечения региональным оператором, в том числе в случаях, предусмотренных частью 3 статьи 182 Жилищного кодекса Российской Федерации, органами местного самоуправления, муниципальными бюджетными учреждениями подрядных организаций для оказания услуг и (или) выполнения работ по капитальному ремонту общего имущества в многоквартирных домах», статьей 38 Устава муниципального образования «Город Калуга» ПОСТАНОВЛЯЮ:

1. Признать утратившим силу постановление Городской Управы города Калуги от 31.07.2015 № 231-п «О создании конкурсной комиссии для рассмотрения, сопоставления и оценки конкурсных заявок и определения итогов открытого конкурса».

2. Настоящее постановление вступает в силу с момента его официального опубликования.

3. Контроль за исполнением настоящего постановления возложить на управление жилищно-коммунального хозяйства города Калуги.

Городской Голова города Калуги **К.М.ГОРОБЦОВ**



**РОССИЙСКАЯ ФЕДЕРАЦИЯ
КАЛУЖСКАЯ ОБЛАСТЬ
ГОРОДСКАЯ УПРАВА ГОРОДА КАЛУГИ
ПОСТАНОВЛЕНИЕ**

от 27.05.2016

№148-п

О внесении изменений в постановление Городской Управы города Калуги от 29.06.2012 № 255-п «Об утверждении административного регламента предоставления муниципальной услуги по предоставлению земельных участков под объектами недвижимого имущества в муниципальном образовании «Город Калуга»

В соответствии с Федеральным законом от 27.07.2010 № 210-ФЗ «Об организации предоставления государственных и муниципальных услуг», Земельным кодексом Российской Федерации, статьями 36, 44 Устава муниципального образования «Город Калуга» ПОСТАНОВЛЯЮ:

1. Внести изменения в приложение к постановлению Городской Управы города Калуги от 29.06.2012 № 255-п «Об утверждении административного регламента предоставления муниципальной услуги по предоставлению земельных участков под объектами недвижимого имущества в муниципальном образовании «Город Калуга», изложив его в новой редакции согласно приложению к настоящему постановлению.

2. Настоящее постановление вступает в силу с момента его официального опубликования.

3. Контроль за исполнением настоящего постановления возложить на управление строительства и земельных отношений города Калуги.

Городской Голова города Калуги **К.М.ГОРОБЦОВ**.

Приложение к постановлению Городской Управы города Калуги от 27.05.2016 № 148-п

АДМИНИСТРАТИВНЫЙ РЕГЛАМЕНТ ПРЕДОСТАВЛЕНИЯ МУНИЦИПАЛЬНОЙ УСЛУГИ «ПРЕДОСТАВЛЕНИЕ ЗЕМЕЛЬНЫХ УЧАСТКОВ ПОД ОБЪЕКТАМИ НЕДВИЖИМОГО ИМУЩЕСТВА В МУНИЦИПАЛЬНОМ ОБРАЗОВАНИИ «ГОРОД КАЛУГА»

1. Общие положения

1.1. Административный регламент предоставления муниципальной услуги по предоставлению земельных участков под объектами недвижимого имущества в муниципальном образовании «Город Калуга» (далее - административный регламент) устанавливает порядок предоставления муниципальной услуги и стандарт предоставления муниципальной услуги.

1.2. Заявителями на предоставление муниципальной услуги по предоставлению земельных участков под объектами недвижимого имущества в муниципальном образовании «Город Калуга» (далее - муниципальная услуга) являются граждане, юридические лица, индивидуальные предприниматели, а также их уполномоченные представители, действующие на основании доверенности, оформленной в соответствии с требованиями законодательства РФ.

Заявители могут обратиться за предоставлением муниципальной услуги в уполномоченный орган Городской Управы города Калуги - управление строительства и земельных отношений города Калуги.

1.3. Порядок информирования о предоставлении муниципальной услуги.

1.3.1. Место нахождения уполномоченного органа Городской Управы города Калуги - управления строительства и земельных отношений города Калуги (далее - Управление): 248021, г.Калуга, ул.Московская, д.188. Официальный сайт Городской Управы города Калуги в сети Интернет: www.kaluga-gov.ru.

Адрес электронной почты Управления: usizo@kaluga-gov.ru.

Телефоны для справок: (4842)70-11-69, (4842)70-11-66.

Режим работы Управления: понедельник - четверг - с 8.00 до 17.15, пятница - с 8.00 до 16.00, перерыв на обед - с 13.00 до 14.00, выходные дни - суббота, воскресенье.

Прием документов осуществляется с понедельника по четверг с 8.00 до 17.00, перерыв на обед - с 13.00 до 14.00.

Консультации заявителей, их представителей по вопросам предоставления муниципальной услуги: вторник, четверг с 14.00 до 16.00.

Информацию по вопросам предоставления муниципальной услуги, а также о ходе ее предоставления можно получить в Управлении посредством:

- письменных обращений заявителей;
- устных обращений (в том числе с использованием телефонной связи);
- обращения в адрес электронной почты Управления (usizo@kaluga-gov.ru);
- официального сайта Городской Управы города Калуги (www.kaluga-gov.ru).

Ответ на запрос, поступивший в форме электронного документа, направляется по почтовому адресу, указанному в заявлении, либо по адресу электронной почты (по выбору заявителя) в течение 30 дней со дня его регистрации.

Продолжительность устного информирования каждого заявителя составляет не более 20 минут.

Информирование заявителя осуществляется на любой стадии предоставления муниципальной услуги. На информационных стендах Управления размещается следующая информация:

- место нахождения Управления;
- режим работы Управления;
- график приема заявителей;
- номера телефонов для справок, адрес официального сайта Городской Управы города Калуги, Управления;
- извлечения из законодательных и иных нормативных правовых актов, содержащих нормы, регулирующие деятельность по предоставлению муниципальной услуги;
- образцы заявлений о предоставлении муниципальной услуги;
- перечень документов, представляемых с заявлением о предоставлении земельного участка, и требования, предъявляемые к этим документам.

1.4. Информация о порядке предоставления муниципальной услуги размещена на официальном сайте Городской Управы города Калуги в сети Интернет (www.kaluga-gov.ru) в разделе «Оказание услуг», а также в федеральной государственной информационной системе «Единый портал государственных и муниципальных услуг (функций)» и (или) в региональной государственной информационной системе «Портал государственных и муниципальных услуг Калужской области».

2. Стандарт предоставления муниципальной услуги

2.1. Муниципальную услугу по предоставлению земельных участков под объектами недвижимого имущества в муниципальном образовании «Город Калуга» предоставляет Управление от имени Городской Управы города Калуги.

2.2. Управление не вправе требовать от заявителя:

- предоставления документов и информации или осуществления действий, представление или осуществление которых не предусмотрено нормативными правовыми актами, предусмотренными [пунктом 2.5](#) настоящего административного регламента;

- осуществления действий, в том числе согласований, необходимых для получения муниципальной услуги и связанных с обращением в иные органы и организации, за исключением получения услуг и получения документов и информации, предоставляемых в результате предоставления услуг, включенных в [перечень](#) услуг, которые являются необходимыми и обязательными для предоставления муниципальных услуг, оказываемых органами Городской Управы города Калуги;

2.3. Результатом предоставления муниципальной услуги являются:

- подготовка проекта договора аренды земельного участка и его подписание Управлением;
- подготовка проекта договора купли-продажи земельного участка и его подписание Управлением;
- подготовка проекта договора безвозмездного пользования земельным участком и его подписание Управлением;

- принятие постановления Городской Управы города Калуги о предоставлении земельного участка в собственность бесплатно, в постоянное (бессрочное) пользование;

- отказ в предоставлении муниципальной услуги, предусмотренный [пунктом 2.8](#) настоящего административного регламента.

2.4. Срок предоставления муниципальной услуги не должен превышать 30 календарных дней со дня поступления заявления о предоставлении муниципальной услуги и документов, необходимых для предоставления муниципальной услуги, указанных в [пункте 2.6](#) настоящего административного регламента.

Срок возврата заявления о предоставлении муниципальной услуги не должен превышать 10 дней со дня поступления заявления о предоставлении муниципальной услуги и документов, необходимых для предоставления муниципальной услуги, указанных в [пункте 2.6](#) настоящего административного регламента.

2.5. Предоставление муниципальной услуги осуществляется в соответствии со следующими нормативными правовыми актами:

- Конституция Российской Федерации;
- Земельный кодекс Российской Федерации;
- Гражданский кодекс Российской Федерации;
- Федеральный закон от 06.10.2003 № 131-ФЗ «Об общих принципах организации местного самоуправления в Российской Федерации»;
- Федеральный закон от 24.07.2007 № 221-ФЗ «О государственном кадастре недвижимости»;
- Федеральный закон от 27.07.2010 № 210-ФЗ «Об организации предоставления государственных и муниципальных услуг»;
- Федеральный закон от 25.10.2001 № 137-ФЗ «О введении в действие Земельного кодекса Российской Федерации»;
- Федеральный закон от 27.07.2006 № 152-ФЗ «О персональных данных»;
- приказ Министерства экономического развития Российской Федерации от 12.01.2015 № 1 «Об утверждении перечня документов, подтверждающих право заявителя на приобретение земельного участка без проведения торгов»;
- Закон Калужской области от 22.12.2004 № 3-ОЗ «О случаях бесплатного предоставления земельных участков»;

- постановление Правительства Калужской области от 10.06.2015 № 308 «О Порядке определения цены земельного участка при заключении договора купли-продажи земельного участка, находящегося в государственной собственности Калужской области, и земельных участков, государственная собственность на которые не разграничена, без проведения торгов»;

- решение Городской Думы города Калуги от 14.08.2015 № 152 «О Порядке определения цены земельного участка при заключении договора купли-продажи земельного участка, находящегося в собственности муниципального образования «Город Калуга», при продаже его собственникам зданий, сооружений без проведения торгов»;

- решение Городской Думы города Калуги от 14.12.2011 № 247 «Об утверждении Правил землепользования и застройки городского округа «Город Калуга»;

- Устав муниципального образования «Город Калуга».

2.6. Перечень документов, необходимых для предоставления муниципальной услуги.

2.6.1. Заявление на предоставление муниципальной услуги подается в Управление посредством личного обращения заявителя или его представителя, уполномоченного на основании доверенности, оформленной в соответствии с законодательством Российской Федерации, или почтовым отправлением, оформленное по форме 1 или 2, приведенной в приложении 1 к настоящему административному регламенту.

2.6.2. В целях предоставления земельного участка в собственность за плату к заявлению прилагаются

срок действия решения о резервировании земельного участка, за исключением случая предоставления земельного участка для целей резервирования;

8) указанный в заявлении о предоставлении земельного участка земельный участок расположен в границах территории, в отношении которой с другим лицом заключен договор о развитии застроенной территории, за исключением случаев, если с заявлением о предоставлении земельного участка обратился собственник здания, сооружения, помещений в них, объекта незавершенного строительства, расположенных на таком земельном участке, или правообладатель такого земельного участка;

9) разрешенное использование земельного участка не соответствует целям использования такого земельного участка, указанным в заявлении о предоставлении земельного участка, за исключением случаев размещения линейного объекта в соответствии с утвержденным проектом планировки территории;

10) указанный в заявлении о предоставлении земельного участка земельный участок предназначен для размещения здания, сооружения в соответствии с государственной программой Российской Федерации, государственной программой субъекта Российской Федерации и с заявлением о предоставлении земельного участка обратилось лицо, не уполномоченное на строительство этих здания, сооружения;

11) предоставление земельного участка на заявленном виде прав не допускается;

12) в отношении земельного участка, указанного в заявлении о его предоставлении, не установлен вид разрешенного использования;

13) указанный в заявлении о предоставлении земельного участка земельный участок не отнесен к определенной категории земель;

14) в отношении земельного участка, указанного в заявлении о его предоставлении, принято решение о предварительном согласовании его предоставления, срок действия которого не истек, и с заявлением о предоставлении земельного участка обратилось иное не указанное в этом решении лицо;

15) границы земельного участка, указанного в заявлении о его предоставлении, подлежат уточнению в соответствии с Федеральным [законом](#) «О государственном кадастре недвижимости»;

16) площадь земельного участка, указанного в заявлении о его предоставлении, превышает его площадь, указанную в схеме расположения земельного участка, проекте межевания территории или в проектной документации о местоположении, границах, площади, в соответствии с которыми такой земельный участок образован, более чем на десять процентов;

17) наличие вступивших в законную силу судебных актов, препятствующих предоставлению муниципальной услуги;

18) отсутствие у Управления полномочий на распоряжение земельным участком.

При наличии одного из оснований для отказа в предоставлении земельного участка в срок не более тридцати дней со дня поступления заявления о предоставлении муниципальной услуги Управление направляет заявителю мотивированный ответ с указанием причины отказа.

2.9. Муниципальная услуга предоставляется заявителю бесплатно.

2.10. Максимальный срок ожидания в очереди при подаче заявления о предоставлении муниципальной услуги и при получении результата предоставления муниципальной услуги, а также личного приема не должен превышать 15 минут.

2.11. Срок регистрации заявления о предоставлении муниципальной услуги составляет один рабочий день.

2.12. Требования к местам предоставления муниципальной услуги.

Здание, в котором расположено Управление, оборудовано отдельным входом для свободного доступа заявителей в помещение.

Центральный вход в здание оборудован информационной табличкой, содержащей информацию о наименовании, местонахождении, режиме работы Управления.

Прием заявителей осуществляется в специально выделенных для этих целей помещениях.

Места предоставления муниципальной услуги включают места для ожидания, информирования, приема заявителей, которые оборудуются стульями (креслами) и столами и обеспечиваются образцами заполнения бланков заявлений, канцелярскими принадлежностями, писчей бумагой (для записи информации).

Кабинеты приема заявителей оборудованы информационными табличками (вывесками) с указанием:

- номера кабинета;
- фамилии, имени, отчества специалиста, участвующего в приеме заявлений и выдаче результата услуги;
- графика приема заявителей.

Условия для обслуживания инвалидов соответствуют требованиям СНИП 35-01-2001 «Доступность зданий и сооружений для маломобильных групп населения».

Места информирования и ожидания обеспечивают доступность предоставления муниципальной услуги инвалидам и лицам с ограниченными возможностями наравне с другими лицами.

У входа в каждое помещение размещаются информационные таблички с указанием номера кабинета, фамилии, имени, отчества и должности специалиста Управления, осуществляющего прием заявителей.

Помещения соответствуют санитарно-эпидемиологическим правилам и нормативам.

Помещение оборудовано системой охраны и противопожарной системой, а также средствами пожаротушения и оповещения о возникновении чрезвычайной ситуации.

В местах приема заявителей на видном месте размещены схемы путей эвакуации посетителей и работников Управления.

Вход в помещение по приему заявлений оборудован пандусом, позволяющим обеспечить беспрепятственный доступ инвалидов, включая инвалидов, использующих кресла-коляски.

На территории, прилегающей к зданию Управления, имеются места для парковки, в том числе для автотранспорта инвалидов. Доступ заявителей к парковочным местам является бесплатным.

В целях обеспечения конфиденциальности сведений о заявителе одним специалистом Управления одновременно ведется прием только одного посетителя.

Одновременное консультирование или прием двух и более посетителей не допускается.

На информационных стендах Управления размещается следующая информация:

- место нахождения Управления;
- режим работы Управления;
- график приема заявителей;
- номера телефонов для справок, адрес официального сайта Городской Управы города Калуги;
- извлечения из законодательных и иных нормативных правовых актов, содержащих нормы, регулирующие деятельность по исполнению муниципальной услуги;
- перечень документов, представляемых с заявлением о предоставлении земельного участка, и требования, предъявляемые к этим документам.

Стенды, содержащие информацию о графике приема граждан, размещаются в фойе Управления.

2.13. Показатели доступности и качества муниципальных услуг.

2.13.1. Показателями качества муниципальной услуги являются:

- удовлетворенность сроками предоставления муниципальной услуги;
- удовлетворенность условиями ожидания приема;
- удовлетворенность порядком информирования заявителей о предоставлении муниципальной услуги;
- удовлетворенность вниманием должностных лиц.

Показателями доступности муниципальной услуги являются:

- оценка уровня информирования заявителей о порядке предоставления муниципальной услуги по результатам опроса (достаточный/недостаточный);
- доля получателей, получивших необходимые сведения о порядке предоставления муниципальной услуги с официального сайта Городской Управы города Калуги <http://www.kaluga-gov.ru/> (% по результатам опроса);
- доля получателей, направивших свои замечания и предложения об усовершенствовании порядка предоставления муниципальной услуги посредством использования информационной системы обеспечения обратной связи (% от общего числа получателей);
- количество взаимодействий заявителя со специалистами Управления при предоставлении муниципальной услуги - 2.

2.13.2. Требования к доступности и качеству муниципальных услуг:

- наличие различных каналов получения информации о предоставлении услуги;
- транспортная доступность мест предоставления муниципальной услуги;
- соблюдение сроков ожидания в очереди при предоставлении муниципальной услуги;
- соблюдение сроков предоставления муниципальной услуги;
- наличие информации о порядке предоставления муниципальной услуги на официальном сайте Городской Управы города Калуги (www.kaluga-gov.ru).

2.14. Заявителям обеспечивается возможность получения информации о порядке предоставления муниципальной услуги, а также формы заявлений на официальном сайте Городской Управы города Калуги (www.kaluga-gov.ru) в разделе «Оказание услуг», а также в федеральной государственной информационной системе «Единый портал государственных и муниципальных услуг (функций)» и (или) на портале государственных и муниципальных услуг (функций) Калужской области.

2.15. Особенности предоставления муниципальной услуги в электронном виде.

Заявитель вправе подать заявление на предоставление муниципальной услуги, а также документы, указанные в пункте 2.6 настоящего административного регламента, в электронной форме, в том числе через федеральную государственную информационную систему «Единый портал государственных и муниципальных услуг (функций)».

Регистрация запроса заявителя о предоставлении муниципальной услуги, направленного в форме электронного документа посредством федеральной государственной информационной системы «Единый портал государственных и муниципальных услуг (функций)», осуществляется в срок не позднее 1 рабочего дня, следующего за днем поступления запроса.

Предоставление муниципальной услуги в электронном виде обеспечивает возможность получения за-

явителем сведений о ходе выполнения запроса о предоставлении муниципальной услуги.

При направлении запроса о предоставлении муниципальной услуги в электронной форме заявитель формирует заявление на предоставление муниципальной услуги в форме электронного документа и подписывает его электронной подписью в соответствии с требованиями Федерального [закона](#) от 06.04.2011 № 63-ФЗ «Об электронной подписи» и Федерального [закона](#) от 27.07.2010 № 210-ФЗ «Об организации предоставления государственных и муниципальных услуг».

3. Состав, последовательность и сроки выполнения административных процедур, требования к порядку их выполнения

3.1. Перечень административных процедур:

а) прием и регистрация заявления о предоставлении муниципальной услуги и документов, указанных в [пункте 2.6](#) настоящего административного регламента;

б) рассмотрение представленных документов и направление запросов по каналам межведомственного электронного взаимодействия либо направление заявителю уведомления о возврате заявления;

в) результат предоставления муниципальной услуги:

- принятие постановления о предоставлении земельного участка в собственность бесплатно, в постоянное (бессрочное) пользование и выдача или направление его заявителю;

- подготовка проекта договора купли-продажи, аренды, безвозмездного пользования земельным участком и выдача или направление его заявителю;

- отказ в предоставлении муниципальной услуги;

г) выдача заявителю документов, необходимых для представления на государственную регистрацию права на земельный участок, в случае, если право подлежит государственной регистрации.

3.2. [Блок-схема](#) последовательности действий при предоставлении муниципальной услуги представлены в приложении 5 к настоящему административному регламенту.

3.3. Описание административных процедур.

3.3.1. Прием и регистрация заявления о предоставлении муниципальной услуги и документов, необходимых для предоставления муниципальной услуги.

Основанием для начала административной процедуры является обращение заявителя в организационно-контрольный отдел Управления с заявлением о предоставлении муниципальной услуги.

Ответственность за прием и регистрацию заявлений о предоставлении муниципальной услуги и документов, необходимых для предоставления муниципальной услуги, при личном обращении заявителя несет специалист организационно-контрольного отдела Управления, который:

- устанавливает личность заявителя или его представителя путем проверки документа, удостоверяющего личность заявителя или представителя заявителя, документа, подтверждающего полномочия представителя заявителя;

- проводит проверку представленных документов на предмет их соответствия установленным законодательством требованиям:

- тексты документов должны быть написаны разборчиво;
- фамилии, имена, отчества, адреса мест жительства указываются полностью;
- отсутствие в документах подчисток, приписок, зачеркнутых слов и иных неоговоренных исправлений;
- документы не исполнены карандашом;
- документы не имеют серьезных повреждений, наличие которых не позволяет однозначно истолковать их содержание;
- не истек срок действия представленных документов;
- сверяет представленные заявителем подлинники документов (копии документов, заверенных в порядке, установленном действующим законодательством) и копии документов и ниже реквизита «Подпись» проставляет заверительную надпись «с подлинником сверено», свою должность, личную подпись, расшифровку подписи.

Подлинники представленных заявителем или его представителем документов возвращаются заявителю.

Заявление вручается специалисту организационно-контрольного отдела Управления, ответственному за прием и регистрацию документов.

[Заявление](#) от граждан и юридических лиц принимается по форме, установленной в приложении 1 к административному регламенту.

При регистрации заявления проверяются наличие, состав исходных данных, представляемых заявителем, необходимых для оформления земельного участка. Датой обращения и представления документов является день получения документов специалистом, осуществляющим прием заявлений.

Заявление заполняется рукописным способом (чернилами или пастой синего или черного цвета) или машинописным способом. В случае если заявление заполнено машинописным способом, заинтересованное лицо дополнительно в нижней части заявления разборчиво от руки (чернилами или пастой) указывает свои фамилию, имя и отчество (полностью).

Числа и сроки, имеющие принципиальное значение для понимания документа, должны быть обозначены хотя бы один раз словами.

Заявление представляется на русском языке.

Срок приема и регистрации заявления о предоставлении муниципальной услуги и документов, необходимых для предоставления муниципальной услуги, не должен превышать 15 минут.

Результатом выполнения административной процедуры является специалистом организационно-контрольного отдела Управления заявления в журнале входящей корреспонденции и в автоматизированной информационной системе электронного документооборота. На каждое заявление накладывается проект резолюции.

Максимальный срок выполнения действий в рамках данной административной процедуры составляет 1 рабочий день.

В случае поступления заявления о предоставлении муниципальной услуги в Управление специалист организационно-контрольного отдела направляет заявление о предоставлении муниципальной услуги и документы, указанные в [пункте 2.6 раздела 2](#) настоящего административного регламента, в отдел оформления земельных участков под объектами недвижимого имущества комитета земельных отношений Управления (далее - отдел).

В случае поступления заявления о предоставлении муниципальной услуги по предоставлению земельного участка в аренду специалист организационно-контрольного отдела Управления направляет заявление о предоставлении муниципальной услуги и документы, указанные в [пункте 2.6](#) настоящего административного регламента, в отдел и отдел учета земельных отношений комитета земельных отношений Управления (далее - отдел учета земельных отношений).

3.3.2. Рассмотрение представленных документов и направление запросов по системе межведомственного электронного взаимодействия либо направление заявителю уведомления о возврате заявления.

Основанием для начала административной процедуры является заявление и документы, указанных в [пункте 2.6](#) настоящего административного регламента.

Ответственным за комплектование документов в рамках межведомственного электронного взаимодействия является специалист отдела, который в течение 5 рабочих дней со дня приема заявления и документов направляет запросы в филиал ФГБУ «Федеральная кадастровая палата Росреестра» по Калужской области, Управление Федеральной службы государственной регистрации, кадастра и картографии по Калужской области, Управление Федеральной налоговой службы России (далее - органы и организации, участвующие в межведомственном электронном взаимодействии).

Продолжительность процедуры выполнения межведомственного запроса составляет 5 рабочих дней со дня направления запроса.

В течение 1 рабочего дня, следующего за днем получения запрашиваемой информации (документов), специалист отдела, ответственный за предоставление муниципальной услуги, проверяет полноту полученной информации (документов).

В случае поступления запрошенной информации (документов) не в полном объеме или содержащей противоречивые сведения специалист отдела, ответственный за предоставление муниципальной услуги, уточняет запрос и направляет его повторно в течение 3-х дней с момента поступления указанной информации.

Запросы документов, указанных в [пункте 2.6](#) настоящего административного регламента, по системе межведомственного электронного взаимодействия специалистом отдела не направляются в случае, если документы представлены заявителем по собственной инициативе.

Основанием для начала административной процедуры по подготовке и направлению заявителю уведомления о возврате заявления является поступление в Управление заявления о предоставлении муниципальной услуги и документов, указанных в [пункте 2.6](#) настоящего административного регламента.

Специалист отдела в день поступления заявления о предоставлении муниципальной услуги и документов, указанных в [пункте 2.6](#) настоящего административного регламента, осуществляет:

- рассмотрение указанных заявления и документов на наличие оснований для возврата заявления о предоставлении муниципальной услуги, указанных в [пункте 2.7](#) настоящего административного регламента;
- подготовку проекта уведомления о возврате заявления о предоставлении муниципальной услуги (далее - уведомление о возврате) при наличии оснований для возврата заявления о предоставлении муниципальной услуги, указанных в [пункте 2.7](#) настоящего административного регламента.

Проект уведомления о возврате подписывается председателем комитета земельных отношений Управления.

Специалист организационно-контрольного отдела Управления в день поступления уведомления о возврате:

- регистрирует уведомление о возврате;
- направляет уведомление о возврате с приложением заявления о предоставлении муниципальной услуги и представленных заявителем документов, необходимых для предоставления муниципальной услуги, по адресу, указанному в заявлении о предоставлении муниципальной услуги.

Максимальный срок подготовки и направления заявителю уведомления о возврате составляет 10 календарных дней со дня поступления заявления о предоставлении муниципальной услуги и документов, необходимых для предоставления муниципальной услуги.

3.3.3. Результат предоставления муниципальной услуги - принятие постановления о предоставлении земельного участка в собственность бесплатно, в постоянное (бессрочное) пользование, подготовка проекта договора купли-продажи, аренды или безвозмездного пользования земельным участком, отказ в предоставлении муниципальной услуги.

Основанием для начала административной процедуры является поступление зарегистрированного заявления с документами, указанными в пункте 2.6 настоящего административного регламента, и получение сведений от органов и организаций, участвующих в межведомственном электронном взаимодействии, указанных в [пункте 2.6](#) настоящего административного регламента, в отдел.

После получения сведений от органов и организаций, участвующих в межведомственном электронном взаимодействии, специалист отдела приступает к выполнению:

- при наличии оснований для отказа в предоставлении муниципальной услуги, указанных в [пункте 2.8](#) настоящего административного регламента, специалист отдела готовит мотивированный отказ в предоставлении муниципальной услуги;

- при отсутствии оснований для отказа в предоставлении муниципальной услуги, указанных в [пункте 2.8](#) настоящего административного регламента, специалист отдела осуществляет выполнение дальнейших процедур:

1) подготовка проекта постановления Городской Управы города Калуги о предоставлении в собственность бесплатно, постоянное (бессрочное) пользование земельного участка.

Проект постановления Городской Управы города Калуги о предоставлении в собственность бесплатно, постоянное (бессрочное) пользование земельного участка поступает на согласование уполномоченным должностным лицам в установленном в Городской Управе города Калуги порядке, который подписывается заместителем Городского Головы - начальником Управления.

Подписанное постановление Городской Управы города Калуги о предоставлении в собственность бесплатно, постоянное (бессрочное) пользование земельного участка регистрируется в управлении делами Городского Головы города Калуги.

Результатом выполнения данной административной процедуры является утвержденное постановление Городской Управы города Калуги о предоставлении земельного участка.

Максимальный срок выполнения действий в рамках данной административной процедуры 30 календарных дней.

В соответствии с гражданским законодательством к данной административной процедуре ответственный специалист, которому поручено исполнение данной муниципальной услуги, готовит и передает на подпись заявителю акт приема-передачи земельного участка в собственность бесплатно, постоянное (бессрочное) пользование;

2) подготовка проекта договора купли-продажи, аренды или безвозмездного пользования земельным участком.

Ответственный специалист, которому поручено исполнение поданного заявления о предоставлении муниципальной услуги, обеспечивает:

- подготовку проекта договора купли-продажи;
- подготовку проекта договора аренды;
- подготовку проекта договора безвозмездного пользования.

Проекты договоров купли-продажи, аренды или безвозмездного пользования направляются специалистом отдела на визирование (проверку) начальнику отдела и специалисту отдела по правовому обеспечению деятельности архитектуры, градостроительства и земельных отношений Управления делами Городского Головы города Калуги. Лица, участвующие в согласовании, в течение двух рабочих дней со дня поступления каждому проекта договора осуществляют проверку указанного договора на соответствие требованиям действующего законодательства, подготавливают информацию о доработке проекта договора или наличии оснований для отказа в предоставлении муниципальной услуги либо визируют проект договора.

Специалист отдела по правовому обеспечению деятельности архитектуры, градостроительства и земельных отношений Управления делами Городского Головы города Калуги возвращает согласованный проект договора специалисту отдела.

В случае предоставления муниципальной услуги по предоставлению земельного участка в аренду проект договора с актом приема-передачи, кадастровым паспортом земельного участка специалистом отдела передается в отдел учета земельных отношений для присвоения номера и даты проекту договора и подготовки размера и порядка расчета арендной платы.

Ответственный специалист отдела учета земельных отношений в течение 3 рабочих дней обеспечивает подготовку размера и порядка расчета арендной платы и передает в отдел.

Проект договора купли-продажи, аренды или безвозмездного пользования подписывается заместителем Городского Головы - начальником Управления или председателем комитета земельных отношений Управления.

Подписанный проект договора купли-продажи, аренды или безвозмездного пользования передается заявителю лично под роспись или направляется заявителю по адресу заявителя, указанному в заявлении о предоставлении муниципальной услуги, заказным письмом с уведомлением.

Максимальный срок выполнения действий в рамках данной административной процедуры 30 календарных дней.

В течение 30 календарных дней со дня получения или направления заявителю проекта договора аренды, заявитель обязан подписать этот договор аренды и представить его в Управление.

В случае предоставления муниципальной услуги по предоставлению земельного участка в собственность за плату подписанный со стороны Управления проект договора купли-продажи выдается или направляется заявителю для подписания и произведения оплаты цены выкупа земельного участка.

В течение 30 календарных дней со дня получения или направления заявителю проекта договора купли-продажи заявитель обязан подписать и произвести оплату за выкуп.

После подтверждения перечисления денежных средств по оплате по договору купли-продажи выкупной цены земельного участка, посредством представления копии платежного поручения или квитанции об оплате, специалист отдела готовит акт приема-передачи земельного участка, который является неотъемлемой частью договора купли-продажи и выдает заявителю для подписания.

Результатом выполнения данной административной процедуры является подписанный со стороны Управления проект договора купли-продажи, аренды или безвозмездного пользования земельным участком.

Максимальный срок выполнения действий в рамках данной административной процедуры 30 календарных дней.

При наличии оснований для отказа в предоставлении муниципальной услуги, указанных в [пункте 2.8](#) настоящего административного регламента, специалист отдела готовит письменный ответ об отказе в предоставлении муниципальной услуги.

Письмо об отказе подписывается заместителем Городского Головы - начальником Управления или заместителем начальника Управления и направляется по адресу заявителя, указанному в заявлении о предоставлении муниципальной услуги, либо заявителю получает лично в организационно-контрольном отделе Управления. Максимальный срок выполнения действий в рамках данной административной процедуры составляет 30 дней со дня поступления заявления о предоставлении муниципальной услуги.

3.3.4. Выдача заявителю документов, необходимых для предоставления государственной регистрации права на земельный участок, в случае, если право подлежит государственной регистрации.

Основанием для начала административной процедуры является подписанный сторонами договор купли-продажи, аренды или безвозмездного пользования земельным участком, акт приема-передачи земельного участка в собственность бесплатно или постоянное (бессрочное) пользование.

Заклученный договор купли-продажи, аренды или безвозмездного пользования земельным участком, а также акт приема-передачи в собственность бесплатно или постоянное (бессрочное) пользование земельного участка и подлинники документов, необходимые для предоставления муниципальной услуги, специалистом отдела передается в отдел землеустроительной документации комитета земельных отношений Управления (далее - отдел землеустроительной документации).

Специалист отдела землеустроительной документации в течение двух дней со дня поступления договора купли-продажи, аренды или безвозмездного пользования земельным участком, а также акта приема-передачи в собственность бесплатно или постоянное (бессрочное) пользование земельного участка и документов, необходимых для предоставления муниципальной услуги:

- прошивает, пронумеровывает, скрепляет подписью и печатью начальника отдела землеустроительной документации для последующей выдачи заявителю;
- прошивает документы, являющиеся основанием для предоставления муниципальной услуги, и пронумеровывает землеустроительное дело.

При выдаче договора, акта приема-передачи заявитель предъявляет документ, удостоверяющий личность, а уполномоченный представитель заинтересованного лица дополнительно предъявляет надлежащим образом оформленную доверенность, подтверждающую его полномочия на получение указанных документов, и проставляет личную подпись в соответствующем журнале выдачи документов.

В случае неполучения заявителем договора или акта приема-передачи в течение трех дней специалист отдела землеустроительной документации уведомляет заявителя посредством телефонной связи о получении документов.

Если по истечении двух недель со дня передачи из отдела в отдел землеустроительной документации заявителем не получены документы, специалист отдела землеустроительной документации направляет уведомление заявителю по адресу, указанному в заявлении о предоставлении муниципальной услуги, о получении в указанный срок данных документов.

Заявитель обеспечивает государственную регистрацию перехода права на земельный участок в соот-

ветствии с Федеральным [законом](#) от 21.07.1997 № 122-ФЗ «О государственной регистрации прав на недвижимое имущество и сделок с ним» в Управлении Федеральной службы государственной регистрации, кадастра и картографии по Калужской области. Государственная регистрация осуществляется получателем муниципальной услуги самостоятельно и за счет собственных средств.

4. Формы контроля за исполнением административного регламента

4.1. Общий контроль за принятием решений, соблюдением и исполнением положений административного регламента осуществляет Городской Голова города Калуги.

Текущий контроль за принятием решений, соблюдением и исполнением положений административного регламента и иных нормативных правовых актов, устанавливающих требования к оформлению земельного участка, осуществляется заместителем Городского Головы - начальником Управления и председателем комитета земельных отношений Управления непосредственно при предоставлении услуги, а также путем организации проведения проверок в ходе оформления земельных участков.

По результатам проверок заместитель Городского Головы - начальник Управления и председатель комитета земельных отношений Управления дают указания начальнику отдела оформления земельных участков под объектами недвижимого имущества Управления по устранению выявленных нарушений и контролируют их исполнение.

4.2. Непосредственный контроль за принятием решений, соблюдением и исполнением положений административного регламента и иных нормативных правовых актов, устанавливающих требования к оформлению земельных участков, осуществляет начальник отдела оформления земельных участков под объектами недвижимого имущества Управления.

По результатам контроля начальник отдела оформления земельных участков под объектами недвижимого имущества дает указания специалистам отдела по устранению выявленных нарушений и контролирует их исполнение.

4.3. Порядок осуществления текущего контроля за соблюдением ответственными муниципальными служащими положений административного регламента и иных нормативных правовых актов, устанавливающих требования к оформлению земельных участков, заключается в рассмотрении, принятии решений и подготовке ответов на обращения заинтересованных лиц, содержащие жалобы на решения (действия, бездействия), принимаемые (осуществляемые) в ходе оформления земельного участка.

4.4. Периодичность осуществления плановых проверок полноты и качества оформления земельных участков устанавливается в соответствии с планом работы Управления. Внеплановые проверки полноты и качества выполнения работ по оказанию услуги проводятся в случаях поступления жалоб и обращений граждан.

4.5. Должностные лица и муниципальные служащие, по результатам проверок допустившие нарушения исполнения положений административного регламента, могут быть привлечены к ответственности в соответствии с законодательством Российской Федерации.

4.6. Граждане и их объединения, организации имеют право осуществлять контроль за соблюдением и исполнением должностными лицами, муниципальными служащими Управления положений настоящего административного регламента в соответствии с законодательством и правовыми актами органов местного самоуправления муниципального образования «Город Калуга».

5. Досудебное (внесудебное) обжалование заявителем решений и действий (бездействия) Управления, его должностных лиц либо муниципальных служащих

5.1. Предмет досудебного (внесудебного) обжалования заявителем решений и действий (бездействия) Управления, его должностных лиц либо муниципальных служащих.

5.1.1. Заявитель может обратиться с жалобой, в том числе в следующих случаях:

- а) нарушение срока регистрации запроса заявителя о предоставлении муниципальной услуги;
- б) нарушение срока предоставления муниципальной услуги;
- в) требование у заявителя документов, не предусмотренных правовыми актами для предоставления муниципальной услуги;
- г) отказ в приеме документов, представление которых предусмотрено правовыми актами для предоставления, у заявителя;
- д) отказ в предоставлении муниципальной услуги, если основания отказа не предусмотрены федеральными законами и принятыми в соответствии с ними иными нормативными правовыми актами Российской Федерации, нормативными правовыми актами Калужской области, нормативными правовыми актами органов самоуправления муниципального образования «Город Калуга»;
- е) затребование с заявителя при выдаче разрешения на строительство, реконструкцию платы, не предусмотренной нормативными правовыми актами Российской Федерации, Калужской области, нормативными правовыми актами органов самоуправления муниципального образования «Город Калуга»;
- ж) отказ Управления в исправлении допущенных опечаток и ошибок в выданных в результате предоставления муниципальной услуги документах либо нарушение установленного срока таких исправлений.

5.2. Общие требования к порядку подачи и рассмотрения жалобы.

5.2.1. Жалоба подается в письменной форме на бумажном носителе, в электронной форме в Городскую Управу города Калуги, Управление.

Жалоба подается заявителем в Городскую Управу города Калуги в следующих случаях:
- если обжалуются решения, действия (бездействие) Управления, его руководителя, его муниципальных служащих.

Жалоба на решения, действия (бездействие) муниципальных служащих Управления может быть подана также в Управление.

Жалоба на решения (действия, бездействие) Управления, его руководителя рассматривается Городским Головой города Калуги.

Жалоба на решения, действия (бездействие) муниципальных служащих Управления рассматривается руководителем Управления.

Особенности подачи и рассмотрения жалоб на решения и действия (бездействие) Городской Управы города Калуги, Городского Головы города Калуги, Управления, его должностных лиц и муниципальных служащих, заместителя Городского Головы - начальника Управления устанавливаются нормативными правовыми актами Городской Управы города Калуги.

5.2.2. Жалоба может быть направлена по почте, с использованием информационно-телекоммуникационной сети Интернет, официального сайта Городской Управы города Калуги (www.kaluga-gov.ru), федеральной государственной информационной системы «Единый портал государственных и муниципальных услуг (функций)», региональной государственной информационной системы «Портал государственных и муниципальных услуг (функций) Калужской области» или принята при личном приеме заявителя.

5.2.3. Жалоба должна содержать:

- а) наименование органа - Управление, должностного лица или муниципального служащего, решения и действия (бездействие) которых обжалуются;
- б) фамилию, имя, отчество (последнее - при наличии), сведения о месте жительства заявителя - гражданина либо наименование, сведения о месте нахождения заявителя - юридического лица, а также номер (номера) контактного телефона, адрес (адреса) электронной почты (при наличии) и почтовый адрес, по которым должен быть направлен ответ заявителю;
- в) сведения об обжалуемых решениях и действиях (бездействии) Управления, а также его должностных лиц и муниципальных служащих;
- г) доводы, на основании которых заявитель не согласен с решением и действием (бездействием) Управления, а также его должностных лиц и муниципальных служащих.

Заявителем могут быть представлены документы (при наличии), подтверждающие доводы заявителя, либо их копии.

5.2.4. Жалоба, поступившая в Городскую Управу города Калуги, Управление, подлежит рассмотрению должностным лицом, наделенным полномочиями по рассмотрению жалоб, в течение пятнадцати рабочих дней со дня ее регистрации, а в случае обжалования отказа Управления, а также его должностных лиц в приеме документов у заявителя либо в исправлении допущенных опечаток и ошибок или в случае обжалования нарушения установленного срока таких исправлений - в течение пяти рабочих дней со дня ее регистрации, если иной срок не установлен Правительством Российской Федерации.

5.2.5. По результатам рассмотрения жалобы Городская Управа города Калуги, Управление принимают одно из следующих решений:

- 1) удовлетворяют жалобу, в том числе в форме отмены принятого решения, исправления допущенных Управлением опечаток и ошибок в выданных в результате выдачи предоставления муниципальной услуги документах, возврата заявителю денежных средств, взимание которых не предусмотрено нормативными правовыми актами Российской Федерации, Калужской области, нормативными правовыми актами органов местного самоуправления муниципального образования «Город Калуга», а также в иных формах;
- 2) отказывают в удовлетворении жалобы.

Не позднее дня, следующего за днем принятия решения, указанного в настоящем подпункте, заявителю в письменной форме и по желанию заявителя в электронной форме направляется мотивированный ответ о результатах рассмотрения жалобы.

5.2.6. В случае установления в ходе или по результатам рассмотрения жалобы признаков состава административного правонарушения или преступления должностное лицо, наделенное полномочиями по рассмотрению жалоб, незамедлительно направляет имеющиеся материалы в органы прокуратуры.

Приложение 1 к административному регламенту предоставления муниципальной услуги «Предоставление земельных участков под объектами недвижимого имущества в муниципальном образовании «Город Калуга»

ФОРМЫ ЗАЯВЛЕНИЙ О ПРЕДОСТАВЛЕНИИ МУНИЦИПАЛЬНОЙ УСЛУГИ

ФОРМА ЗАЯВЛЕНИЯ № 1 (для юридических лиц)

Заместителю Городского Головы -
начальнику управления строительства и
земельных отношений города Калуги
от _____
(наименование)
_____ место нахождения
_____ почтовый адрес и (или) адрес
электронной почты: _____,
тел.: _____,
_____ государственный регистрационный
номер в ЕГРЮЛ _____
ИНН _____

ЗАЯВЛЕНИЕ

Прошу предоставить в _____
(собственность бесплатно или за плату, аренда,

_____ постоянное (бессрочное) пользование, безвозмездное пользование)
земельный участок с кадастровым номером _____
по адресу: _____,
для эксплуатации _____
(цель использования земельного участка)
под принадлежащим на _____
(вид права (собственность, оперативное управление, хозяйственное ведение,
_____ безвозмездное пользование) на здания, сооружения или помещения, объекты

_____ незавершенного строительства, которые расположены на земельном участке)
В случае, если:
- в соответствии с решением о предварительном согласовании предоставления земельного участка испрашиваемый земельный участок образовывался или его границы уточнялись, указать реквизиты решения _____;
(дата, номер)
- в соответствии с решением об утверждении документа территориального планирования и (или) проекта планировки территории земельный участок предоставляется для размещения объектов, предусмотренных этим документом и (или) этим проектом, указать реквизиты решения _____.
(дата, номер)

К заявлению прилагаю:
1) копии документов, заверенных с подлинными, должностным лицом управления строительства и земельных отношений города Калуги:
документы, удостоверяющие (устанавливающие) права заявителя на здание, сооружение либо помещение, если право на такое здание, сооружение либо помещение не зарегистрировано в ЕГРП;
документы, удостоверяющие (устанавливающие) права заявителя на испрашиваемый земельный участок, если право на такой земельный участок не зарегистрировано в ЕГРП;
договор безвозмездного пользования зданием, сооружением, если право на такое здание, сооружение не зарегистрировано в ЕГРП;
договор найма служебного жилого помещения;
документ, подтверждающий полномочия представителя заявителя, в случае, если с заявлением обращается представитель заявителя;
заверенный перевод на русский язык документов о государственной регистрации юридического лица в случае, если заявителем является иностранное юридическое лицо;

2) подлинники:
сообщение заявителя (заявителей), содержащее перечень всех зданий, сооружений, расположенных на испрашиваемом земельном участке, с указанием их кадастровых (условных, инвентарных) номеров и адресных ориентиров.

Сообщаю, что вышеуказанные документы были представлены к заявлению о предварительном согласовании предоставления земельного участка, по итогам которого принято решение о предварительном согласовании предоставления земельного участка.

Подпись заявителя « _____ » _____ 20__ г.
ФОРМА ЗАЯВЛЕНИЯ № 2 (для физических лиц)

Заместителю Городского Головы -
начальнику управления строительства и
земельных отношений города Калуги
от _____
(Ф.И.О. полностью)
_____ место жительства _____
_____ почтовый адрес и (или) адрес
электронной почты: _____,
тел.: _____,
_____ паспорт: _____
(серия, N, когда и кем выдан)
_____ действующий (ая) по доверенности от _____

ЗАЯВЛЕНИЕ

Прошу предоставить в _____
(собственность бесплатно или за плату, аренда,

_____ постоянное (бессрочное) пользование, безвозмездное пользование)
земельный участок с кадастровым номером _____
по адресу: _____,
для эксплуатации _____
(цель использования земельного участка)
под принадлежащим на _____
(вид права (собственность, оперативное управление, хозяйственное ведение,
_____ безвозмездное пользование) на здания, сооружения или помещения, объекты

_____ незавершенного строительства, которые расположены на земельном участке)
В случае, если:
- в соответствии с решением о предварительном согласовании предоставления земельного участка испрашиваемый земельный участок образовывался или его границы уточнялись, указать реквизиты решения _____;
(дата, номер)
- в соответствии с решением об утверждении документа территориального планирования и (или) проекта планировки территории земельный участок предоставляется для размещения объектов, предусмотренных этим документом и (или) этим проектом, указать реквизиты решения _____.
(дата, номер)

К заявлению прилагаю:
1) копии документов, заверенных с подлинными, должностным лицом управления строительства и земельных отношений города Калуги:
документ, подтверждающий личность заявителя (заявителей);
документы, удостоверяющие (устанавливающие) права заявителя на здание, сооружение либо помещение, если право на такое здание, сооружение либо помещение не зарегистрировано в ЕГРП;
документы, удостоверяющие (устанавливающие) права заявителя на испрашиваемый земельный участок, если право на такой земельный участок не зарегистрировано в ЕГРП;
договор безвозмездного пользования зданием, сооружением, если право на такое здание, сооружение не зарегистрировано в ЕГРП;
договор найма служебного жилого помещения;
документ, подтверждающий полномочия представителя заявителя, в случае, если с заявлением обращается представитель заявителя;

2) подлинники:
сообщение заявителя (заявителей), содержащее перечень всех зданий, сооружений, расположенных на испрашиваемом земельном участке, с указанием их кадастровых (условных, инвентарных) номеров и адресных ориентиров;
заявление-согласие на обработку персональных данных.

Сообщаю, что вышеуказанные документы были представлены к заявлению о предварительном согла-

совании предоставления земельного участка, по итогам которого принято решение о предварительном согласовании предоставления земельного участка.

Подпись заявителя « _____ » _____ 20__ г.
Приложение 2 к административному регламенту предоставления муниципальной услуги «Предоставление земельных участков под объектами недвижимого имущества в муниципальном образовании «Город Калуга»

ФОРМА СОГЛАСИЯ НА ОБРАБОТКУ ПЕРСОНАЛЬНЫХ ДАННЫХ (для физических лиц)

Заместителю Городского Головы -
начальнику управления строительства и
земельных отношений города Калуги

от _____
(Ф.И.О. полностью)
_____ зарегистрированного по адресу: _____,
тел.: _____

СОГЛАСИЕ субъекта на обработку персональных данных

Я, _____
(фамилия, имя, отчество)

в соответствии с Федеральным [законом](#) от 27.07.2006 № 152-ФЗ «О персональных данных» выражаю согласие управлению строительства и земельных отношений города Калуги, расположенному по адресу: г.Калуга, ул.Московская, д.188, на обработку представленных персональных данных, содержащихся в настоящем заявлении, для достижения следующих целей: _____

(перечень персональных данных, на обработку которых дается согласие, цели обработки персональных данных)

Документ, удостоверяющий личность _____
(наименование, номер и серия,

_____ сведения о дате выдачи и выдавшем его органе)

Я даю согласие на следующие действия с персональными данными: сбор, запись, систематизация, накопление, хранение, уточнение (обновление, изменение), извлечение, использование, передача (распространение, представление, доступ), _____.

Согласие действует в течение срока _____ и может быть отозвано мной в письменной форме.

« _____ » _____ 201__ г. _____
дата подпись Ф.И.О.

Согласие принял(а) _____
(подпись Ф.И.О. специалиста)

Приложение 3 к административному регламенту предоставления муниципальной услуги «Предоставление земельных участков под объектами недвижимого имущества в муниципальном образовании «Город Калуга»

ФОРМА СОГЛАСИЯ ЗАКОННОГО ПРЕДСТАВИТЕЛЯ СУБЪЕКТА НА ОБРАБОТКУ ПЕРСОНАЛЬНЫХ ДАННЫХ (для физических лиц)

Заместителю Городского Головы - начальнику управления строительства и земельных отношений города Калуги

от _____
(Ф.И.О. полностью)
_____ зарегистрированного по адресу: _____,
тел.: _____

СОГЛАСИЕ законного представителя субъекта на обработку персональных данных

Я, _____
(фамилия, имя, отчество)

Документ, удостоверяющий личность, _____ серия _____ N _____
выдан « _____ » _____ г. _____
(кем выдан)

Документ, подтверждающий полномочия законного представителя _____

(реквизиты доверенности или иного документа, подтверждающего полномочия)
в соответствии с Федеральным [законом](#) от 27.07.2006 № 152-ФЗ «О персональных данных» выражаю согласие управлению строительства и земельных отношений города Калуги, расположенному по адресу: г.Калуга, ул.Московская, д.188, на обработку представленных персональных данных, содержащихся в настоящем заявлении, для достижения следующих целей: _____
(перечень персональных данных,

_____ на обработку которых дается согласие, цели обработки персональных данных)

Я даю согласие на следующие действия с персональными данными: сбор, запись, систематизация, накопление, хранение, уточнение (обновление, изменение), извлечение, использование, передача (распространение, представление, доступ), _____.

Согласие действует в течение срока _____ и может быть отозвано мной в письменной форме.

« _____ » _____ 201__ г. _____
дата подпись Ф.И.О.

Согласие принял(а) _____
(подпись Ф.И.О. специалиста)

Приложение 4 к административному регламенту предоставления муниципальной услуги «Предоставление земельных участков под объектами недвижимого имущества в муниципальном образовании «Город Калуга»

Заместителю Городского Головы - начальнику управления строительства и земельных отношений города Калуги

от _____
(Ф.И.О. полностью)
_____ зарегистрированного по адресу: _____,
тел.: _____

СООБЩЕНИЕ ЗАЯВИТЕЛЯ

Я, _____
(фамилия, имя, отчество)
Документ, удостоверяющий личность, _____ серия _____ № _____
выдан « _____ » _____ г. _____
(кем выдан)
Документ, подтверждающий полномочия законного представителя _____

(реквизиты доверенности или иного документа, подтверждающего полномочия)
сообщаю, что на земельном участке, с кадастровым номером _____, площадью _____ кв. м, расположенном по адресу: _____, находятся следующие объекты недвижимого имущества:

№	Наименование объекта (здания, сооружения)	Кадастровый/условный номер	Площадь объекта, кв.м	Адресный ориентир

На земельном участке отсутствуют иные объекты недвижимости.
Полноту и достоверность указанных сведений подтверждаю.

« _____ » _____ 201__ г. _____
дата подпись Ф.И.О.

Заявление принял(а) _____
(подпись Ф.И.О. специалиста)

Приложение 5
к административному регламенту предоставления муниципальной услуги «Предоставление земельных участков под объектами недвижимого имущества в муниципальном образовании «Город Калуга»

БЛОК-СХЕМА ПОСЛЕДОВАТЕЛЬНОСТИ ДЕЙСТВИЙ ПРИ ПРЕДОСТАВЛЕНИИ МУНИЦИПАЛЬНОЙ УСЛУГИ

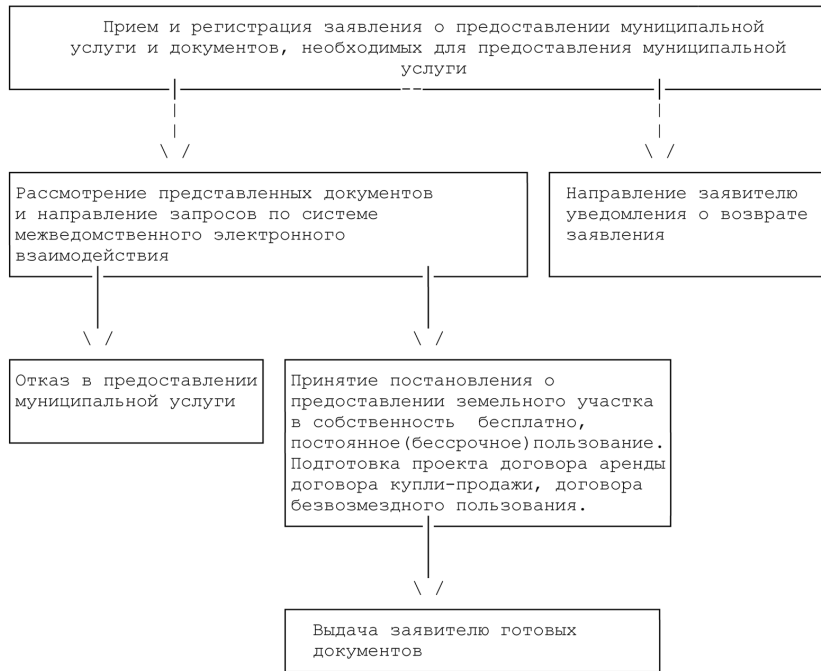

РОССИЙСКАЯ ФЕДЕРАЦИЯ
КАЛУЖСКАЯ ОБЛАСТЬ
ГОРОДСКАЯ УПРАВА ГОРОДА КАЛУГИ
ПОСТАНОВЛЕНИЕ

от 27.05.2016

№147-п

Об утверждении проекта планировки и проекта межевания территории в целях строительства объекта «Автомобильная дорога от Грабцевского шоссе (район строения д.176) до ул.Новая д.49»

На основании статьи 46 Градостроительного кодекса Российской Федерации, статей 36, 44 Устава муниципального образования «Город Калуга», постановления Городской Управы города Калуги от 29.06.2015 № 8065-пн «О подготовке документации по планировке территории в целях строительства объекта «Автомобильная дорога от Грабцевского шоссе (район строения д.176) до ул.Новая д.49», с учетом протокола публичных слушаний по проекту планировки и проекту межевания территории в целях строительства объекта «Автомобильная дорога от Грабцевского шоссе (район строения д.176) до ул.Новая д.49» от 29.03.2016, заключения о результатах публичных слушаний по проекту планировки и проекту межевания территории в целях строительства объекта «Автомобильная дорога от Грабцевского шоссе (район строения д.176) до ул.Новая д.49» от 11.04.2016 ПОСТАНОВЛЯЮ:

1. Утвердить проект планировки и проект межевания территории в целях строительства объекта «Автомобильная дорога от Грабцевского шоссе (район строения д.176) до ул.Новая д.49» в соответствии со следующими приложениями:

- красные линии (приложение 1);
- линии, обозначающие дороги, улицы, проезды, объекты транспортной инфраструктуры (приложение 2);
- границы зон планируемого размещения объектов капитального строительства местного значения (перустраниваемая наземная теплотрасса) (приложение 3.1);
- границы зон планируемого размещения объектов капитального строительства местного значения (проектируемая линия наружного освещения) (приложение 3.2);
- границы зон планируемого размещения объектов капитального строительства местного значения (перустраниваемые ВЛИ - 0,4 кВ, ВЛ - 6 кВ) (приложение 3.3);
- границы зон планируемого размещения объектов капитального строительства местного значения (перустраниваемые кабельные линии: КЛ-6 кВ (2 каб. ПТТП); КЛ-10 кВ 2КАБ. ЗАО «Регион-Центр-Экология» и ООО «Металлист»); КЛ-6 кВ ПС «Дубрава»-ТП 700 (ПО КГЭС) (приложение 3.4);
- границы зон планируемого размещения объектов капитального строительства местного значения (перустраниваемые кабельные линии: КЛ-6 кВ (ПС«ДУБРАВА»)-РП30 ПО КГЭС); КЛ-6 кВ (ПС«ДУБРАВА»)-РП43 ПО КГЭС); КЛ-6 кВ (ПС«ДУБРАВА»)-ТП 541 ПО КГЭС) (приложение 3.5);
- границы зон планируемого размещения объектов капитального строительства местного значения (перустраниваемые кабельные линии, пересекающие проезжую часть на ПК 5+77,8; ПК 5+78; ПК 5+94; ПК 6+5,5) (приложение 3.6);
- границы зон планируемого размещения объектов капитального строительства местного значения (перустраниваемые кабельные линии: КЛ-6 кВ (ПК 6+25); КЛ-6 кВ (Г/К «Тайфун»); КЛ-10 кВ (4 КАБ. ЗАО «Пивоварня Москва-Эфес»); КЛ-6 кВ (2 КАБ. ПАО «Калуганефтепродукт»); КЛ-6 кВ (2 КАБ. ООО «Фокон»)) (приложение 3.7);
- линии, обозначающие линии связи (проектируемая линия наружного освещения) (приложение 4.1);
- линии, обозначающие линии связи (газопровод среднего давления) (приложение 4.2);
- линии, обозначающие линии связи (кабели связи) (приложение 4.3);
- линии, обозначающие линии связи (наземные теплотрассы) (приложение 4.4);
- линии, обозначающие линии связи (хозяйственно-бытовая канализация) (приложение 4.5);
- линии, обозначающие линии связи (технологический водопровод) (приложение 4.6);
- линии, обозначающие линии связи, объект инженерно-технического обеспечения (ВЛ 100 кВ, ВЛ 35 кВ и П.С. 100/6 кВ) (приложение 4.7);
- линии, обозначающие линии связи (контактная сеть троллейбуса, ВЛИ-0,4 кВ, ВЛ-6 кВ и ВЛ-10 кВ) (приложение 4.8);
- линии, обозначающие линии связи (кабельные линии: КЛ-6кВ (2 каб. ЗАО «Регион-Центр-Экология» и ООО «Металлист»); КЛ-6 кВ ПС «Дубрава» - ТП 700 (ПО КГЭС) (приложение 4.9);
- линии, обозначающие линии связи (кабельные линии: КЛ-6 кВ (ПС«Дубрава»)-РП30 ПО КГЭС); КЛ-6

кВ (ПС«Дубрава»)-РП48 ПО КГЭС); КЛ-6 кВ (ПС«Дубрава»)-ТП 541 ПО КГЭС) (приложение 4.10);

- линии, обозначающие линии связи (кабельные линии, пересекающие проезжую часть на ПК 5+77,8; ПК 5+78; ПК 5+94; ПК 6+5,5) (приложение 4.11);
- линии, обозначающие линии связи (кабельные линии: КЛ-6 кВ (ПК 6+25); КЛ-6 кВ (Г/К «Тайфун»); КЛ-10 кВ (4 каб. ЗАО «Пивоварня Москва-Эфес»); КЛ-6 кВ (2 каб. ПАО «Калуганефтепродукт»); КЛ-6 кВ (2 каб. ООО «Фокон»)) (приложение 4.12);
- положение о размещении объекта капитального строительства местного значения, а также о характеристиках планируемого развития территории, в том числе плотности и параметрах застройки территории и характеристиках развития систем транспортного обслуживания и инженерно-технического обеспечения, необходимых для развития территории (приложение 5);
- красные линии, кадастровый план территории, границы образуемых и изменяемых земельных участков (приложение 6);
- красные линии, границы земельных участков, границы зон с особыми условиями использования территории (охранная зона газопровода среднего давления пз Ø227 (ПАО «Калугаоблгаз») и кабелей связи (ПАО «Ростелеком»)) (приложение 7);
- красные линии, границы земельных участков, границы зон с особыми условиями использования территории (охранная зона наземной теплотрассы) (приложение 8);
- красные линии, границы земельных участков, границы зон с особыми условиями использования территории (охранная зона технологического водопровода и хозяйственно-бытовой канализации) (приложение 9);
- красные линии, границы земельных участков, границы зон с особыми условиями использования территории (охранная зона ВЛ 110 кВ, ВЛ 35 кВ и санитарно-защитная зона электроподстанции 110/6 кВ Дубрава) (приложение 10);
- красные линии, границы земельных участков, границы зон с особыми условиями использования территории (охранная зона кабельных линий: КЛ-6 кВ (2 каб. ЗАО «Регион-Центр-Экология» и ООО «Металлист»); КЛ-6кВ ПС«Дубрава» - ТП 700 (ПО КГЭС) (приложение 11);
- красные линии, границы земельных участков, границы зон с особыми условиями использования территории (охранная зона кабельных линий: КЛ-6 кВ (ПС«Дубрава»)-РП30 ПО КГЭС); КЛ-6 кВ (ПС«Дубрава»)-РП43 ПО КГЭС); КЛ-6 кВ (ПС«Дубрава»)-ТП 541 ПО КГЭС) (приложение 12);
- красные линии, границы земельных участков, границы зон с особыми условиями использования территории (охранная зона кабельных линий, пересекающих проезжую часть) (приложение 13);
- красные линии, границы земельных участков, границы зон с особыми условиями использования территории (охранная зона кабельных линий: КЛ-6кВ (ПК 6+25); КЛ-6 кВ (Г/К «Тайфун»); КЛ-10 кВ (4 КАБ. ЗАО «Пивоварня Москва-Эфес»); КЛ-6 кВ (2 КАБ. ПАО «Калуганефтепродукт»); КЛ-6 кВ (2 КАБ. ООО «Фокон»); КЛ-6 кВ (ООО «ВИЛСИ»)) (приложение 14);
- красные линии, границы земельных участков, границы зон с особыми условиями использования территории (охранная зона линии наружного освещения) (приложение 15);
- красные линии, границы земельных участков, границы зон с особыми условиями использования территории (охранная зона контактной сети троллейбуса, ВЛИ-0,4 кВ и ВЛ-6 кВ) (приложение 16);
- красные линии, границы земельных участков, границы зон с особыми условиями использования территории (санитарно-защитная зона АО «Тайфун») (приложение 17);
- красные линии, границы земельных участков, границы зон с особыми условиями использования территории (санитарно-защитная зона ОАО «Калуганефтепродукт») (приложение 18);
- красные линии, границы земельных участков, границы зон с особыми условиями использования территории (санитарно-защитная зона электрической подстанции (ПС) 110/6 кВ № 233 «Дубрава») (приложение 19);
- красные линии, границы земельных участков, границы зон с особыми условиями использования территории (санитарно-защитная зона автомастерской, ООО «Вилси» и ООО «Брюс») (приложение 20);
- красные линии, границы земельных участков, границы зон с особыми условиями использования территории (санитарно-защитная зона складов) (приложение 21);
- положение о площадях образуемых и изменяемых земельных участков, видах разрешенного использования образуемых и изменяемых земельных участков в соответствии с проектом планировки территории (приложение 22).

2. Проект планировки и проект межевания территории в целях строительства объекта «Автомобильная дорога от Грабцевского шоссе (район строения д.176) до ул.Новая д.49» подлежит официальному опубликованию в газете «Калужская неделя» и размещению на официальном сайте Городской Управы города Калуги в сети Интернет в течение семи дней с момента принятия настоящего постановления.

3. Настоящее постановление вступает в силу после его официального опубликования.

4. Контроль за исполнением настоящего постановления возложить на управление архитектуры и градостроительства города Калуги.

Городской Голова города Калуги К.М.ГОРОБЦОВ.

КРАСНЫЕ ЛИНИИ

Приложение 1
к постановлению Городской Управы
города Калуги
от 27.05.2016 № 147-п

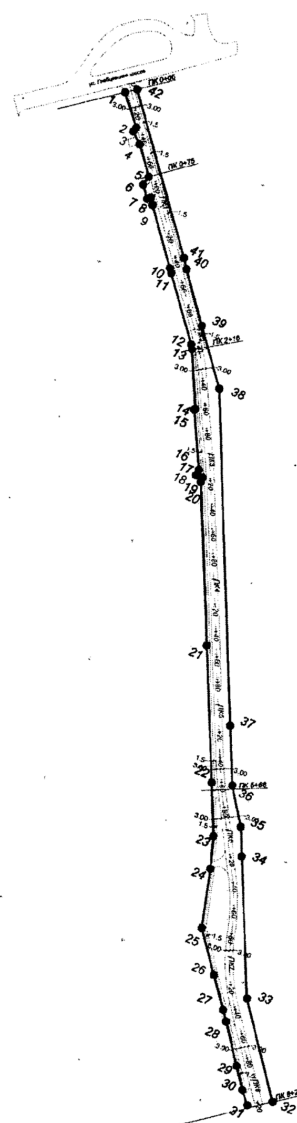

Ведомость координат поворотных точек планируемых красных линий

№	X	Y
1	9431.8457	12573.4372
2	9408.6058	12591.1076
3	9404.8332	12590.1099
4	9397.0030	12598.3024
5	9375.4000	12613.7037
6	9368.2047	12611.7008
7	9358.8367	12618.2420
8	9360.5197	12620.5543
9	9355.6341	12624.0384
10	9314.0468	12653.6428
11	9310.6888	12655.0982
12	9263.2181	12690.2494
13	9259.9446	12692.0963
14	9215.4159	12710.9982
15	9215.0802	12710.4157
16	9170.9652	12730.1816
17	9167.0167	12729.9726
18	9166.2308	12729.4168
19	9166.1998	12734.9966
20	9162.3103	12734.9280
21	9041.5254	12783.3106
22	8940.2980	12823.8569
23	8900.3109	12839.3780
24	8875.0335	12845.9184
25	8829.6891	12855.0744
26	8798.2018	12876.5030
27	8774.6642	12892.5201
28	8766.6341	12897.9911
29	8736.1811	12917.4775
30	8718.9803	12928.4910
31	8708.8940	12926.1569
32	8717.9635	12953.9303
33	8789.4392	12907.2511
34	8892.6363	12865.9151
35	8914.5891	12857.2809
36	8943.4804	12839.8603
37	8987.8177	12822.2742
38	9237.3204	12723.3108
39	9280.1879	12692.9939
40	9317.7630	12666.4201
41	9325.4085	12661.3179
42	9437.2493	12581.3709

Условные обозначения

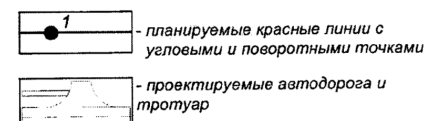

ЛИНИИ, ОБОЗНАЧАЮЩИЕ ДОРОГИ, УЛИЦЫ, ПРОЕЗДЫ, ОБЪЕКТЫ ТРАНСПОРТНОЙ ИНФРАСТРУКТУРЫ

Приложение 2
к постановлению Городской Управы
города Калуги
от 27.05.2016 № 144-к

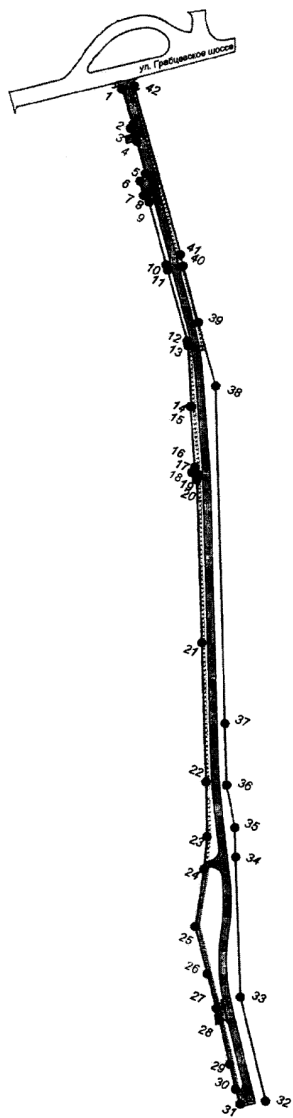

Условные обозначения

- планируемые красные линии с угловыми и поворотными точками
- ЛИНИИ ОБОЗНАЧАЮЩИЕ ДОРОГИ, УЛИЦЫ, ПРОЕЗДЫ**
- проектируемая автодорога
- проектируемый тротуар

ГРАНИЦЫ ЗОН ПЛАНИРУЕМОГО РАЗМЕЩЕНИЯ ОБЪЕКТОВ КАПИТАЛЬНОГО СТРОИТЕЛЬСТВА МЕСТНОГО ЗНАЧЕНИЯ (ПРОЕКТИРУЕМАЯ ЛИНИЯ НАРУЖНОГО ОСВЕЩЕНИЯ)

Приложение 3.2
к постановлению Городской Управы
города Калуги
от 27.05.2016 № 144-к

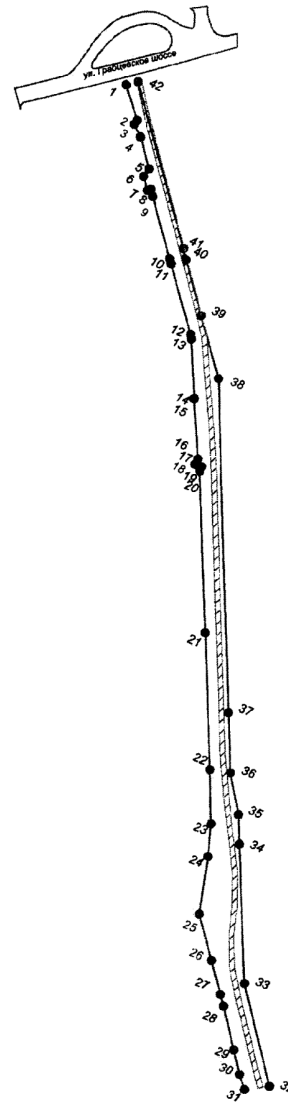

Условные обозначения

- планируемые красные линии с угловыми и поворотными точками
- Границы зон планируемого размещения объектов местного значения, относящихся к следующим областям:**
- освещение:**
- проектируемая линия наружного освещения

ГРАНИЦЫ ЗОН ПЛАНИРУЕМОГО РАЗМЕЩЕНИЯ ОБЪЕКТОВ КАПИТАЛЬНОГО СТРОИТЕЛЬСТВА МЕСТНОГО ЗНАЧЕНИЯ (ПЕРЕУСТРАИВАЕМАЯ НАЗЕМНАЯ ТЕПЛОТРАССА)

Приложение 3.1
к постановлению Городской Управы
города Калуги
от 27.05.2016 № 144-к

ГРАНИЦЫ ЗОН ПЛАНИРУЕМОГО РАЗМЕЩЕНИЯ ОБЪЕКТОВ КАПИТАЛЬНОГО СТРОИТЕЛЬСТВА МЕСТНОГО ЗНАЧЕНИЯ (ПЕРЕУСТРАИВАЕМЫЕ ВЛИ - 0,4кВ, ВЛ - 6кВ)

Приложение 3.3
к постановлению Городской Управы
города Калуги
от 27.05.2016 № 144-к

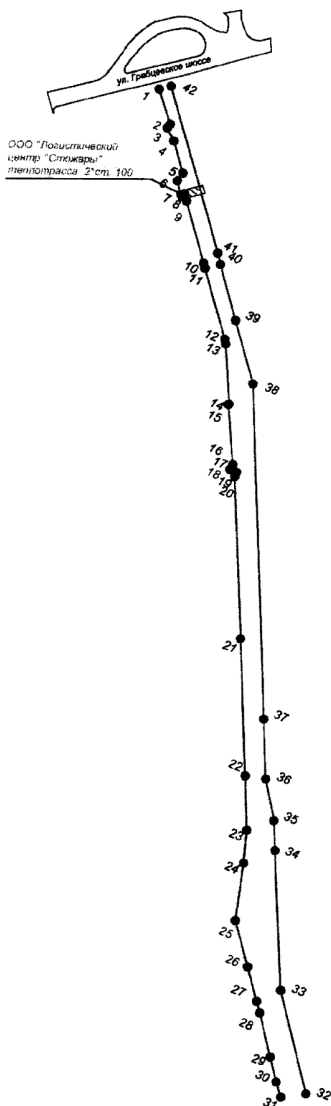

Условные обозначения

- планируемые красные линии с угловыми и поворотными точками
- Границы зон планируемого размещения объектов местного значения, относящихся к следующим областям:**
- теплотрассы:**
- проектируемая часть теплотрассы 2*ст.д100 ООО "Логистический центр "Стожары"

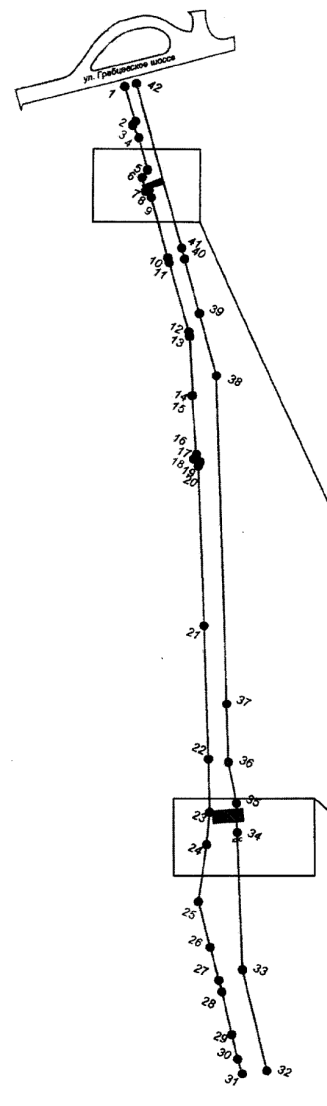

Условные обозначения

- планируемые красные линии с угловыми и поворотными точками
- Границы зон планируемого размещения объектов местного значения, относящихся к следующим областям:**
- электрооснабжение:**
- переустраиваемый участок ВЛИ- 0,4 кВ (ООО "Логистический центр "Стожары")
- переустраиваемый участок ВЛ- 6 кВ ПС "Дубрава" (ООО "Вилси")

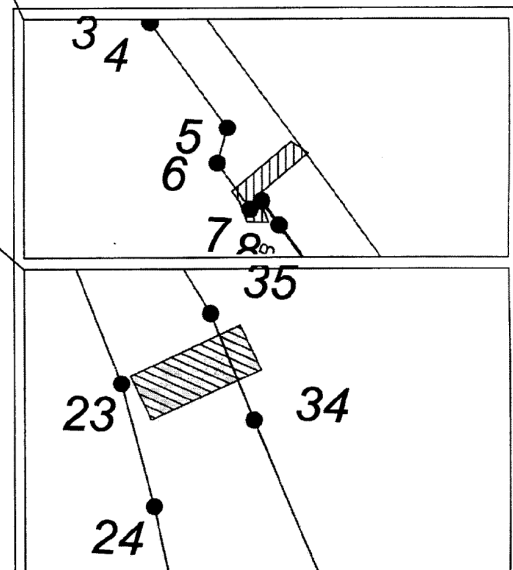

ГРАНИЦЫ ЗОН ПЛАНИРУЕМОГО РАЗМЕЩЕНИЯ ОБЪЕКТОВ КАПИТАЛЬНОГО СТРОИТЕЛЬСТВА МЕСТНОГО ЗНАЧЕНИЯ (ПЕРЕУСТРАИВАЕМЫЕ КАБЕЛЬНЫЕ ЛИНИИ: КЛ-6кВ (2КАБ. ПТПП); КЛ-10кВ 2КАБ. ЗАО "РЕГИОН-ЦЕНТР-ЭКОЛОГИЯ" И ООО "ПО "МЕТАЛЛИСТ"); КЛ-6кВ ПС "ДУБРАВА"-ТП 700 (ПО КГЭС).

Приложение 3.4
к постановлению Городской Управы города Калуги от 24.05.2016 № 144-к

Условные обозначения

- планируемые красные линии с угловыми и поворотными точками

Границы зон планируемого размещения объектов местного значения, относящихся к следующим областям:

электрооснабжение:

- переустраиваемый участок кабельной линии

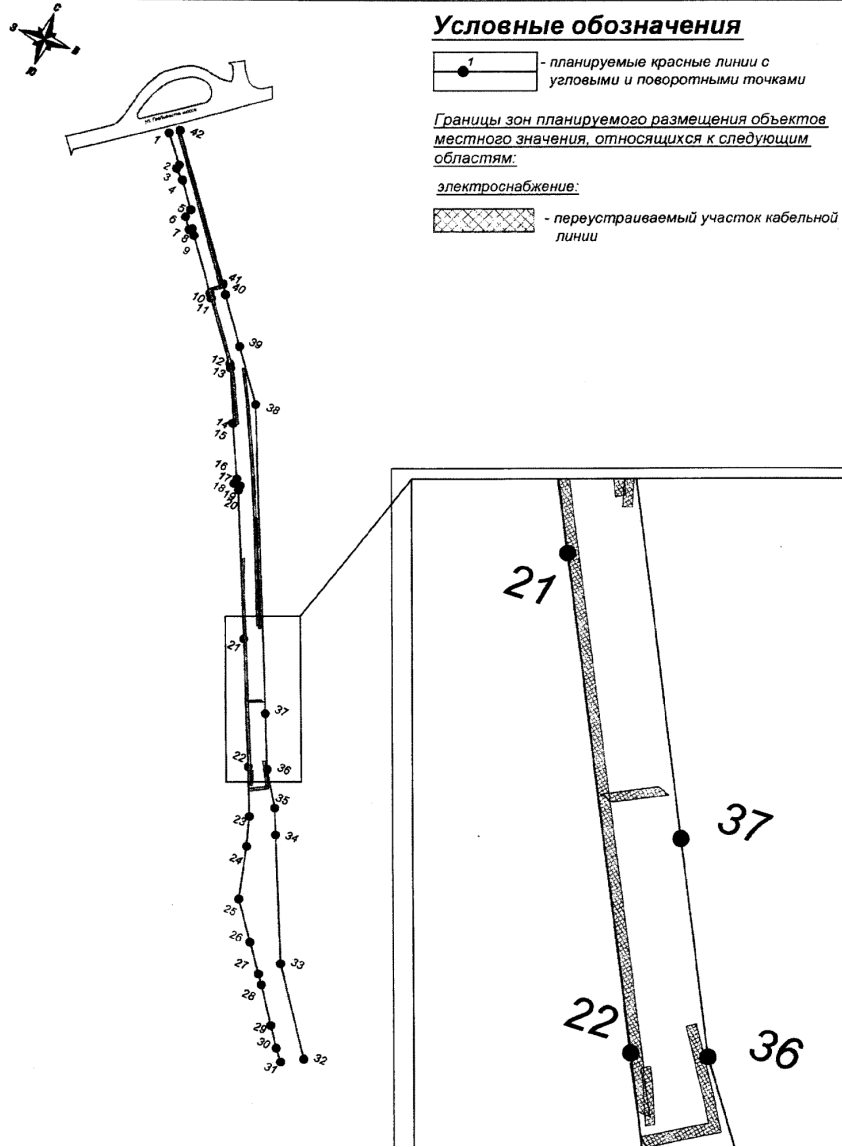

ГРАНИЦЫ ЗОН ПЛАНИРУЕМОГО РАЗМЕЩЕНИЯ ОБЪЕКТОВ КАПИТАЛЬНОГО СТРОИТЕЛЬСТВА МЕСТНОГО ЗНАЧЕНИЯ (ПЕРЕУСТРАИВАЕМЫЕ КАБЕЛЬНЫЕ ЛИНИИ: КЛ-6кВ (ПС "ДУБРАВА"-РП30 ПО КГЭС); КЛ-6кВ (ПС "ДУБРАВА"-РП43 ПО КГЭС); КЛ-6кВ (ПС "ДУБРАВА"-ТП 541 ПО КГЭС).

Приложение 3.5
к постановлению Городской Управы города Калуги от 24.05.2016 № 144-к

Условные обозначения

- планируемые красные линии с угловыми и поворотными точками

Границы зон планируемого размещения объектов местного значения, относящихся к следующим областям:

электрооснабжение:

- переустраиваемый участок кабельной линии

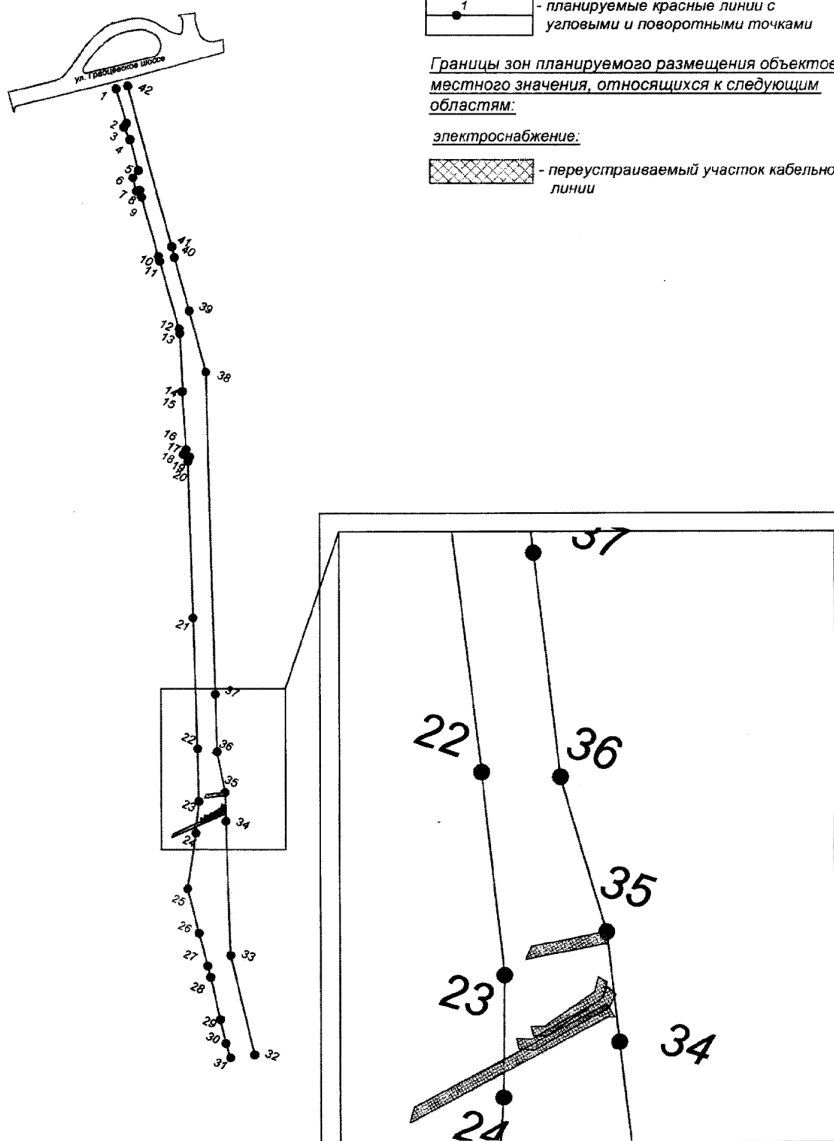

ГРАНИЦЫ ЗОН ПЛАНИРУЕМОГО РАЗМЕЩЕНИЯ ОБЪЕКТОВ КАПИТАЛЬНОГО СТРОИТЕЛЬСТВА МЕСТНОГО ЗНАЧЕНИЯ (ПЕРЕУСТРАИВАЕМЫЕ КАБЕЛЬНЫЕ ЛИНИИ, ПЕРЕСЕКАЮЩИЕ ПРОЕЗЖУЮ ЧАСТЬ НА ПК 5+77,8; ПК 5+78; ПК 5+94; ПК 6+5,5)

Приложение 3.6
к постановлению Городской Управы города Калуги от 24.05.2016 № 144-к

Условные обозначения

- планируемые красные линии с угловыми и поворотными точками

Границы зон планируемого размещения объектов местного значения, относящихся к следующим областям:

электрооснабжение:

- переустраиваемый участок кабельной линии

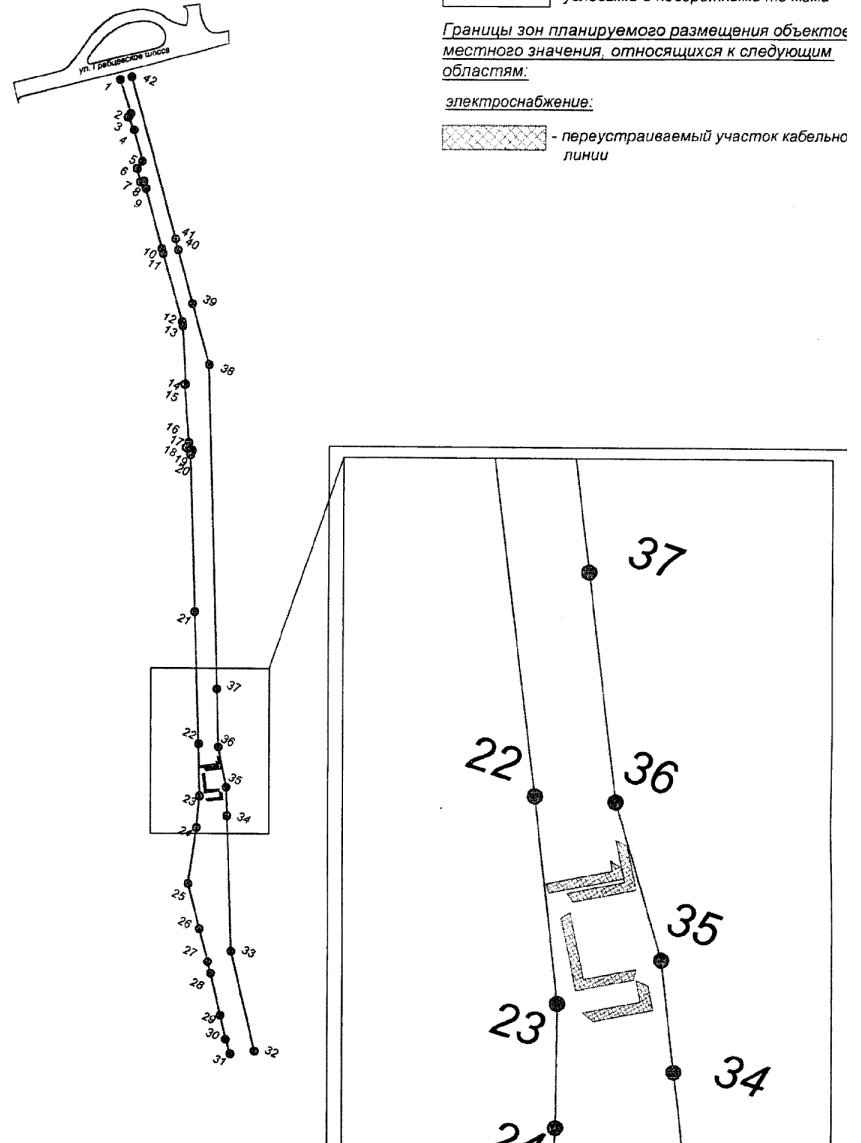

ГРАНИЦЫ ЗОН ПЛАНИРУЕМОГО РАЗМЕЩЕНИЯ ОБЪЕКТОВ КАПИТАЛЬНОГО СТРОИТЕЛЬСТВА МЕСТНОГО ЗНАЧЕНИЯ (ПЕРЕУСТРАИВАЕМЫЕ КАБЕЛЬНЫЕ ЛИНИИ: КЛ-6кВ (ПК 6+25); КЛ-6кВ (Г/К "ТАЙФУН"); КЛ-10кВ (4 КАБ. ЗАО "ПИВОВАРНЯ МОСКВА-ЭФЕС"); КЛ-6кВ (2 КАБ. ПАО "КАЛУГАНЕФТЕПРОДУКТ"); КЛ-6кВ (2 КАБ. ООО "ФОКОН").

Приложение 3.7
к постановлению Городской Управы города Калуги от 24.05.2016 № 144-к

Условные обозначения

- планируемые красные линии с угловыми и поворотными точками

Границы зон планируемого размещения объектов местного значения, относящихся к следующим областям:

электрооснабжение:

- переустраиваемый участок кабельной линии

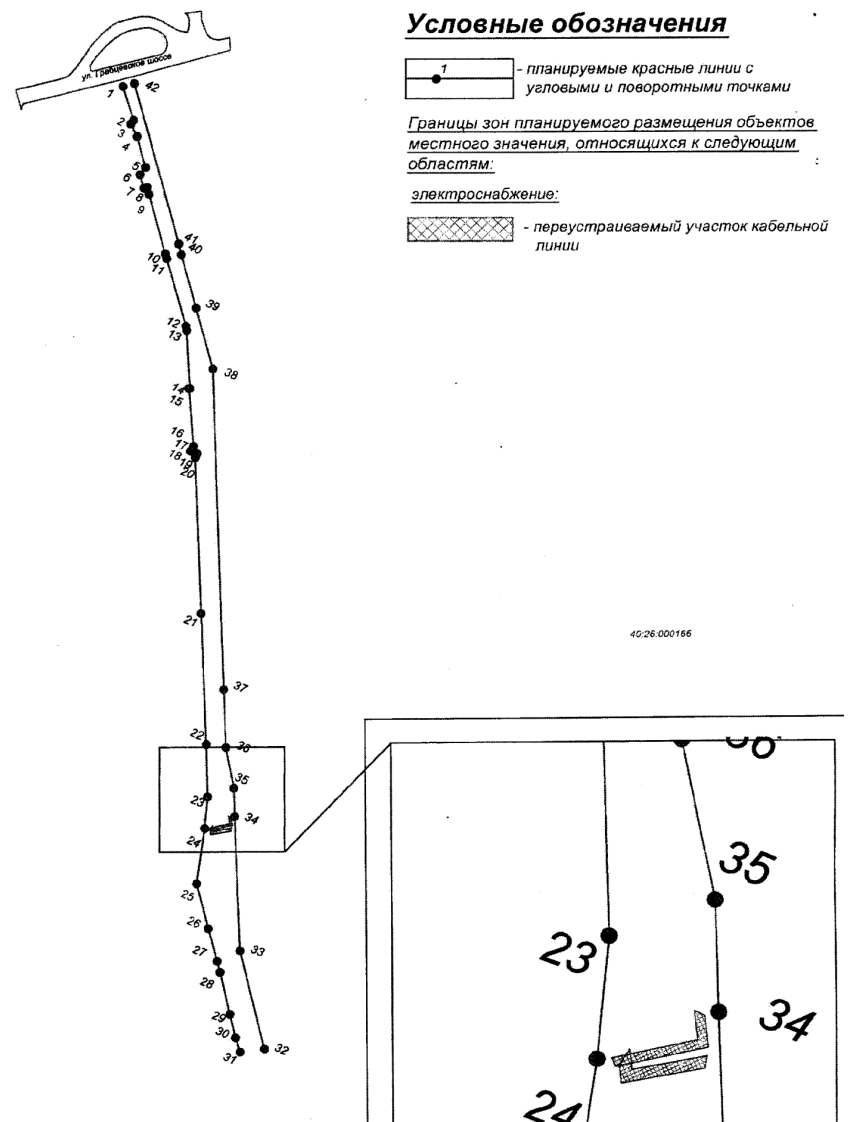

45:26.000166

**ЛИНИИ, ОБОЗНАЧАЮЩИЕ ЛИНИИ СВЯЗИ
(ПРОЕКТИРУЕМАЯ ЛИНИЯ НАРУЖНОГО
ОСВЕЩЕНИЯ)**

Приложение 4.1
к постановлению Городской Управы
города Калуги
от 24.05.2016 № 144-к

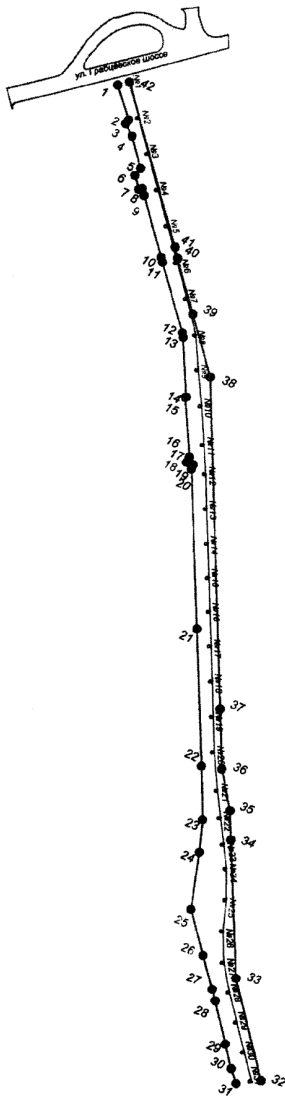

Условные обозначения

1 - планируемые красные линии с
угловыми и поворотными точками.

Линии связи:

№24 - проектируемая линия
наружного освещения

**ЛИНИИ, ОБОЗНАЧАЮЩИЕ ЛИНИИ СВЯЗИ
(КАБЕЛИ СВЯЗИ)**

Приложение 4.3
к постановлению Городской Управы
города Калуги
от 24.05.2016 № 144-к

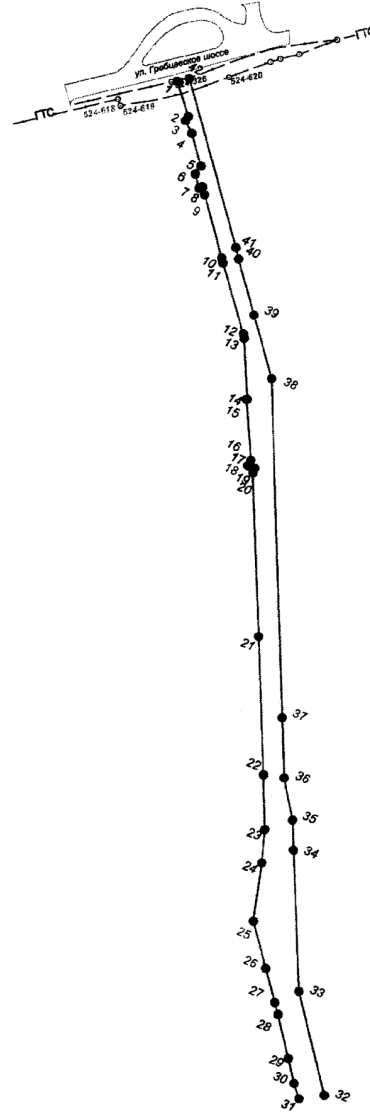

Условные обозначения

1 - планируемые красные линии с
угловыми и поворотными точками

Линии связи:

ГТС - сеть телефонной канализации,
ПАО "Ростелеком"

**ЛИНИИ, ОБОЗНАЧАЮЩИЕ ЛИНИИ СВЯЗИ
(ГАЗОПРОВОД СРЕДНЕГО ДАВЛЕНИЯ)**

Приложение 4.2
к постановлению Городской Управы
города Калуги
от 24.05.2016 № 144-к

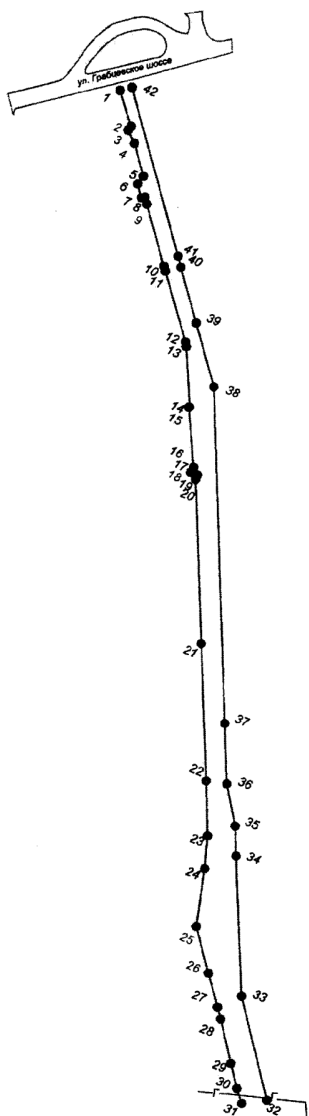

Условные обозначения

1 - планируемые красные линии с
угловыми и поворотными точками

Линии связи:

Г - газопровод среднего давления пз 227
ПАО "Калугаоблгаз"

**ЛИНИИ, ОБОЗНАЧАЮЩИЕ ЛИНИИ СВЯЗИ
(НАЗЕМНЫЕ ТЕПЛОТРАССЫ)**

Приложение 4.4
к постановлению Городской Управы
города Калуги
от 24.05.2016 № 144-к

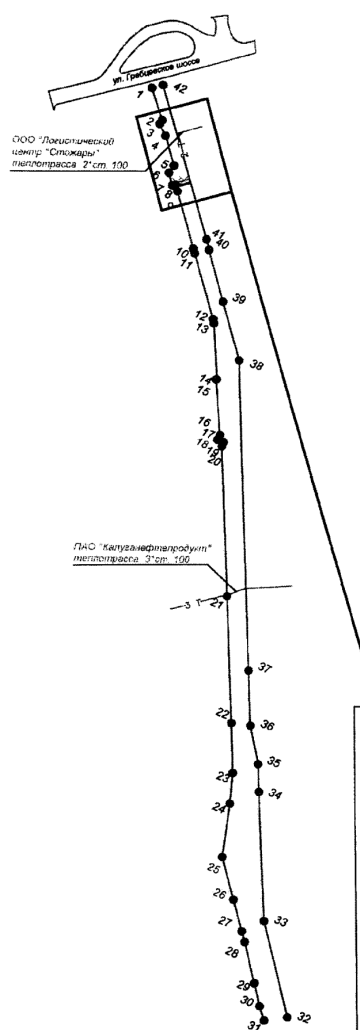

Условные обозначения

1 - планируемые красные линии с
угловыми и поворотными точками

Линии связи:

3Т - теплотрасса 3"ст. d100
ПАО "Калуганефтепродукт"

2Т - теплотрасса 2"ст. d100
ООО "Логистический центр
"Стожары"

2Т - теплотрасса, действующая
до момента демонтажа 2"ст. d100
ООО "Логистический центр
"Стожары"

2Т - проектируемая теплотрасса
2"ст. d100 ООО "Логистический центр
"Стожары"

ЛИНИИ, ОБОЗНАЧАЮЩИЕ ЛИНИИ СВЯЗИ (ХОЗЯЙСТВЕННО-БЫТОВАЯ КАНАЛИЗАЦИЯ)

Приложение 4.5
к постановлению Городской Управы
города Калуги
от 24.05.2016 № 144-к

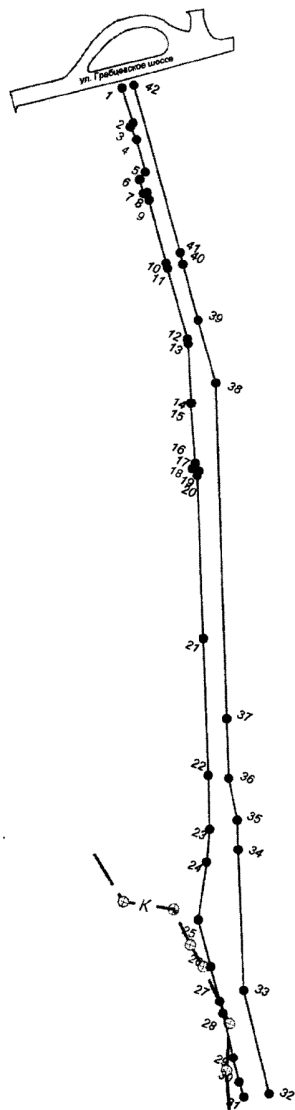

Условные обозначения

1 - планируемые красные линии с угловыми и поворотными точками

Линии связи:

К - хозяйственно-бытовая канализация 3*ст. d100, АО "Тайфун"

ЛИНИИ, ОБОЗНАЧАЮЩИЕ ЛИНИИ СВЯЗИ, ОБЪЕКТ ИНЖЕНЕРНО-ТЕХНИЧЕСКОГО ОБЕСПЕЧЕНИЯ (ВЛ 100 кВ, ВЛ 35кВ И П.С. 100/6 кВ)

Приложение 4.7
к постановлению Городской Управы
города Калуги
от 24.05.2016 № 144-к

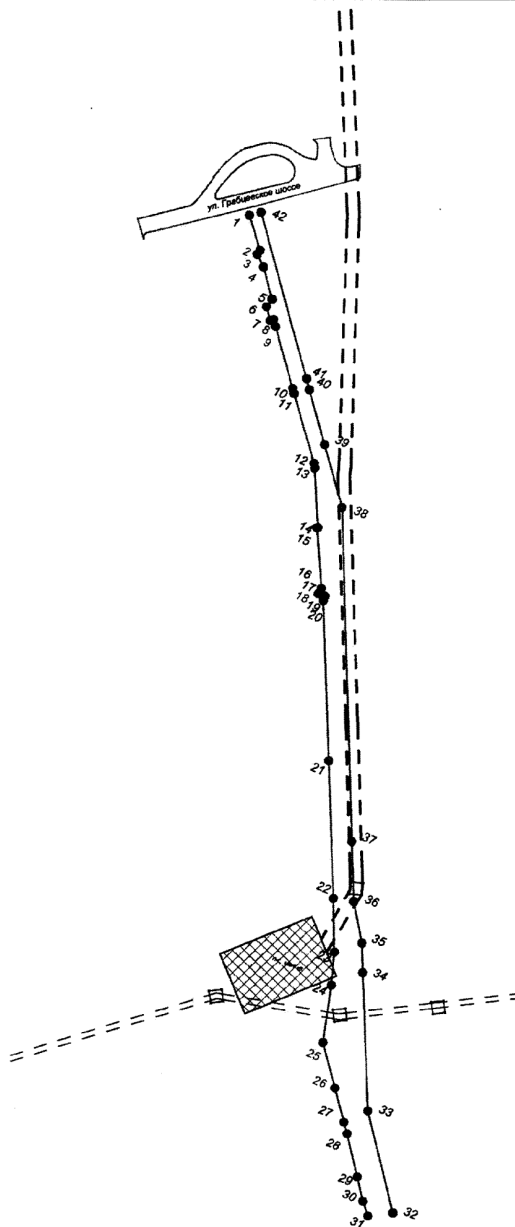

Условные обозначения

1 - планируемые красные линии с угловыми и поворотными точками

Линии связи:

ВЛ-110 кВ Орбита - Дубрава
ВЛ 35 кВ ПС-233(Дубрава) до РУ-6кВ

Объекты инженерно-технического обеспечения:

подстанция 110/6 кВ Дубрава

ЛИНИИ, ОБОЗНАЧАЮЩИЕ ЛИНИИ СВЯЗИ (ТЕХНОЛОГИЧЕСКИЙ ВОДОПРОВОД)

Приложение 4.6
к постановлению Городской Управы
города Калуги
от 24.05.2016 № 144-к

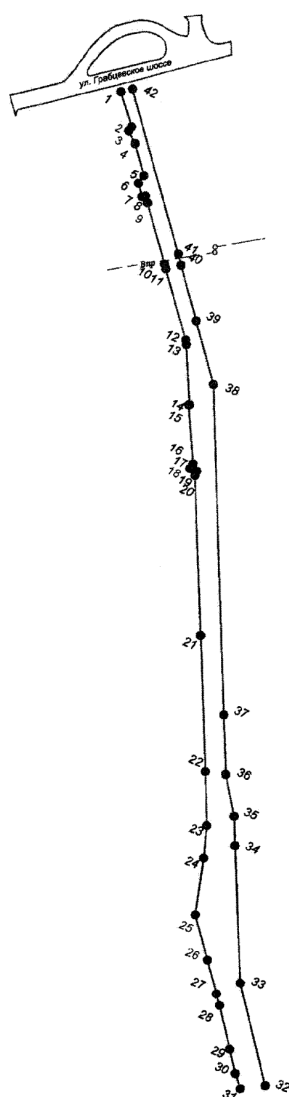

Условные обозначения

1 - планируемые красные линии с угловыми и поворотными точками

Линии связи:

Впр - технологический водопровод d100 п.э. ПАО "Калуганефтепродукт"

ЛИНИИ, ОБОЗНАЧАЮЩИЕ ЛИНИИ СВЯЗИ (КОНТАКТНАЯ СЕТЬ ТРОЛЛЕЙБУСА, ВЛИ- 0,4кВ, ЗЛ-6кВ И ВЛ-10кВ)

Приложение 4.8
к постановлению Городской Управы
города Калуги
от 24.05.2016 № 144-к

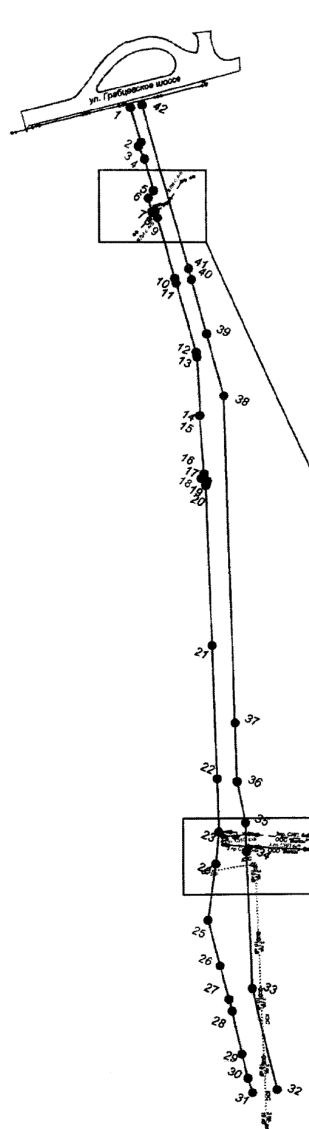

Условные обозначения

1 - планируемые красные линии с угловыми и поворотными точками

Линии связи:

ВЛ- 6 кВ контактная сети троллейбуса вдоль Грабцевского шоссе
ВЛИ-0,4кВ - существующая ВЛИ 0,4 кВ (ООО "Логистический центр "Стожары")
ВЛИ-0,4кВ - переустраиваемый участок ВЛИ 0,4 кВ (ООО "Логистический центр "Стожары")
Зпр. СИП 6кВ - ВЛ- 6 кВ ПС "Дубрава" (ООО "Вилси")
Зпр. СИП 6кВ - переустраиваемый участок ВЛ- 6 кВ ПС "Дубрава" (ООО "Вилси")
Зпр. СИП 6кВ - ВЛ- 6 кВ (ООО "Вилси")
З пр. СИП 10 кВ - существующая ВЛ- 10 кВ (КЭС)

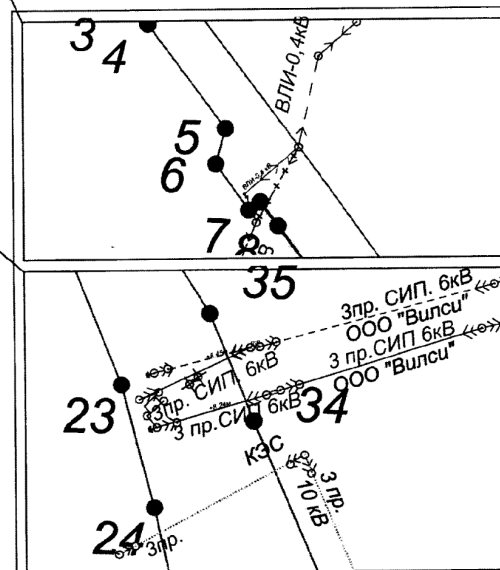

ЛИНИИ, ОБОЗНАЧАЮЩИЕ ЛИНИИ СВЯЗИ
(КАБЕЛЬНЫЕ ЛИНИИ: КЛ-6кВ (2КАБ. ЗАО "РЕГИОН-ЦЕНТР-ЭКОЛОГИЯ" И ООО "МЕТАЛЛИСТ"); КЛ-6кВ ПС "ДУБРАВА"- ТП 700 (ПО КГЭС)

Приложение 4.9
к постановлению Городской Управы
города Калуги
от 24.05.2016 № 144-к

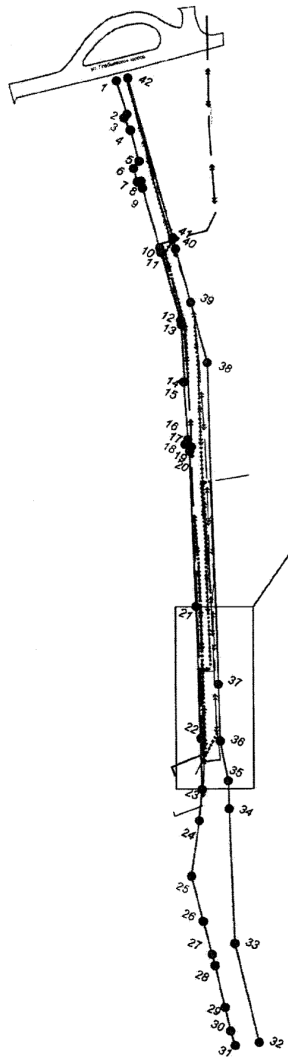

Условные обозначения

- планируемые красные линии с угловыми и поворотными точками

Линии связи:

- существующая кабельная линия действующая до момента демонтажа

- существующей кабельная линия не требующая переустройства

- переустраиваемый участок кабельной линии

ЛИНИИ, ОБОЗНАЧАЮЩИЕ ЛИНИИ СВЯЗИ
(КАБЕЛЬНЫЕ ЛИНИИ, ПЕРЕСЕКАЮЩИЕ ПРОЕЗЖУЮ ЧАСТЬ НА ПК 5+77,8; ПК 5+78; ПК 5+94; ПК 6+5,5)

Приложение 4.11
к постановлению Городской Управы
города Калуги
от 24.05.2016 № 144-к

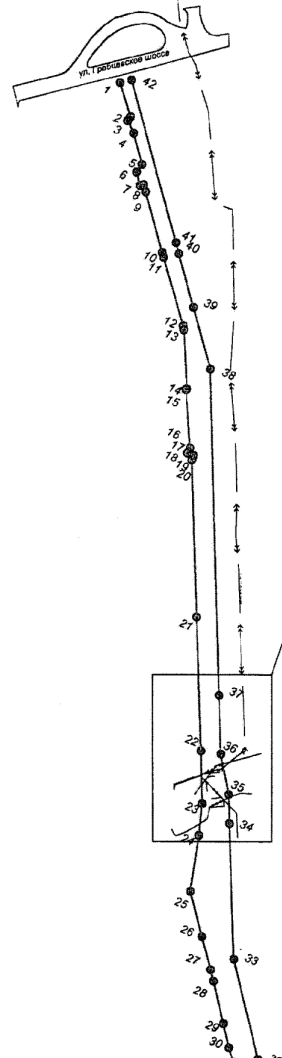

Условные обозначения

- планируемые красные линии с угловыми и поворотными точками

Линии связи:

- существующая кабельная линия действующая до момента демонтажа

- существующая кабельная линия не требующая переустройства

- переустраиваемый участок кабельной линии

ЛИНИИ, ОБОЗНАЧАЮЩИЕ ЛИНИИ СВЯЗИ
(КАБЕЛЬНЫЕ ЛИНИИ: КЛ-6кВ (ПС "ДУБРАВА"-РП30 ПО КГЭС); КЛ-6кВ (ПС "ДУБРАВА"-РП4 3 ПО КГЭС); КЛ-6кВ (ПС "ДУБРАВА"-ТП 541 ПО КГЭС)

Приложение 4.10
к постановлению Городской Управы
города Калуги
от 24.05.2016 № 144-к

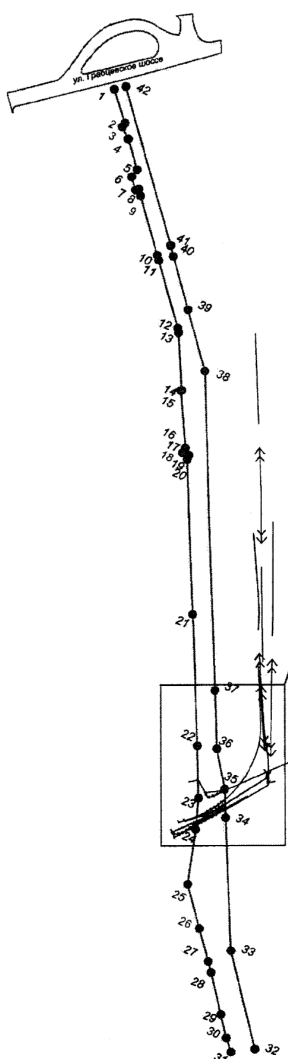

Условные обозначения

- планируемые красные линии с угловыми и поворотными точками

Линии связи:

- существующая кабельная линия действующая до момента демонтажа

- существующая кабельная линия не требующая переустройства

- переустраиваемый участок кабельной линии

ЛИНИИ, ОБОЗНАЧАЮЩИЕ ЛИНИИ СВЯЗИ
(КАБЕЛЬНЫЕ ЛИНИИ: КЛ-6кВ (ПК 6+25); КЛ-6кВ (Г/К "ТАЙФУН"); КЛ-10 кВ (4 КАБ. ЗАО "ПИВОВАРНЯ МОСКВА-ЭФЕС"); КЛ-6кВ (2 КАБ. ПАО "КАЛУГАНЕФТЕПРОДУКТ"); КЛ-6 кВ (2 КАБ. ООО "ФОКОН")

Приложение 4.12
к постановлению Городской Управы
города Калуги
от 24.05.2016 № 144-к

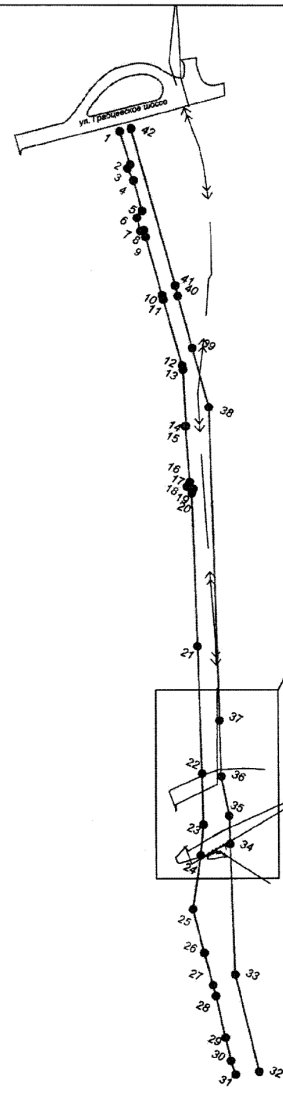

Условные обозначения

- планируемые красные линии с угловыми и поворотными точками

Линии связи:

- существующая кабельная линия действующая до момента демонтажа

- существующей кабельная линия не требующая переустройства

- переустраиваемый участок кабельной линии

Приложение 5 к постановлению Городской Управы города Калуги от 27.05.2016 № 147-п

ПОЛОЖЕНИЕ о размещении объектов капитального строительства местного значения, а также о характеристиках планируемого развития территории, в том числе плотности и параметрах застройки территории и характеристиках развития систем транспортного обслуживания и инженерно-технического обеспечения, необходимых для развития территории

Размещение объектов капитального строительства местного значения:

Планируется строительство улицы в жилой застройке

Технические параметры проектируемой улицы следующие:

- проезжей части улицы с асфальтобетонным покрытием протяжением 820 м;
- расчетная скорость – 30 км/час;
- число полос движения – 2 шт.;
- ширина полосы движения – 3 метра;
- наименьший радиус кривых в плане – 150 м;
- наименьшие радиусы кривых в продольном профиле:
 - а) выпуклых – 750 м;
 - б) вогнутых – 5015 м;
- наименьшее расстояние видимости:
 - а) для остановки – 115 м;
 - б) для встречного автомобиля – 278 м;
- нормативная нагрузка для расчета искусственных сооружений (водопропускные трубы) - К-14;
- нормативная нагрузка для расчета дорожной одежды, земляного полотна - АК11,5;
- наибольший продольный уклон - 28 ‰;
- максимальный продольный уклон тротуаров - 28 ‰;
- тротуары длиной 783 м;
- ширина тротуаров – 1,5 м.

предусматривается реконструкция примыкания к Грабцевскому шоссе;

предусматривается устройство водоотвода с проезжей части и вдоль автодороги;

предусматривается переустройство и защита инженерных коммуникаций, попадающих в зону строительства;

предусматривается устройство линии наружного освещения длиной 820 м;

предусматривается устройство питающей линии 0,4 кВ для наружного освещения.

2. Сведения о размещении линейного объекта на осваиваемой территории.

Участок строительства автодороги располагается в северо-восточной части городского округа «Город Калуга». Общее направление трассы - юго-восточное. Трасса проектируемой улицы начинается на существующем примыкании к Грабцевскому шоссе (район строения д.176) и заканчивается в районе строящегося микрорайона «Тайфунская слобода» по ул. Новая, д. 49 в г. Калуге.

Полоса отвода под размещение автодороги представляет собой земельный участок переменной ширины (от 9,45 м до 33,48 м), длиной 821 м и общей площадью 14541 м². Вся территория размещения линейного объекта местного значения «Автомобильная дорога от Грабцевского шоссе (район строения д.176) до ул. Новая д.49» располагается в границах города Калуга.

3. Характеристики развития систем инженерно-технического обеспечения территории.

В соответствии с выданными эксплуатирующими организациями техническими условиями на сохранение и защиту подземных и наземных коммуникаций, находящихся в зоне строительства автодороги, предусмотрены мероприятия по их переустройству, сохранности и защите.

Целью намечаемых мероприятий является разработка проектных решений, обеспечивающих сохранность и надёжную работу инженерных сетей.

Проектом предусматриваются следующие работы по защите и переустройству:

- переустройство ВЛ-0,4 кВ;
- переустройство электрических кабелей «КЛ РП 34-4 и КЛ РП 34-46261» напряжением 10кВ;
- переустройство электрических кабелей «КЛ РП 34 - КТП 632» напряжением 10кВ;
- переустройство электрических кабелей «ПС Дубрава - ТП 463» напряжением 10кВ;
- переустройство электрических кабелей «ПС Дубрава - РП34» напряжением 10кВ;
- защита кабеля связи;
- переустройство двух теплотрасс Ø219 мм и Ø426 мм.

Защита и переустройство коммуникаций выполнено в соответствии с техническими условиями, выданными владельцами и эксплуатирующими организациями.

4. Характеристики развития системы транспортного обслуживания территории.

Планируется строительство улицы в жилой застройке.

Технические параметры проектируемой улицы следующие:

- проезжая часть улицы с асфальтобетонным покрытием протяжением 820 м;
- расчетная скорость – 30 км/час;
- число полос движения – 2 шт.;
- ширина полосы движения – 3 метра;
- наименьший радиус кривых в плане – 150 м;
- наименьшие радиусы кривых в продольном профиле:
 - а) выпуклых – 750 м;
 - б) вогнутых – 5015 м;
- наименьшее расстояние видимости:
 - а) для остановки – 115 м;
 - б) для встречного автомобиля – 278 м;
- нормативная нагрузка для расчета искусственных сооружений (водопропускные трубы) - К-14;
- нормативная нагрузка для расчета дорожной одежды, земляного полотна - АК11,5;
- наибольший продольный уклон - 28 ‰;
- максимальный продольный уклон тротуаров - 28 ‰;
- тротуары длиной 783 м;
- ширина тротуаров – 1,5 м.

Внешняя транспортная связь для проектируемой территории осуществляется по существующему примыканию к магистральной улице районного значения Грабцевское шоссе (в районе строения д.176) и далее со всеми частями города.

Все конструктивные решения по элементам проектируемой автодороги (план, продольный профили, поперечные сечения и др.) приняты согласно действующим нормативным документам.

Технико-экономические показатели

№ п/п	Наименование показателей	Измеритель	Проектные показатели по дороге
1	Площадь территории проектирования	м ²	14541
2	Техническая категория улицы		«Улица в жилой застройке»
3	Протяженность улицы	км	0,820
4	Вид строительства		Новое строительство
5	Расчетная скорость	км/час	30
6	Число полос движения	шт	2
7	Ширина полос движения	м	3,0
8	Автобусные остановки/автопавильоны	шт./шт.	нет/нет
9	Протяженность линий: - наружного освещения - опоры	м. пог шт.	820 31
10	Тип дорожной одежды		капитальный
11	Вид покрытия		Асфальтобетон
12	Водопрпускные трубы: - ж.б труба диам. 0,5 м	шт/м	1/8,0
13	Тротуары: - длина - ширина	м м	783 1,5
14	Нормативная нагрузка для расчета искусственных сооружений (водопропускные трубы)		К-14
15	Нормативная нагрузка для расчета дорожной одежды, земляного полотна		АК11,5
16	Продолжительность строительства	мес.	3,0
17	Стоимость строительства в ценах на 1 сентября 2015 с НДС 18% в том числе СМР	тыс. руб. тыс. руб.	35508,957 33458,884

КРАСНЫЕ ЛИНИИ, КАДАСТРОВЫЙ ПЛАН ТЕРРИТОРИИ, ГРАНИЦЫ ОБРАЗУЕМЫХ И ИЗМЕНЯЕМЫХ ЗЕМЕЛЬНЫХ УЧАСТКОВ

Приложение 6 к постановлению Городской Управы города Калуги от 27.05.2016 № 147-п

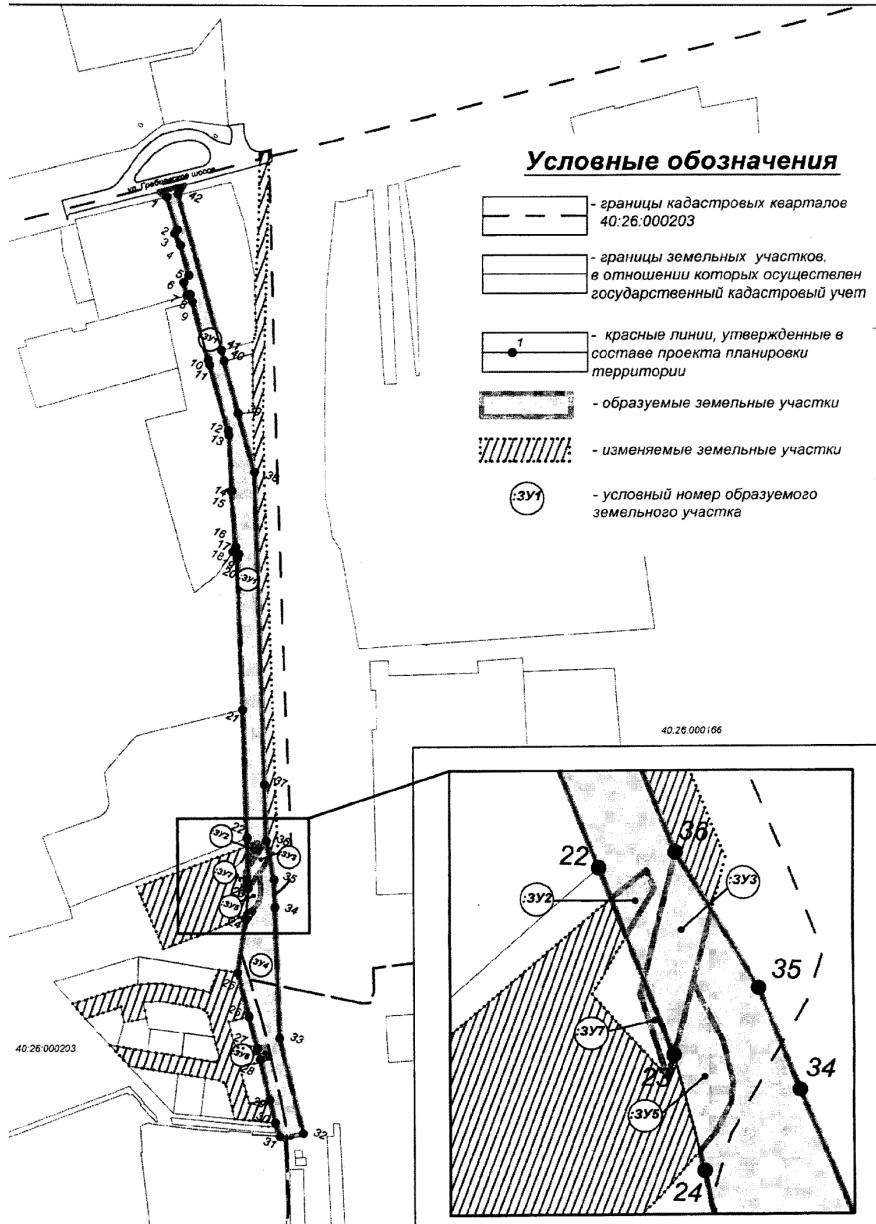

КРАСНЫЕ ЛИНИИ, ГРАНИЦЫ ЗЕМЕЛЬНЫХ УЧАСТКОВ, ГРАНИЦЫ ЗОН С ОСОБЫМИ УСЛОВИЯМИ ИСПОЛЬЗОВАНИЯ ТЕРРИТОРИИ (ОХРАННАЯ ЗОНА ГАЗОПРОВОДА СРЕДНЕГО ДАВЛЕНИЯ ПЭ Ø227 (ПАО "КАЛУГАОБЛГАЗ") И КАБЕЛЕЙ СВЯЗИ (ПАО "РОСТЕЛЕКОМ"))

Приложение 7 к постановлению Городской Управы города Калуги от 27.05.2016 № 147-п

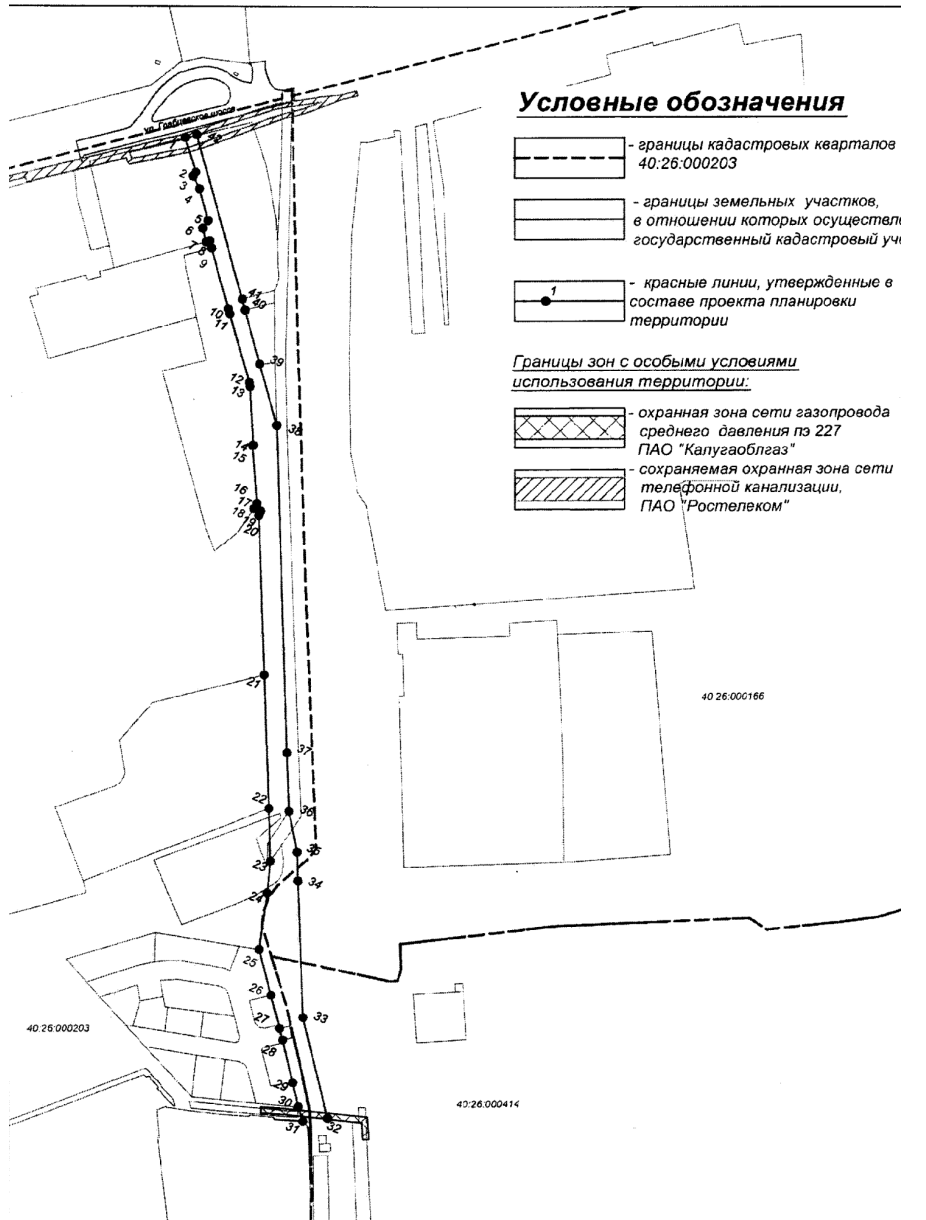

Официальный сайт
Городской Управы
города Калуги -

www.kaluga-gov.ru

КРАСНЫЕ ЛИНИИ, ГРАНИЦЫ ЗЕМЕЛЬНЫХ УЧАСТКОВ, ГРАНИЦЫ ЗОН С ОСОБЫМИ УСЛОВИЯМИ ИСПОЛЬЗОВАНИЯ ТЕРРИТОРИИ (ОХРАННЫЕ ЗОНЫ НАЗЕМНОЙ ТЕПЛОТРАССЫ)

Приложение 8
к постановлению Городской Управы
города Калуги
от 24.05.2016 № 144-н

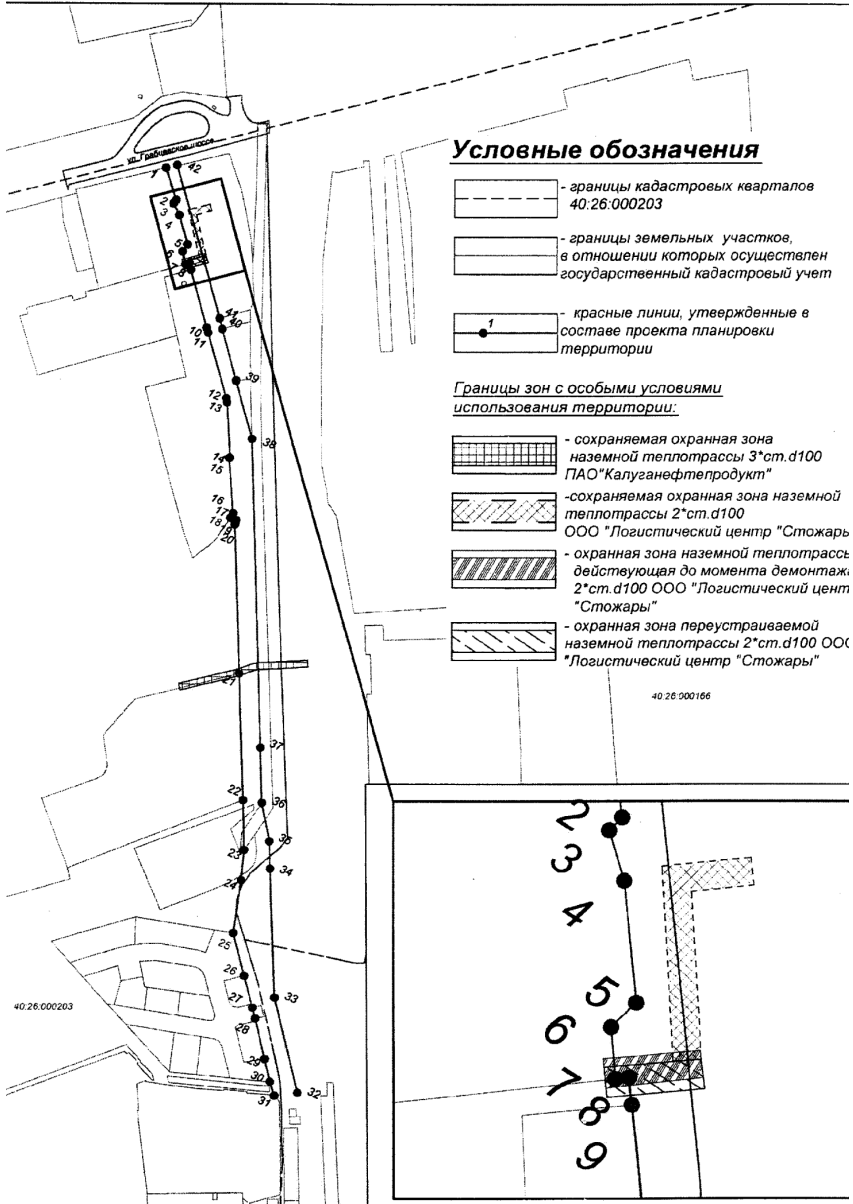

КРАСНЫЕ ЛИНИИ, ГРАНИЦЫ ЗЕМЕЛЬНЫХ УЧАСТКОВ, ГРАНИЦЫ ЗОН С ОСОБЫМИ УСЛОВИЯМИ ИСПОЛЬЗОВАНИЯ ТЕРРИТОРИИ (ОХРАННЫЕ ЗОНЫ ВЛ 110 кВ, ВЛ 35кВ И САНИТАРНО-ЗАЩИТНАЯ ЗОНА ЭЛЕКТРОПОДСТАНЦИИ 110/6 кВ ДУБРАВА)

Приложение 10
к постановлению Городской Управы
города Калуги
от 24.05.2016 № 144-н

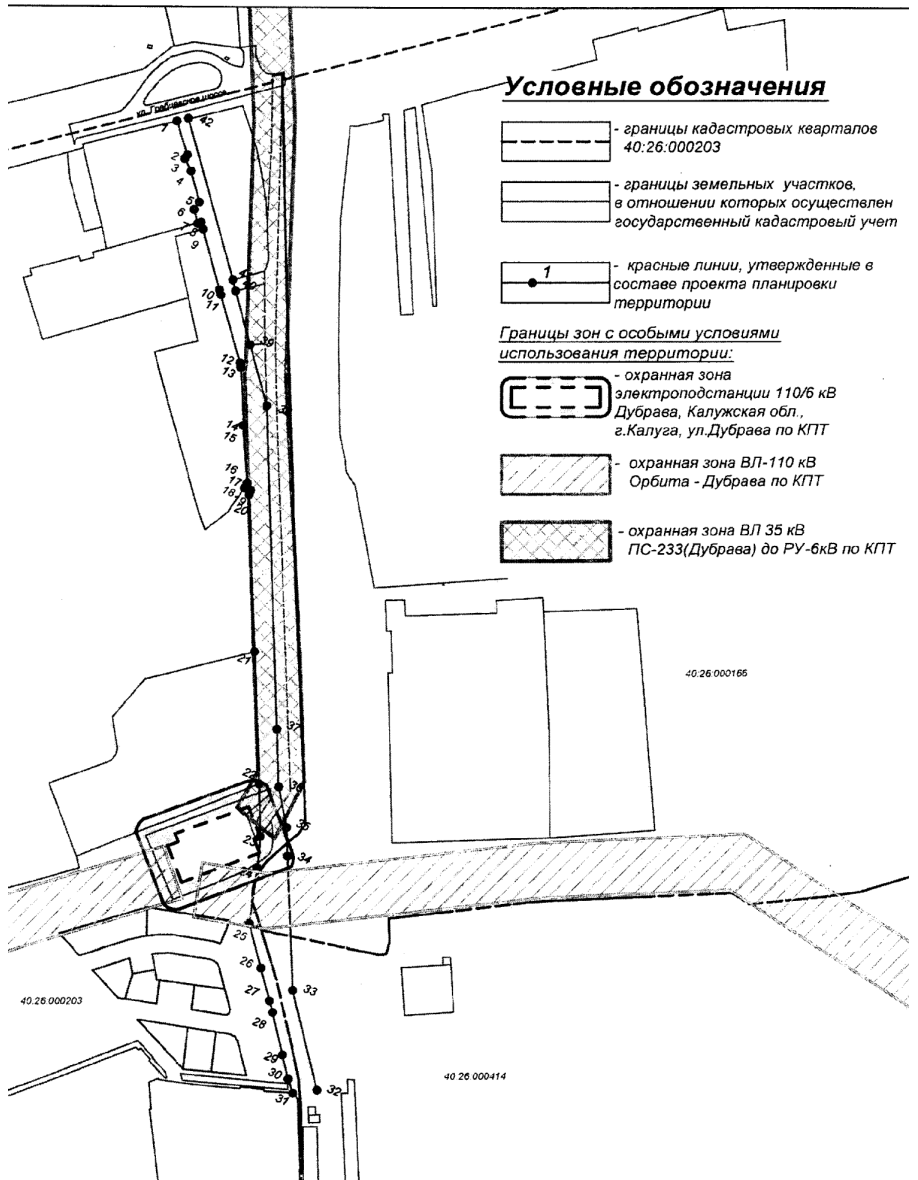

КРАСНЫЕ ЛИНИИ, ГРАНИЦЫ ЗЕМЕЛЬНЫХ УЧАСТКОВ, ГРАНИЦЫ ЗОН С ОСОБЫМИ УСЛОВИЯМИ ИСПОЛЬЗОВАНИЯ ТЕРРИТОРИИ (ОХРАННАЯ ЗОНА ТЕХНОЛОГИЧЕСКОГО ВОДОПРОВОДА И ХОЗЯЙСТВЕННО-БЫТОВОЙ КАНАЛИЗАЦИИ)

Приложение 9
к постановлению Городской Управы
города Калуги
от 24.05.2016 № 144-н

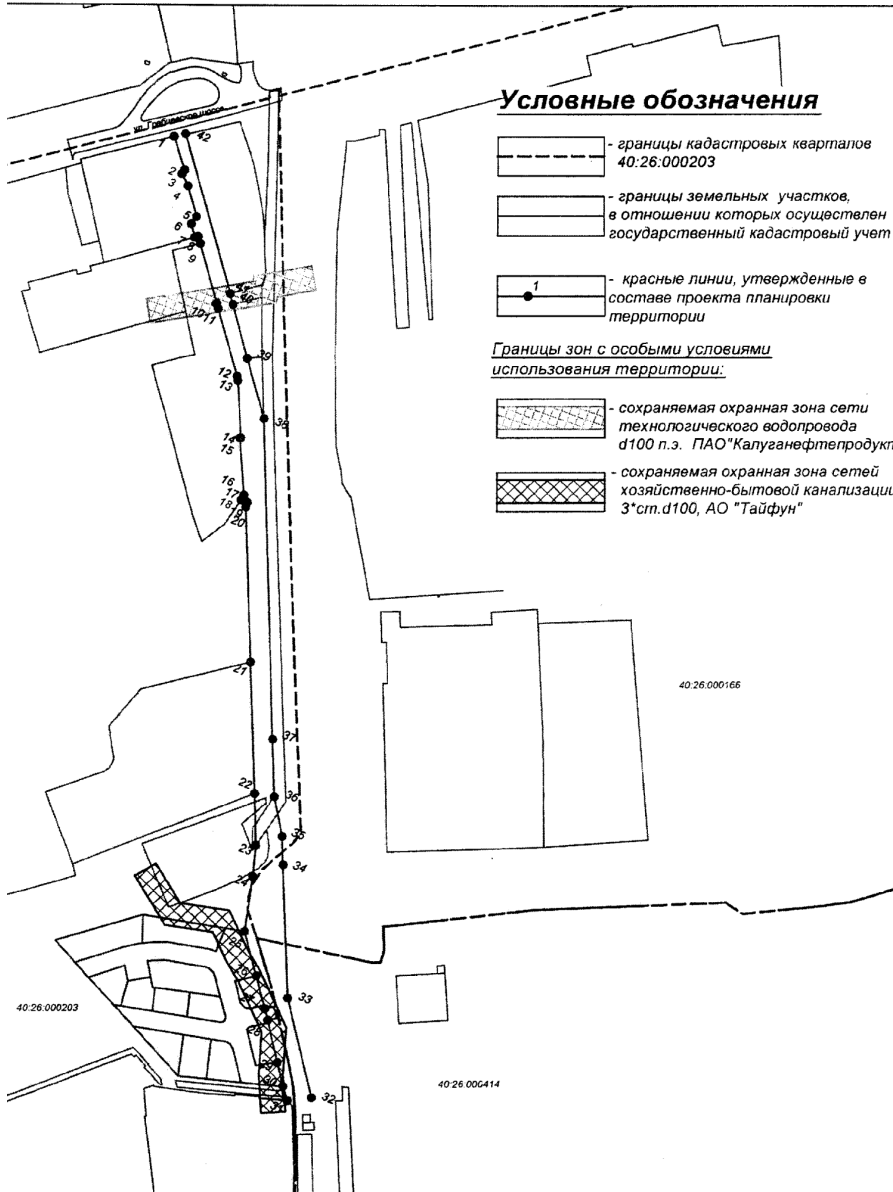

КРАСНЫЕ ЛИНИИ, ГРАНИЦЫ ЗЕМЕЛЬНЫХ УЧАСТКОВ, ГРАНИЦЫ ЗОН С ОСОБЫМИ УСЛОВИЯМИ ИСПОЛЬЗОВАНИЯ ТЕРРИТОРИИ (ОХРАННЫЕ ЗОНЫ КАБЕЛЬНЫХ ЛИНИЙ: КЛ-6кВ (2КАБ. ЗАО "РЕГИОН-ЦЕНТР-ЭКОЛОГИЯ" И ООО "МЕТАЛЛИСТ"); КЛ-6кВ ПС "ДУБРАВА"- ТП 700 (ПО КГЭС))

Приложение 11
к постановлению Городской Управы
города Калуги
от 24.05.2016 № 144-н

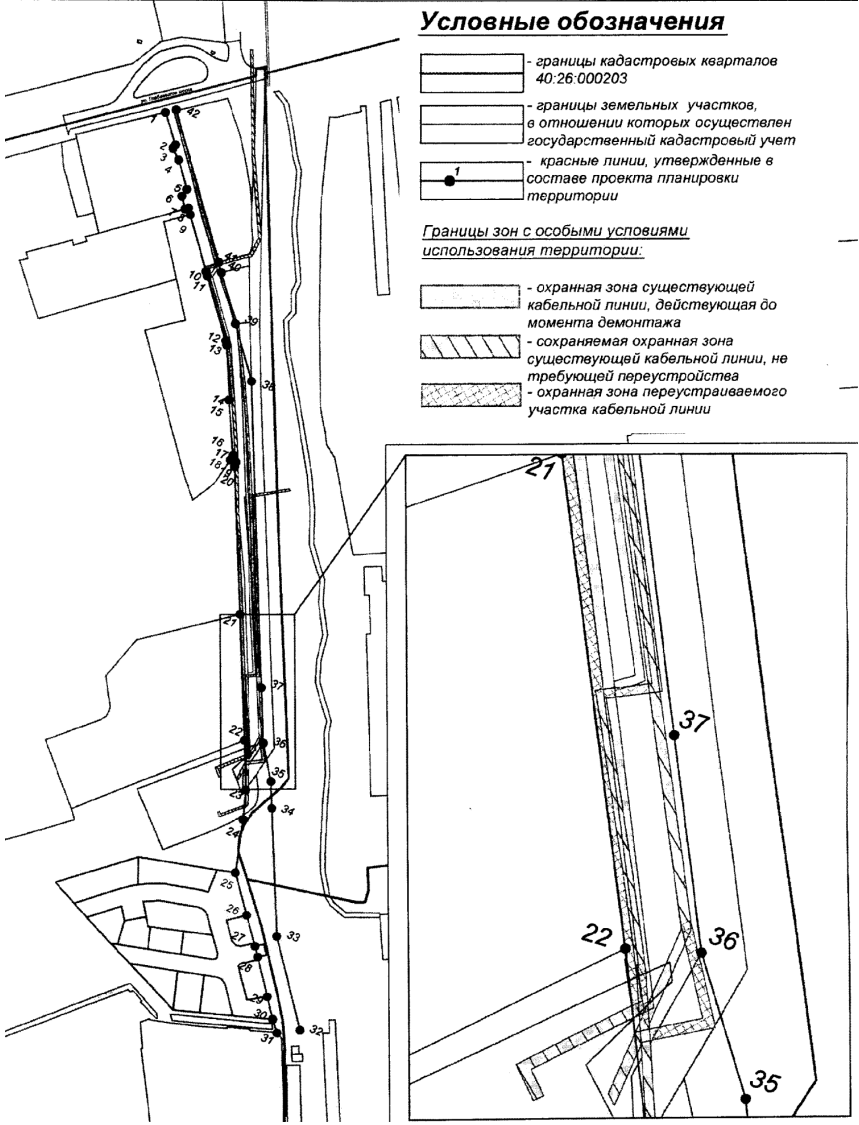

КРАСНЫЕ ЛИНИИ, ГРАНИЦЫ ЗЕМЕЛЬНЫХ УЧАСТКОВ, ГРАНИЦЫ ЗОН С ОСОБЫМИ УСЛОВИЯМИ ИСПОЛЬЗОВАНИЯ ТЕРРИТОРИИ (ОХРАННЫЕ ЗОНЫ КАБЕЛЬНЫХ ЛИНИЙ):
 КЛ-6кВ (ПС "ДУБРАВА"- РП30 ПО КГЭС);
 КЛ-6кВ (ПС "ДУБРАВА"- РП43 ПО КГЭС);
 КЛ-6кВ (ПС "ДУБРАВА"-ТП 541 ПО КГЭС)

Приложение 12
 к постановлению Городской Управы
 города Калуги
 от 24.05.2016 № 144-н

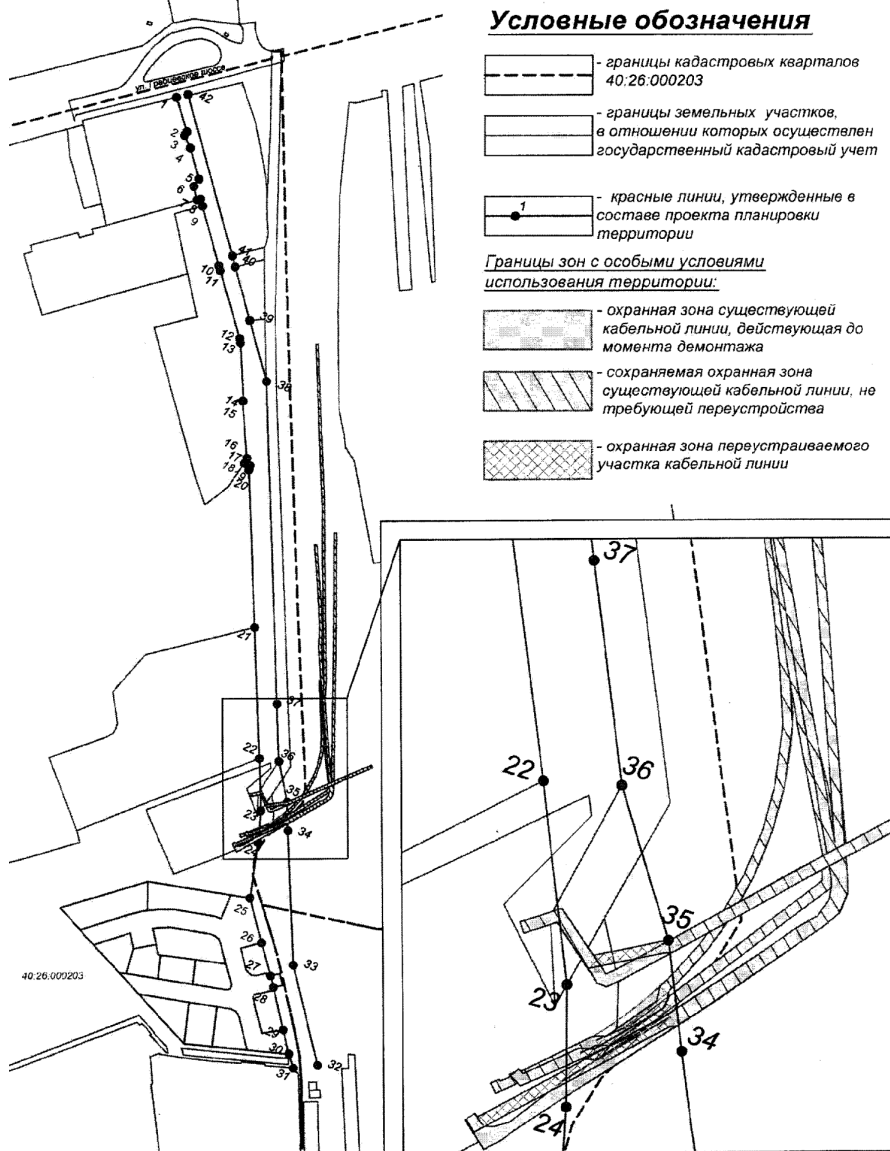

КРАСНЫЕ ЛИНИИ, ГРАНИЦЫ ЗЕМЕЛЬНЫХ УЧАСТКОВ, ГРАНИЦЫ ЗОН С ОСОБЫМИ УСЛОВИЯМИ ИСПОЛЬЗОВАНИЯ ТЕРРИТОРИИ (ОХРАННЫЕ ЗОНЫ КАБЕЛЬНЫХ ЛИНИЙ):
 КЛ-6кВ (ПК 6+25);
 КЛ-6кВ (Г/К "ТАЙФУН");
 КЛ-10 кВ (4 КАБ. ЗАО "ПИВОВАРНЯ МОСКВА-ЭФЕС");
 КЛ-6кВ (2 КАБ.ПАО "КАЛУГАНЕФТЕПРОДУКТ");
 КЛ-6 кВ (2 КАБ. ООО "ФОКОН");
 КЛ-6 кВ(ООО "ВИЛСИ")

Приложение 14
 к постановлению Городской Управы
 города Калуги
 от 24.05.2016 № 144-н

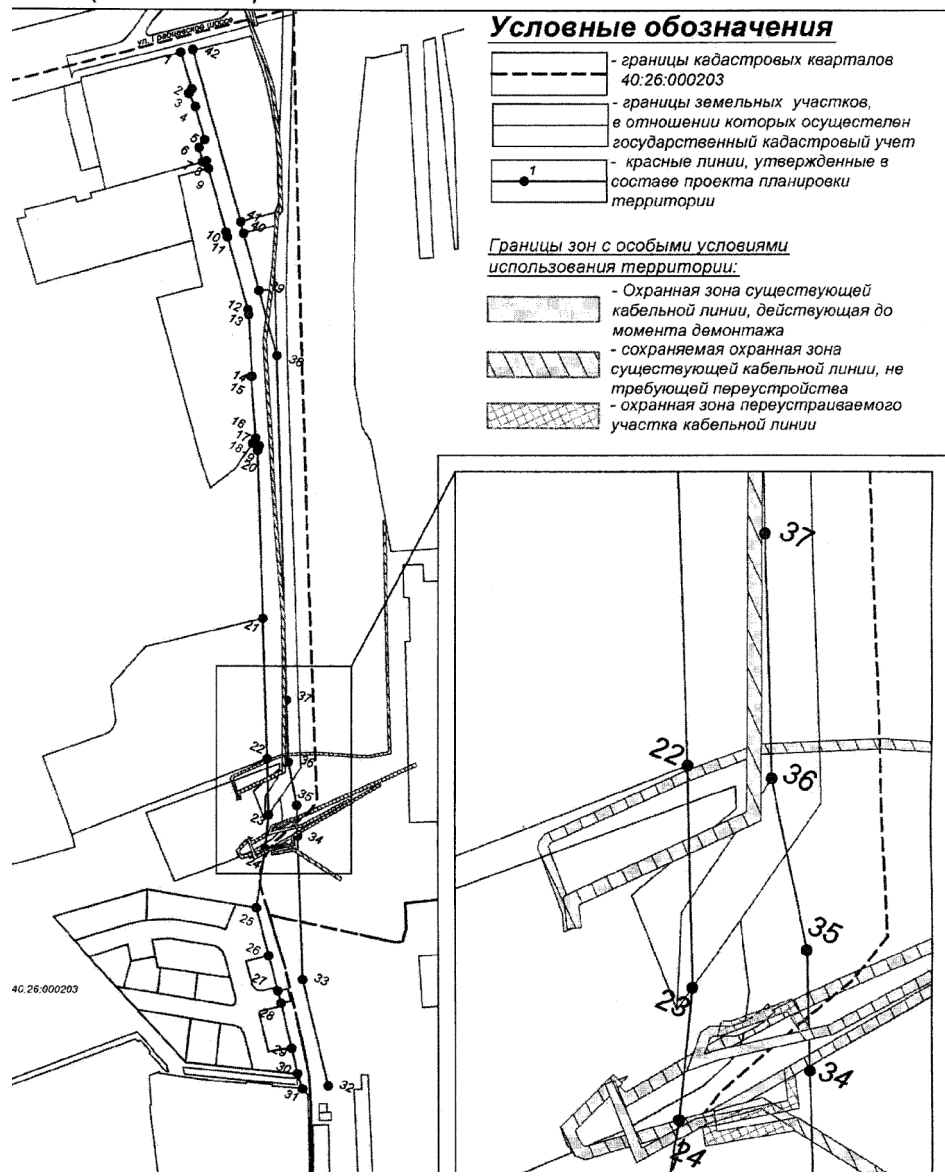

КРАСНЫЕ ЛИНИИ, ГРАНИЦЫ ЗЕМЕЛЬНЫХ УЧАСТКОВ, ГРАНИЦЫ ЗОН С ОСОБЫМИ УСЛОВИЯМИ ИСПОЛЬЗОВАНИЯ ТЕРРИТОРИИ (ОХРАННЫЕ ЗОНЫ КАБЕЛЬНЫХ ЛИНИЙ, ПЕРЕСЕКАЮЩИХ ПРОЕЗЖУЮ ЧАСТЬ)

Приложение 13
 к постановлению Городской Управы
 города Калуги
 от 24.05.2016 № 144-н

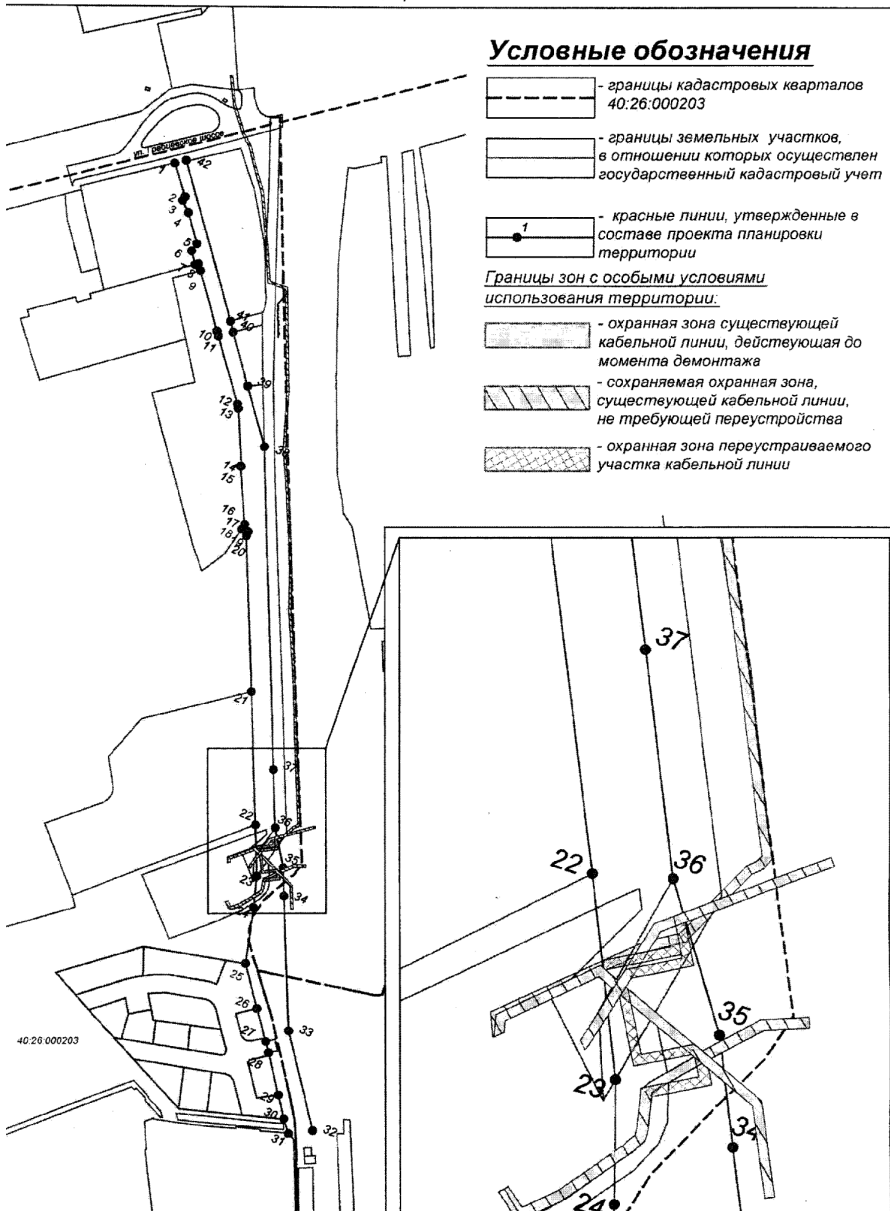

КРАСНЫЕ ЛИНИИ, ГРАНИЦЫ ЗЕМЕЛЬНЫХ УЧАСТКОВ, ГРАНИЦЫ ЗОН С ОСОБЫМИ УСЛОВИЯМИ ИСПОЛЬЗОВАНИЯ ТЕРРИТОРИИ (ОХРАННАЯ ЗОНА ЛИНИИ НАРУЖНОГО ОСВЕЩЕНИЯ)

Приложение 15
 к постановлению Городской Управы
 города Калуги
 от 24.05.2016 № 144-н

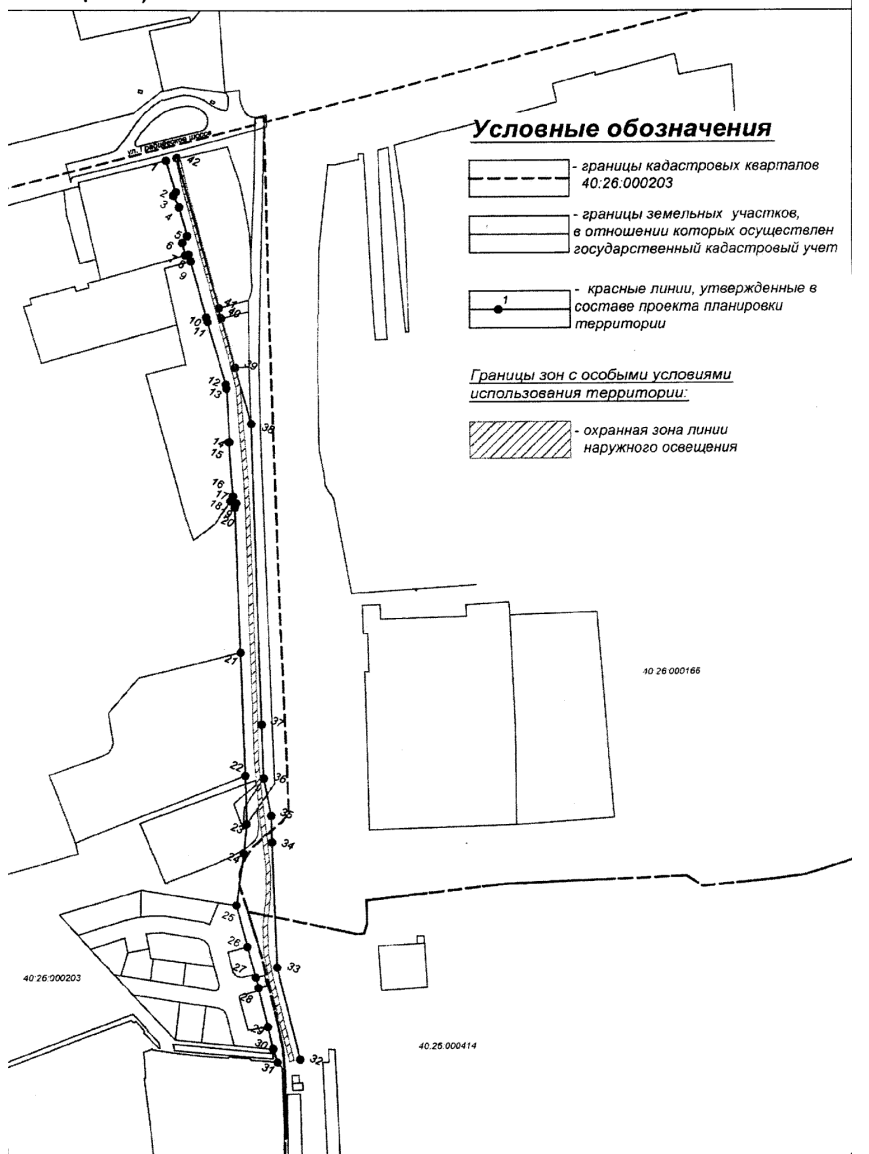

КРАСНЫЕ ЛИНИИ, ГРАНИЦЫ ЗЕМЕЛЬНЫХ УЧАСТКОВ, ГРАНИЦЫ ЗОН С ОСОБЫМИ УСЛОВИЯМИ ИСПОЛЬЗОВАНИЯ ТЕРРИТОРИИ (ОХРАННЫЕ ЗОНЫ КОНТАКТНОЙ СЕТИ ТРОЛЛЕЙБУСА, ВЛИ-0,4кВ и ВЛ-6кВ)

Приложение 16
к постановлению Городской Управы
города Калуги
от 24.05.2016 № 149-н

Условные обозначения

- границы кадастровых кварталов 40:26:000203
- границы земельных участков, в отношении которых осуществлен государственный кадастровый учет
- красные линии, утвержденные в составе проекта планировки территории
- Границы зон с особыми условиями использования территории:**
 - охранная зона ВЛ - 6 кВ контактной сети троллейбуса вдоль Грабцевского шоссе
 - охранная зона существующей ВЛИ 0,4 кВ (ООО "Логистический центр "Стойжары")
 - охранная зона переустраиваемого участка ВЛИ 0,4 кВ (ООО "Логистический центр "Стойжары")
 - охранная зона ВЛ- 6 кВ ПС "Дубрава" (КЭС)
 - охранная зона переустраиваемого участка ВЛ- 6 кВ ПС "Дубрава" (КЭС)

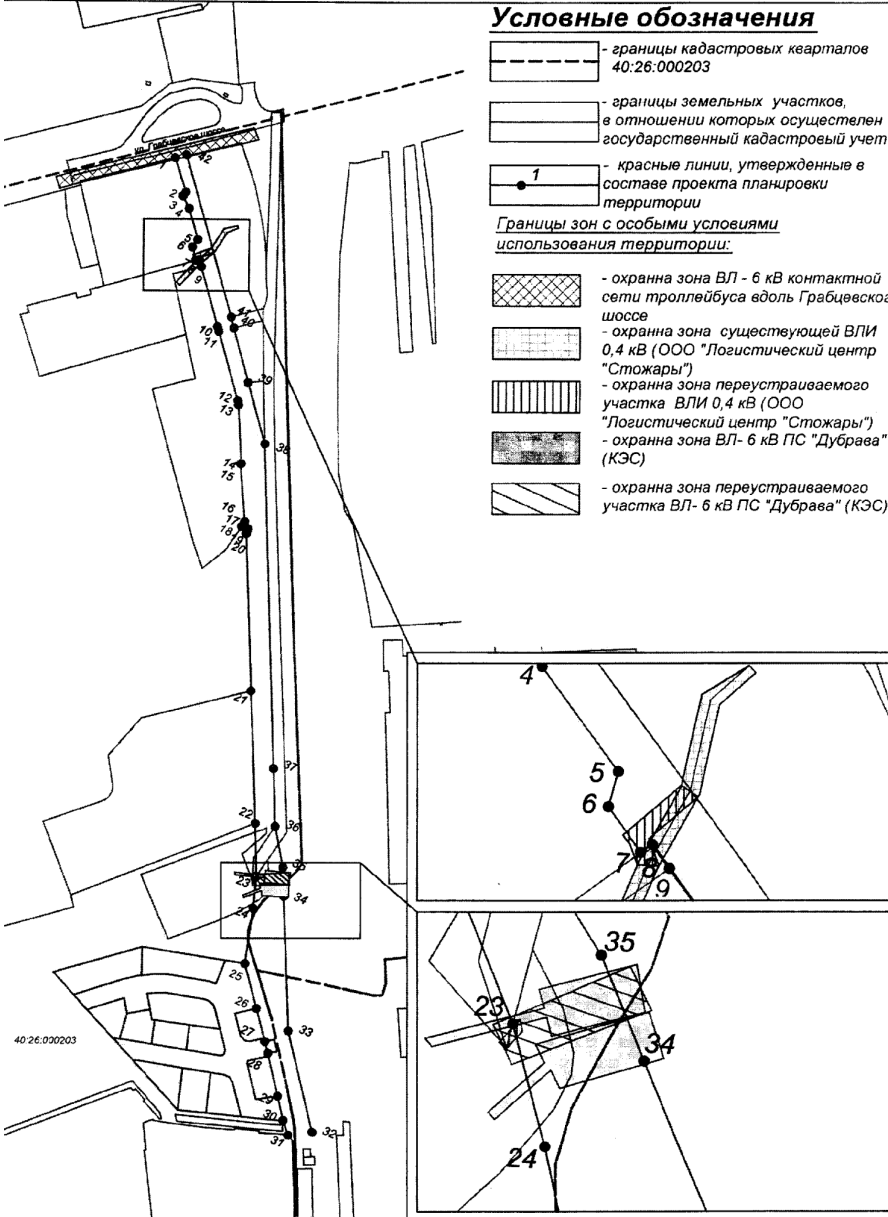

КРАСНЫЕ ЛИНИИ, ГРАНИЦЫ ЗЕМЕЛЬНЫХ УЧАСТКОВ, ГРАНИЦЫ ЗОН С ОСОБЫМИ УСЛОВИЯМИ ИСПОЛЬЗОВАНИЯ ТЕРРИТОРИИ (САНИТАРНО-ЗАЩИТНАЯ ЗОНА АО "ТАЙФУН")

Приложение 17
к постановлению Городской Управы
города Калуги
от 24.05.2016 № 149-н

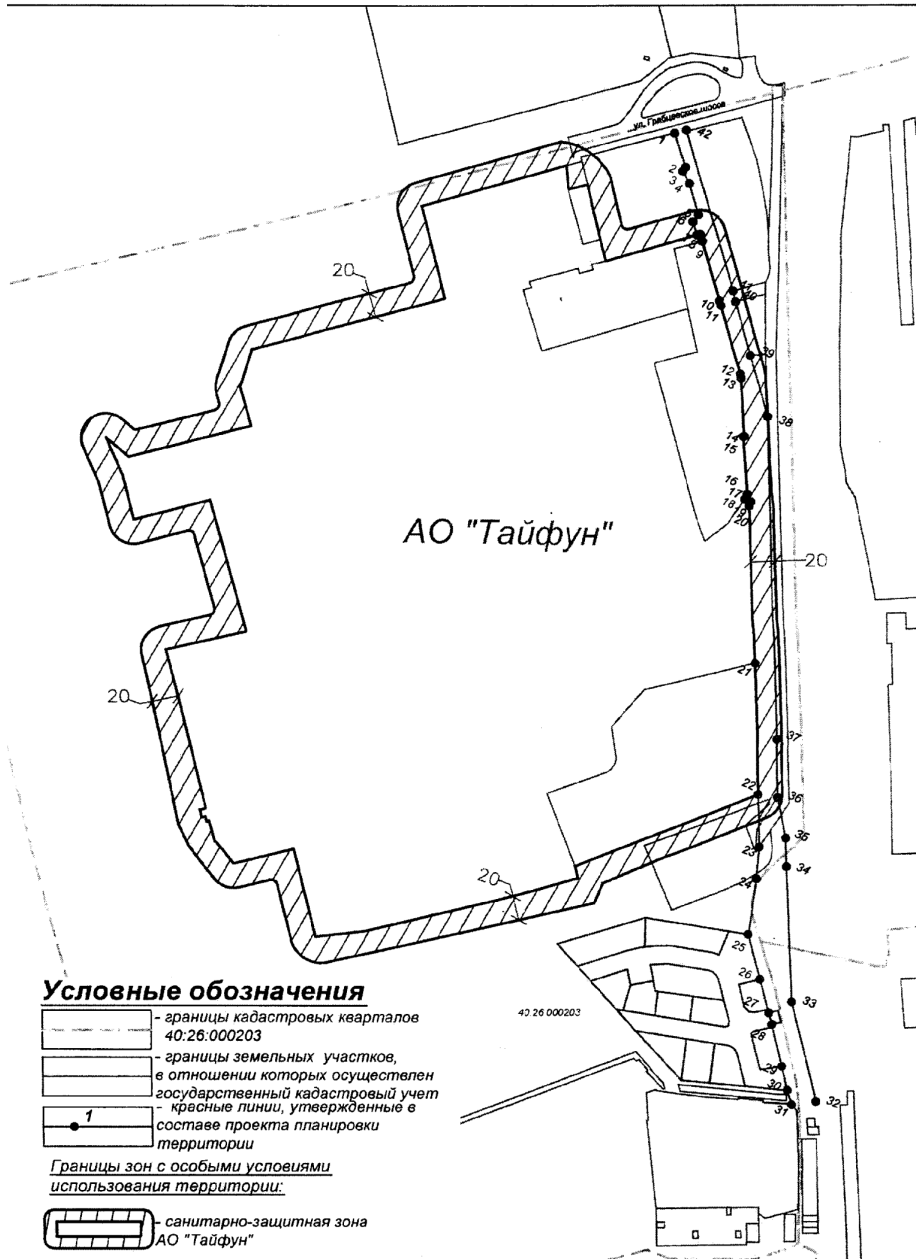

Условные обозначения

- границы кадастровых кварталов 40:26:000203
- границы земельных участков, в отношении которых осуществлен государственный кадастровый учет
- красные линии, утвержденные в составе проекта планировки территории
- Границы зон с особыми условиями использования территории:**
 - санитарно-защитная зона АО "Тайфун"

КРАСНЫЕ ЛИНИИ, ГРАНИЦЫ ЗЕМЕЛЬНЫХ УЧАСТКОВ, ГРАНИЦЫ ЗОН С ОСОБЫМИ УСЛОВИЯМИ ИСПОЛЬЗОВАНИЯ ТЕРРИТОРИИ (САНИТАРНО-ЗАЩИТНАЯ ЗОНА ОАО "КАЛУГАНЕФТЕПРОДУКТ")

Приложение 18
к постановлению Городской Управы
города Калуги
от 24.05.2016 № 149-н

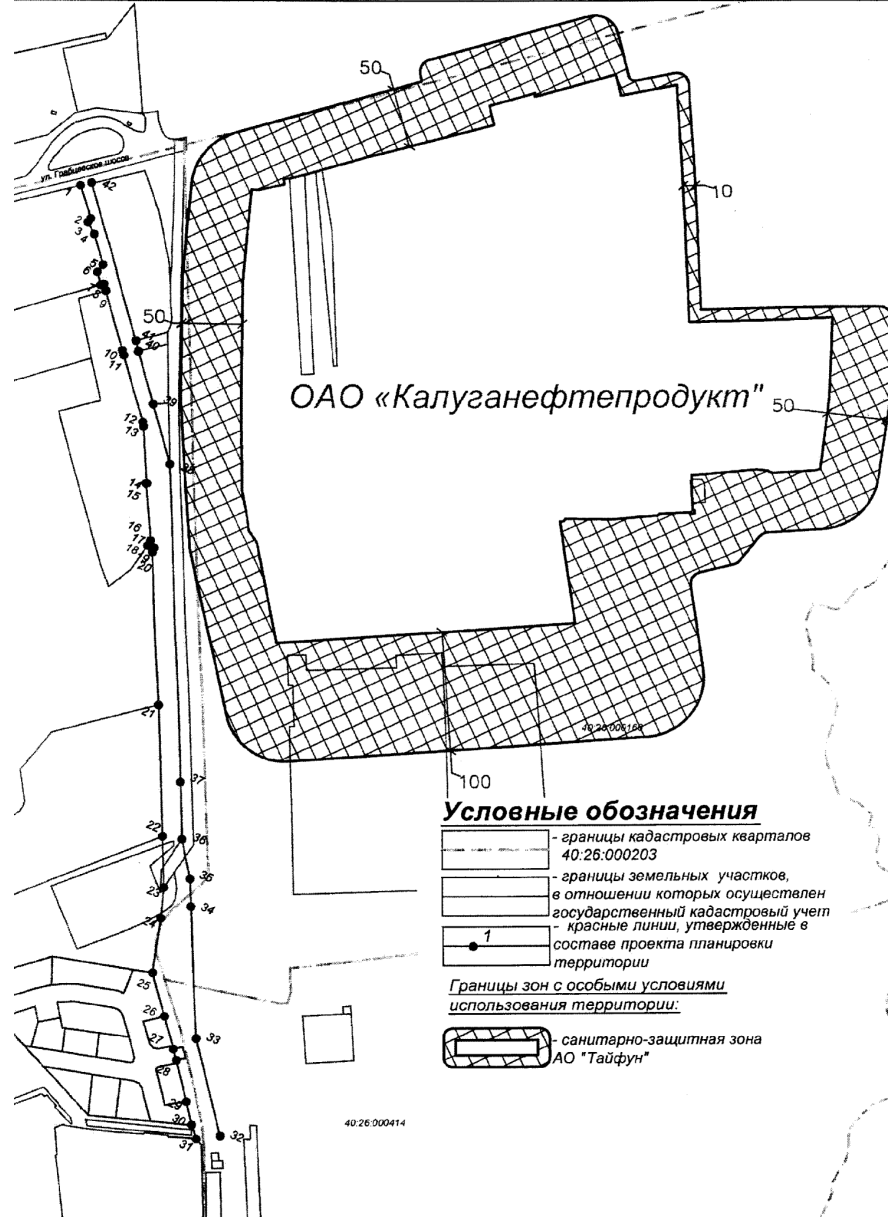

Условные обозначения

- границы кадастровых кварталов 40:26:000203
- границы земельных участков, в отношении которых осуществлен государственный кадастровый учет
- красные линии, утвержденные в составе проекта планировки территории
- Границы зон с особыми условиями использования территории:**
 - санитарно-защитная зона АО "Тайфун"

КРАСНЫЕ ЛИНИИ, ГРАНИЦЫ ЗЕМЕЛЬНЫХ УЧАСТКОВ, ГРАНИЦЫ ЗОН С ОСОБЫМИ УСЛОВИЯМИ ИСПОЛЬЗОВАНИЯ ТЕРРИТОРИИ (САНИТАРНО-ЗАЩИТНАЯ ЗОНА ЭЛЕКТРИЧЕСКОЙ ПОДСТАНЦИИ (ПС) 110/6 кВ № 233 "ДУБРАВА")

Приложение 19
к постановлению Городской Управы
города Калуги
от 24.05.2016 № 149-н

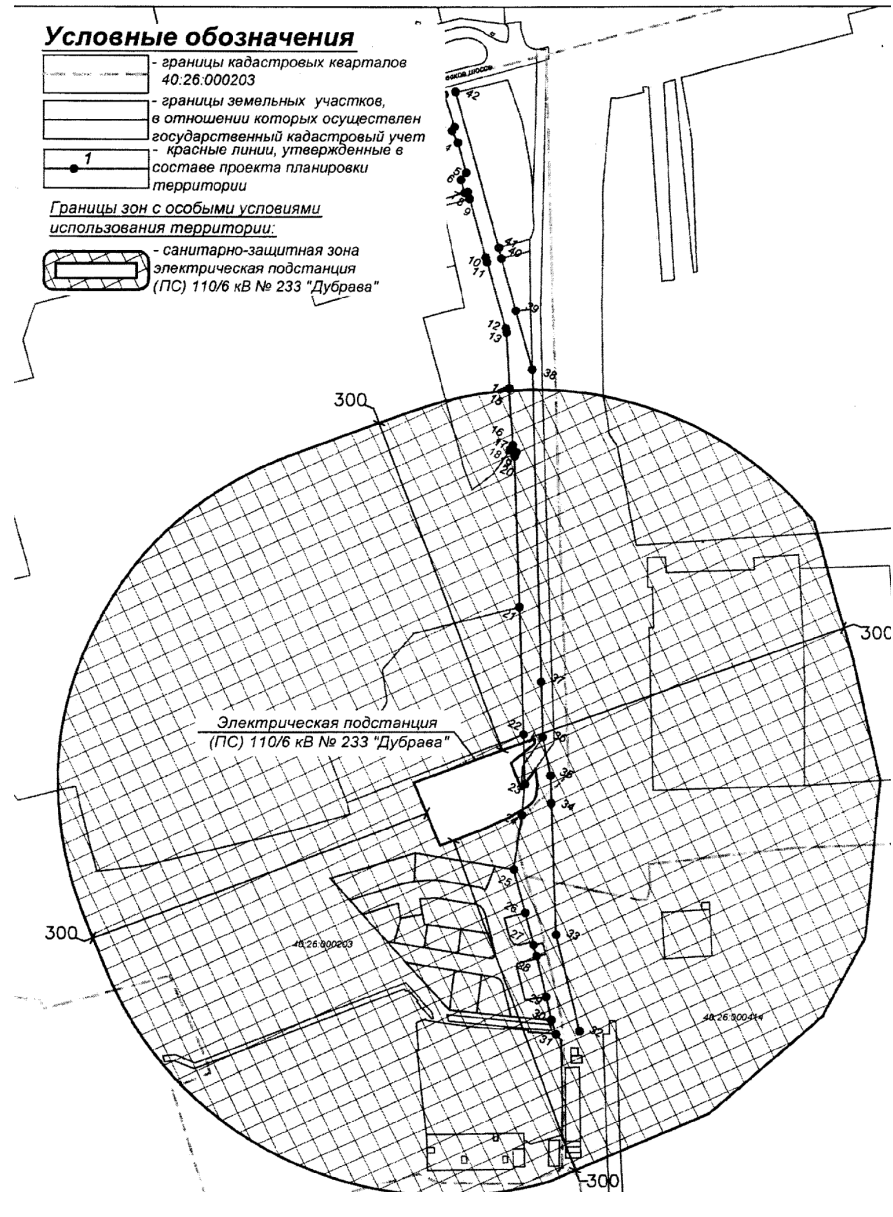

Условные обозначения

- границы кадастровых кварталов 40:26:000203
- границы земельных участков, в отношении которых осуществлен государственный кадастровый учет
- красные линии, утвержденные в составе проекта планировки территории
- Границы зон с особыми условиями использования территории:**
 - санитарно-защитная зона электрической подстанции (ПС) 110/6 кВ № 233 "Дубрава"

КРАСНЫЕ ЛИНИИ, ГРАНИЦЫ ЗЕМЕЛЬНЫХ УЧАСТКОВ, ГРАНИЦЫ ЗОН С ОСОБИМИ УСЛОВИЯМИ ИСПОЛЬЗОВАНИЯ ТЕРРИТОРИИ (САНИТАРНО-ЗАЩИТНАЯ ЗОНА АВТОМАСТЕРСКОЙ, ООО "ВИЛСИ" И ООО "БРЮС")

Приложение 20 к постановлению Городской Управы города Калуги от 27.05.2016 № 147-п

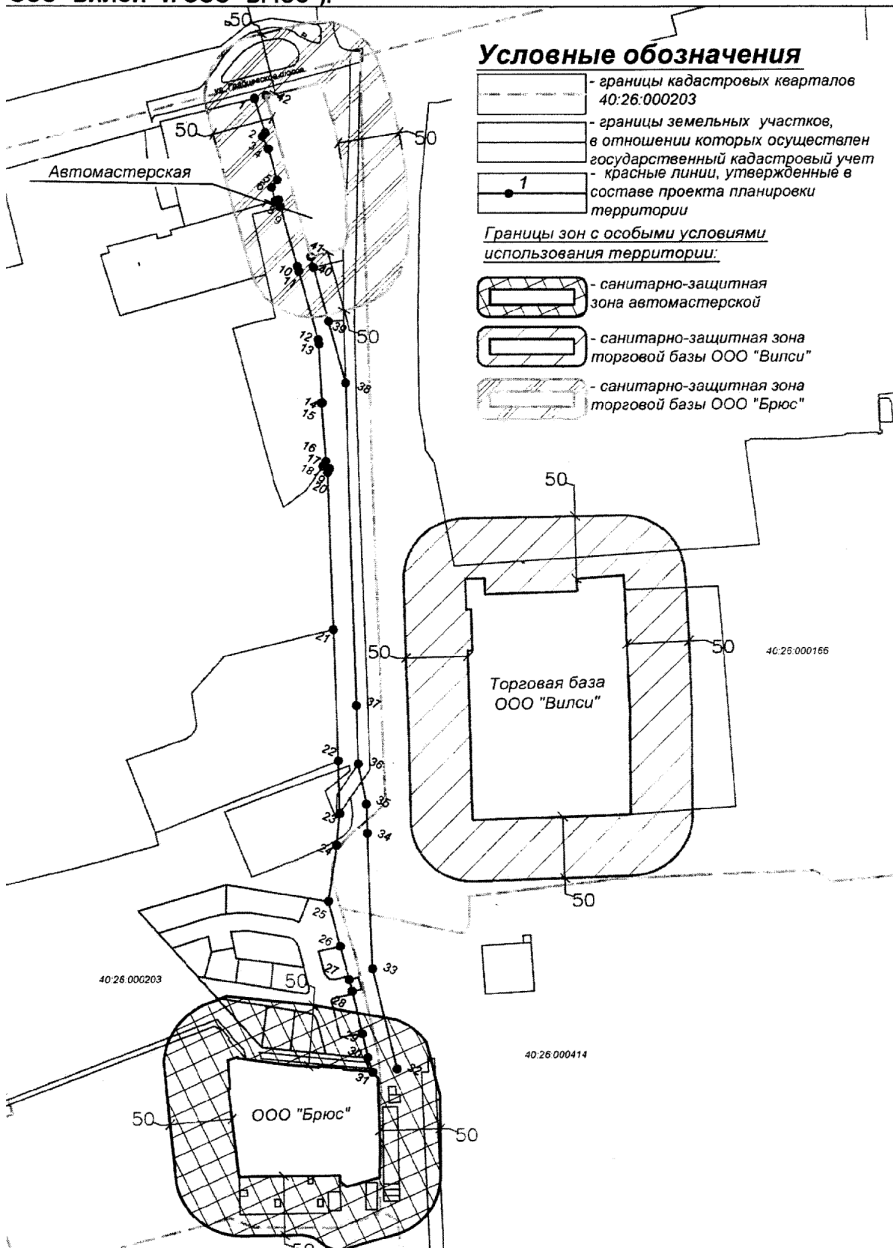

КРАСНЫЕ ЛИНИИ, ГРАНИЦЫ ЗЕМЕЛЬНЫХ УЧАСТКОВ, ГРАНИЦЫ ЗОН С ОСОБИМИ УСЛОВИЯМИ ИСПОЛЬЗОВАНИЯ ТЕРРИТОРИИ (САНИТАРНО-ЗАЩИТНАЯ ЗОНА СКЛАДОВ)

Приложение 21 к постановлению Городской Управы города Калуги от 27.05.2016 № 147-п

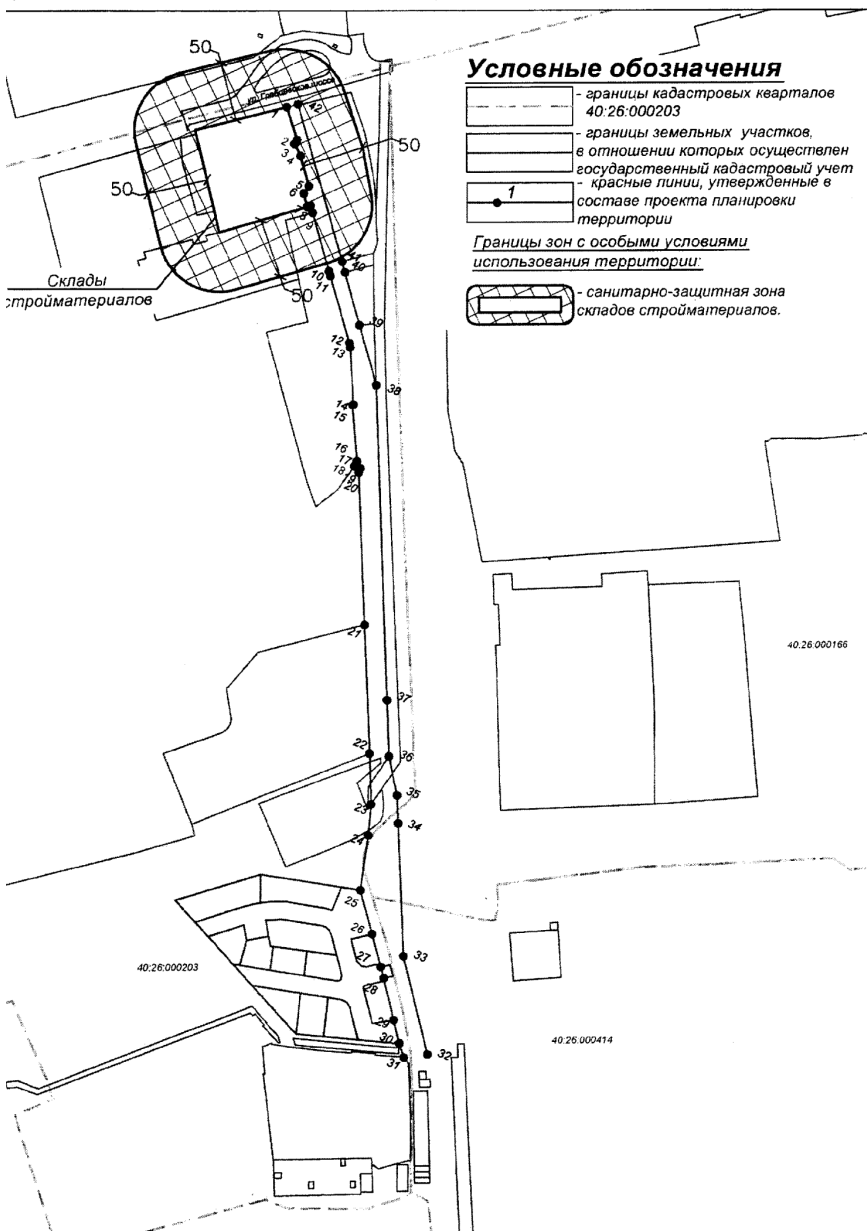

Приложение 22 к постановлению Городской Управы города Калуги от 27.05.2016 № 147-п ПОЛОЖЕНИЕ о площадях образуемых и изменяемых земельных участках, видах разрешенного использования образуемых и изменяемых земельных участков в соответствии с проектом планировки территории. Основные технико-экономические показатели.

Площади образуемых земельных участков, виды разрешенного использования образуемых земельных участков в соответствии с проектом планировки территории.

Условный номер образуемого земельного участка	Площадь образуемого участка, кв.м	Вид разрешенного использования	Код (числовое обозначение) вида разрешенного использования земельного участка	Примечания
:ЗУ1	8618	Коммунальное обслуживание	3.1	образован на землях кадастрового квартала 40:26:000203
:ЗУ2	59	Общее пользование территории	12.0	образуется из земельного участка с кадастровым номером 40:26:000203:32
:ЗУ3	304	Коммунальное обслуживание	3.1	образуется из земельного участка с кадастровым номером 40:26:000203:10
:ЗУ4	5232	Общее пользование территории	12.0	образован на землях кадастровых кварталов 40:26:000203, 40:26:000166, 40:26:000414
:ЗУ5	252	Общее пользование территории	12.0	образуется из земельного участка с кадастровым номером 40:26:000203:32
:ЗУ6	76	Общее пользование территории	12.0	образуется из земельного участка с кадастровым номером 40:26:000203:1219
:ЗУ7	41	Коммунальное обслуживание	3.1	образуется из земельного участка с кадастровым номером 40:26:000203:10
Итого площадь: 14582 кв.м				

Площади изменяемых земельных участков, категория земель, разрешенное использование.

Кадастровый номер земельного участка	Адрес (описание местоположения)	Категория земель	Разрешенное использование	Площадь, кв.м
40:26:000203:10	Местоположение установлено относительно ориентира, расположенного в границах участка. Почтовый адрес ориентира: Калужская обл., г. Калуга, ул. Дубрава	Земли населенных пунктов	на период строительства трассы ВЛ-бкВ от ПС-233(Дубрава) до РУ-бкВ и ее эксплуатации	5133
40:26:000203:1219	Калужская обл., г. Калуга, р-н ул. Новая	Земли населенных пунктов	индивидуальные жилые дома коттеджного типа	6397
40:26:000203:32	Местоположение установлено относительно ориентира, расположенного в границах участка. Почтовый адрес ориентира: Калужская обл., г. Калуга, ул. Дубрава	Земли населенных пунктов	Для эксплуатации электрподстанции «Дубрава»	4729

Основные технико-экономические показатели.

№ п/п	Наименование показателей	Площадь, кв.м
1	Территория проекта межевания:	14582
1.1	Территории образуемых земельных участков	14582
1.2	Территории изменяемых земельных участков	16259
Площадь территории в границах проектирования		14582

И Н Ф О Р М А Ц И Я о необходимости демонтажа временных сооружений (металлических гаражей и сараев) на территории муниципального образования «Город Калуга»

1. Управление строительства и земельных отношений города Калуги в соответствии с постановлением Городской Управы города Калуги от 21.02.2014 № 58-п информирует собственников о необходимости демонтажа временных сооружений до 25.06.2016, расположенных по адресам:

- г. Калуга, ул. Плеханова, район д.86 (металлические гаражи - 3, сарай - 1);
- г. Калуга, ул. Плеханова, район д.88 (металлические гаражи - 3);
- г. Калуга, ул. Телевизионная, район д.2, корп.1 (металлический гараж - 1, бетонный гараж - 1);

2. Информацию необходимо направлять по адресу: 248021, г. Калуга, ул. Московская, д.188 (каб.310,320), тел:22-02-92.

Заместитель Городского Головы - начальник управления строительства и земельных отношений города Калуги **Д.А.ДЕНИСОВ.**

И Н Ф О Р М А Ц И Я

о необходимости демонтажа временных сооружений (металлических гаражей и сараев) на территории муниципального образования «Город Калуга»

1. Управление строительства и земельных отношений города Калуги в соответствии с постановлением Городской Управы города Калуги от 21.02.2014 № 58-п информирует собственников о необходимости демонтажа временных сооружений до 29.06.2016, расположенных по адресу:

- г. Калуга, ул. Болдина, район д.2 (металлические гаражи - 3, сараи - 16);

2. Информацию необходимо направлять по адресу: 248021, г. Калуга, ул. Московская, д.188 (каб.310,320), тел:22-02-92.

Заместитель Городского Головы - начальник управления строительства и земельных отношений города Калуги **Д.А.ДЕНИСОВ.**

И Н Ф О Р М А Ц И Я о необходимости присутствия граждан при осмотре временных сооружений (сараяв, гаражей)

Управление строительства и земельных отношений города Калуги в соответствии с постановлением Городской Управы города Калуги от 21.02.2014 № 58-п информирует владельцев сараев о необходимости присутствия при осмотре временных сооружений, расположенных по адресу:

- г. Калуга, ул. Пухова, район д.14,16,18, 20 — 10.06.2016 в 14 часов 30 минут;

Заместитель Городского Головы - начальник управления строительства и земельных отношений города Калуги **Д.А.ДЕНИСОВ.**



РОССИЙСКАЯ ФЕДЕРАЦИЯ
КАЛУЖСКАЯ ОБЛАСТЬ
ГОРОДСКАЯ УПРАВА ГОРОДА КАЛУГИ
ПОСТАНОВЛЕНИЕ

от 30.05.2016

№151-п

О внесении изменения в постановление Городской Управы города Калуги от 17.08.2015 № 254-п «Об утверждении краткосрочного плана реализации региональной программы капитального ремонта общего имущества в многоквартирных домах на территории МО «Город Калуга» на 2015-2016 годы»

В соответствии со статьей 168 Жилищного кодекса Российской Федерации, постановлением Правительства Калужской области от 30.12.2013 № 753 «Об утверждении региональной программы капитального ремонта общего имущества в многоквартирных домах, расположенных на территории Калужской области на 2014-2043 годы», постановлением Правительства Калужской области от 07.04.2014 № 221 «Об утверждении положения о порядке утверждения органами государственной власти Калужской области, органами местного самоуправления муниципальных образований Калужской области краткосрочных (сроком до трех лет) планов реализации региональной программы капитального ремонта общего имущества в многоквартирных домах», статьями 36, 38 Устава муниципального образования «Город Калуга» ПОСТАНОВЛЯЮ:

1. Внести изменение в постановление Городской Управы города Калуги от 17.08.2015 № 254-п «Об утверждении краткосрочного плана реализации региональной программы капитального ремонта общего имущества в многоквартирных домах на территории муниципального образования «Город Калуга» на 2015-2016 годы», изложив приложение к нему в новой редакции (приложение к настоящему постановлению).

2. Управлению жилищно-коммунального хозяйства города Калуги направить утвержденный краткосрочный план реализации региональной программы капитального ремонта общего имущества в многоквартирных домах на территории муниципального образования «Город Калуга» на 2015-2016 годы в министерство строительства и жилищно-коммунального хозяйства Калужской области в течение 10 дней с момента принятия настоящего постановления.

3. Настоящее постановление вступает в силу после его официального обнародования и подлежит официальному опубликованию.

4. Контроль за исполнением настоящего постановления возложить на управление жилищно-коммунального хозяйства города Калуги.

Городской Голова города Калуги **К.М.ГОРОБЦОВ.**

**Приложение к постановлению Городской Управы города Калуги от 30.05.2016 № 151-п
Краткосрочный план реализации региональной программы капитального ремонта общего имущества в многоквартирных домах на территории МО «Город Калуга»
на 2015-2016 годы**

№ п/п	Адрес МКД *								Год ввода в эксплуатацию	завершение последующего капитального ремонта	Материал стен	Количество этажей	Количество подъездов	общая площадь МКД, всего	Площадь помещений МКД:			Стоимость капитального ремонта	Удельная стоимость капитального ремонта 1 кв. м общей площади помещений МКД	Предельная стоимость капитального ремонта 1 кв. м общей площади помещений МКД	Плановая дата завершения работ			
	тип муниципального образования	наименование муниципального образования	улица (тип)	наименование улицы	дом	корпус	литера	всего							в том числе жилых помещений, находящихся в собственности граждан	в том числе зарегистрированных в МКД на дату утверждения краткосрочного плана	всего					в том числе:	за счет средств Фонда содействия реформированию жилищно-коммунального хозяйства **	за счет средств бюджета Российской Федерации
1	2	3	4	5	6	7	8	9	10	11	12	13	14	15	16	17	18	19	20	21	22	23	24	25
1	город	Калуга	улица	Баррикад	125			1979		Кирпичные	5	1	913,70	607,50	607,50	65	182 520,00	0,00	0,00	0,00	182 520,00	300,44	11 132,00	12.2016
2	город	Калуга	улица	Белинского	6			1985		Кирпичные	5	4	2 683,80	1 558,40	1 558,40	129	1 252 928,35	0,00	0,00	0,00	1 252 928,35	803,98	11 132,00	12.2016
3	город	Калуга	улица	Болдина	11			1961		Кирпичные	4	2	1 783,20	1 551,40	1 551,40	68	3 411 881,88	0,00	0,00	0,00	3 411 881,88	2 199,22	11 132,00	12.2016
4	город	Калуга	улица	Болотникова	6			1960		Кирпичные	5	4	1 631,90	1 061,70	1 061,70	98	2 971 565,68	0,00	0,00	0,00	2 971 565,68	2 798,88	11 132,00	12.2016
5	город	Калуга	улица	Болотникова	13			1965		Кирпичные	5	4	3 279,70	2 195,90	2 195,90	234	4 867 032,19	0,00	0,00	0,00	4 867 032,19	2 216,42	11 132,00	12.2016
6	город	Калуга	улица	Вишневого	3			1982		Кирпичные	5	4	2 817,90	1 721,10	1 721,10	121	1 358 530,05	0,00	0,00	0,00	1 358 530,05	789,34	11 132,00	12.2016
7	город	Калуга	улица	Вишневого	8			1979		Крупнопанельные	5	4	3 318,90	223,80	223,80	172	1 686 564,82	0,00	0,00	0,00	1 686 564,82	7 536,04	11 132,00	12.2016
8	город	Калуга	улица	Вишневого	10			1973		Крупнопанельные	5	4	3 335,30	2 099,70	2 099,70	164	1 076 793,73	0,00	0,00	0,00	1 076 793,73	512,83	11 132,00	12.2016
9	город	Калуга	улица	В.Андреановой	26			1964		Панельные	5	2	2 632,20	2 290,00	2 290,00	174	1 096 000,00	0,00	0,00	0,00	1 096 000,00	478,60	11 132,00	12.2016
10	город	Калуга	улица	Вооруженного восстания	1			1978		Кирпичные	9	1	2 299,90	1 376,40	1 376,40	168	906 576,76	0,00	0,00	0,00	906 576,76	658,66	11 132,00	12.2016
11	город	Калуга	улица	В.Никитиной	41			1972		Кирпичные	5	4	3 342,90	2 018,50	2 018,50	246	555 964,43	0,00	0,00	0,00	555 964,43	275,43	11 132,00	12.2016
12	город	Калуга	улица	Гагарина	11			1983		Кирпичные	5	8	6 576,10	3 455,60	3 455,60	336	3 695 514,56	0,00	0,00	0,00	3 695 514,56	1 069,43	11 132,00	12.2016
13	город	Калуга	улица	Герцена	3			1983		Каменные, кирпичные	9	3	6 551,60	3 480,30	3 480,30	311	9 141 978,68	0,00	0,00	0,00	9 141 978,68	2 626,78	11 132,00	12.2016
14	город	Калуга	улица	Глаголева	9			1963		Панельные	5	4	3 545,20	3 084,3	3 084,30	155	2 370 567,84	0,00	0,00	0,00	2 370 567,84	768,59	11 132,00	12.2016
15	город	Калуга	улица	Дорожная	10			1976		Силикатный кирпич	5	4	3 393,80	2 195,10	2 195,10	163	2 765 402,60	0,00	0,00	0,00	2 765 402,60	1 259,81	11 132,00	12.2016
16	город	Калуга	улица	Добровольского	22			1971		Крупнопанельные	5	4	3 116,80	2 119,10	2 119,10	222	521 242,99	0,00	0,00	0,00	521 242,99	245,97	11 132,00	12.2016
17	город	Калуга	улица	Дружбы	5			1989		Каменные, кирпичные	5	1	2 331,90	1 295,60	1 295,60	146	1 348 442,36	0,00	0,00	0,00	1 348 442,36	1 040,79	11 132,00	12.2016
18	город	Калуга	улица	Дружбы	9			1985		Панельные	5	4	3 288,00	2 275,00	2 275,00	195	2 291 242,16	0,00	0,00	0,00	2 291 242,16	1 007,14	11 132,00	12.2016
19	город	Калуга	улица	Знаменская	2		А	1964		Панельные	5	4	2 610,10	2 270,80	2 270,80	125	1 087 000,00	0,00	0,00	0,00	1 087 000,00	478,68	11 132,00	12.2016
20	город	Калуга	улица	Калужка	4			1973		Панельные	2	3	789,80	538,80	538,80	42	3 311 145,44	0,00	0,00	0,00	3 311 145,44	6 145,41	11 132,00	12.2016
21	город	Калуга	улица	Калужка	6			1982		Панельные	2	2	556,20	324,10	324,10	41	1 366 130,32	0,00	0,00	0,00	1 366 130,32	4 215,15	11 132,00	12.2016
22	город	Калуга	улица	Калинина	15			1980		Силикатный кирпич	5	2	4 022,30	3 578,40	3 578,40	167	2 616 683,10	0,00	0,00	0,00	2 616 683,10	731,24	11 132,00	12.2016
23	город	Калуга	улица	Калужского ополчения	5			1997		Кирпич	9	5	3 764,90	2 227,20	2 227,20	228	1 873 890,00	0,00	0,00	0,00	1 873 890,00	841,37	11 132,00	12.2016
24	город	Калуга	улица	Кирова	25			1958		Кирпич	5	4	6 372,50	3 089,90	3 089,90	197	8 962 065,25	0,00	0,00	0,00	8 962 065,25	2 900,44	11 132,00	12.2016
25	город	Калуга	улица	Клюквина	3			1992		Крупнопанельные	9	4	7 570,90	4 393,00	4 393,00	327	2 064 008,60	0,00	0,00	0,00	2 064 008,60	469,84	11 132,00	12.2016
26	город	Калуга	улица	Клюквина	19			1982		Крупнопанельные	5	4	3 319,70	2 293,30	2 293,30	167	2 186 099,49	0,00	0,00	0,00	2 186 099,49	953,25	11 132,00	12.2016
27	город	Калуга	улица	Константиновых	6			1985		Крупноблоч	5	6	4 361,50	2 620,50	2 620,50	203	2 569 385,32	0,00	0,00	0,00	2 569 385,32	980,49	11 132,00	12.2016
28	город	Калуга	улица	Ленина	24			1966		Кирпичные	5	4	3 190,30	1 959,90	1 959,90	212	10 663 407,86	0,00	0,00	0,00	10 663 407,86	5 440,79	11 132,00	12.2016
29	город	Калуга	улица	Ленина	27		1	1972		Кирпичные	5	4	3 368,30	2 284,70	2 284,70	158	1 309 346,88	0,00	0,00	0,00	1 309 346,88	573,09	11 132,00	12.2016
30	город	Калуга	улица	Ленина	31			1969		Крупнопанельные	5	4	3 953,10	2 677,90	2 677,90	187	648 637,81	0,00	0,00	0,00	648 637,81	242,22	11 132,00	12.2016
31	город	Калуга	улица	Ленина	49			1964		Кирпичные	4	4	2 114,60	1 431,10	1 431,10	89	5 204 586,90	0,00	0,00	0,00	5 204 586,90	3 636,77	11 132,00	12.2016
32	город	Калуга	улица	М. Горького	7			1971		Кирпичные	5	5	4 508,20	2 993,60	2 993,60	254	6 547 008,10	0,00	0,00	0,00	6 547 008,10	2 187,00	11 132,00	12.2016
33	город	Калуга	улица	Майская	8			1985		Панельные	5	4	3 331,20	2 288,70	2 288,70	260	2 182 060,74	0,00	0,00	0,00	2 182 060,74	953,41	11 132,00	12.2016
34	город	Калуга	улица	Молодежная	19/14			1984		Кирпич	5	6	4 141,00	2 450,10	2 450,10	267	2 566 080,00	0,00	0,00	0,00	2 566 080,00	1 047,34	11 132,00	12.2016
35	город	Калуга	улица	Московская	291		1	1970		Кирпичные	5	1	3 243,10	1 887,20	1 887,20	236	541 840,41	0,00	0,00	0,00	541 840,41	287,11	11 132,00	12.2016
36	город	Калуга	улица	Московская	291		2	1980		Кирпичные	5	1	3 189,70	1 875,70	1 875,70	228	533 793,62	0,00	0,00	0,00	533 793,62	284,58	11 132,00	12.2016
37	город	Калуга	улица	Московская	293			1968		Кирпичные	5	4	2 363,80	1 615,40	1 615,40	205	405 698,17	0,00	0,00	0,00	405 698,17	251,14	11 132,00	12.2016
38	город	Калуга	улица	Московская	331			1967		Кирпичные	5	4	3 280,40	1 906,20	1 906,20	218	2 630 434,56	0,00	0,00	0,00	2 630 434,56	1 379,94	11 132,00	12.2016
39	город	Калуга	улица	Московская	345			1981		Крупноблоч	5	4	2 832,60	1 642,70	1 642,70	328	1 351 899,44	0,00	0,00	0,00	1 351 899,44	822,97	11 132,00	12.2016
40	город	Калуга	улица	Механизаторов	21			1994		Крупнопанельные	5	4	3 107,90	1 867,20	1 867,20	134	3 174 338,79	0,00	0,00	0,00	3 174 338,79	1 700,05	11 132,00	12.2016
41	село	Муратовский Щерб-завод			24			1967		Каменные, кирпичные	2	2	747,10	487,10	487,10	27	2 084 788,08	0,00	0,00	0,00	2 084 788,08	4 280,00	11 132,00	12.2016
42	город	Калуга	улица	Никитина	135			1959		Кирпичные	2	2	847,90	312,80	312,80	30	2 076 398,08	0,00	0,00	0,00	2 076 398,08	6 638,10	11 132,00	12.2016
43	город	Калуга	улица	Новаторская	6			1996		Кирпичные	6	4	1 886,20	1 072,00	1 072,00	112	759 165,26	0,00	0,00	0,00	759 165,26	708,18	11 132,00	12.2016
44	город	Калуга	улица	Новослободская	20			1993																

59	город	Калуга	улица	Промышленная	4			1989	Кирпичные	5	8	5 443,90	3 221,60	3 221,60	292	4 498 809,50	0,00	0,00	0,00	4 498 809,50	1 396,45	11 132,00	12.2016
60	город	Калуга	улица	Привокзальная	8	1		1983	Крупнопанельные	5	4	3 324,70	2 285,50	2 285,50	183	3 810 368,90	0,00	0,00	0,00	3 810 368,90	1 667,19	11 132,00	12.2016
61	город	Калуга	улица	Привокзальная	9	1		1983	Крупнопанельные	5	4	3 348,00	2 307,40	2 307,40	178	2 603 602,30	0,00	0,00	0,00	2 603 602,30	1 128,37	11 132,00	12.2016
62	город	Калуга	улица	Привокзальная	9	2		1991	Кирпичные	5	4	2 772,30	1 640,50	1 640,50	124	1 606 183,78	0,00	0,00	0,00	1 606 183,78	979,08	11 132,00	12.2016
63	город	Калуга	улица	Пригородная	11			1987	Кирпичные	5	6	4 161,50	2 457,90	2 457,90	274	2 155 636,98	0,00	0,00	0,00	2 155 636,98	877,02	11 132,00	12.2016
64	город	Калуга	улица	Пушкина	10\75			1919	Кирпичные	4	2	1 544,80	858,70	858,70	82	3 721 735,61	0,00	0,00	0,00	3 721 735,61	4 334,15	11 132,00	12.2016
65	город	Калуга	улица	Пухова	1			1970	Крупнопанельные	5	4	3 350,50	2 204,70	2 204,70	163	2 705 385,82	0,00	0,00	0,00	2 705 385,82	1 227,10	11 132,00	12.2016
66	город	Калуга	улица	Рылеева	3			1975	Каменные, кирпичные	5	2	3 070,50	1 783,90	1 783,90	148	3 682 343,66	0,00	0,00	0,00	3 682 343,66	2 064,21	11 132,00	12.2016
67	город	Калуга	улица	Суворова	5			1982	Панельные	5	4	4 717,20	3 232,70	3 232,70	167	3 123 586,00	0,00	0,00	0,00	3 123 586,00	966,25	11 132,00	12.2016
68	город	Калуга	улица	Суворова	11			1981	Панельные	5	4	3 352,40	2 318,70	2 318,70	195	5 959 433,08	0,00	0,00	0,00	5 959 433,08	2 570,16	11 132,00	12.2016
69	город	Калуга	улица	Суворова	13			1981	Панельные	5	4	3 367,40	2323	2323,1	188	2 434 497,14	0,00	0,00	0,00	2 434 497,14	1 048,00	11 132,00	12.2016
70	город	Калуга	улица	Суворова	15			1981	Панельные	5	4	3 325,40	2 297,40	2 297,40	173	2 296 274,32	0,00	0,00	0,00	2 296 274,32	999,51	11 132,00	12.2016
71	город	Калуга	улица	Суворова	19			1981	Ж/б плиты	5	4	3 292,10	2 278,70	2 278,70	192	2 183 336,80	0,00	0,00	0,00	2 183 336,80	958,15	11 132,00	12.2016
72	город	Калуга	улица	Суворова	21			1990	Панельные	5	4	2 207,60	1 349,10	1 349,10	137	3 798 697,17	0,00	0,00	0,00	3 798 697,17	2 815,73	11 132,00	12.2016
73	город	Калуга	улица	Суворова	31			1990	Панельные	9	3	4 262,00	2 494,30	2 494,30	225	848 514,28	0,00	0,00	0,00	848 514,28	340,18	11 132,00	12.2016
74	город	Калуга	улица	Суворова	58			1979	Крупнопан.	5	4	3 346,00	2 219,40	2 219,40	163	2 726 762,65	0,00	0,00	0,00	2 726 762,65	1 228,60	11 132,00	12.2016
75	город	Калуга	улица	Суворова	63	1		1988	Кирпичные	5	4	2 329,90	1 524,80	1 524,80	136	1 200 902,50	0,00	0,00	0,00	1 200 902,50	787,58	11 132,00	12.2016
76	город	Калуга	улица	Суворова	118			1961	Кирпичные	5	6	6 584,10	5 968,00	5 968,00	112	2 742 343,49	0,00	0,00	0,00	2 742 343,49	459,50	11 132,00	12.2016
77	город	Калуга	улица	Суворова	151			1990	Панельн	5	4	2 080,00	1 154,10	1 154,10	93	1 476 521,06	0,00	0,00	0,00	1 476 521,06	1 279,37	11 132,00	12.2016
78	город	Калуга	улица	Тарутинская	194	1		1975	крупнопан	5	4	3 387,00	2 331,30	2 331,30	181	2 225 947,30	0,00	0,00	0,00	2 225 947,30	954,81	11 132,00	12.2016
79	город	Калуга	улица	Телевизионная	37			1953	Кирпичн	2	2	720,90	402,40	402,40	31	4 199 555,79	0,00	0,00	0,00	4 199 555,79	10 436,27	11 132,00	12.2016
80	город	Калуга	улица	Телевизионная	55			1948	Шлакобл	2	1	310,50	207,50	207,50	18	894 812,55	0,00	0,00	0,00	894 812,55	4 312,35	11 132,00	12.2016
81	город	Калуга	улица	Тельмана	10			1984	Панельные	5	5	5195,80	4520,3	4 520,30	204	3 113 676,00	0,00	0,00	0,00	3 113 676,00	688,82	11 132,00	12.2016
82	город	Калуга	улица	Тепличная	4			1979	Кирпичн.	4	2	744,00	383,10	383,10	36	1 273 264,16	0,00	0,00	0,00	1 273 264,16	3 323,58	11 132,00	12.2016
83	город	Калуга	улица	Тепличная	7			1985	Крупноблоч.	9	6	7 785,90	4 317,10	4 317,10	417	818 378,09	0,00	0,00	0,00	818 378,09	189,57	11 132,00	12.2016
84	город	Калуга	переулок	Теренинский	2			1988	Кирпичн	5	2	1 329,50	663,40	663,40	45	642 972,61	0,00	0,00	0,00	642 972,61	969,21	11 132,00	12.2016
85	город	Калуга	улица	Труда	9		a	1953	Каменные, кирпичные	2	2	740,00	428,80	428,80	23	206 793,82	0,00	0,00	0,00	206 793,82	482,26	11 132,00	12.2016
86	город	Калуга	улица	Труда	22			1981	Крупнобл	5	7	2 834,80	1 629,00	1 629,00	117	4 191 639,54	0,00	0,00	0,00	4 191 639,54	2 573,14	11 132,00	12.2016
87	город	Калуга	улица	Труда	24			1981	Панельные	5	6	4 268,50	2 477,40	2 477,40	117	4 854 905,65	0,00	0,00	0,00	4 854 905,65	1 959,68	11 132,00	12.2016
88	город	Калуга	улица	Труда	32			1985	Панельные	9	5	7 658,50	3 891,70	3 891,70	316	6 312 506,84	0,00	0,00	0,00	6 312 506,84	1 622,04	11 132,00	12.2016
89	ж/д Станция Тихонова Пустынь	улица	Центральная	17				1971	Кирпич	2	2	715,40	469,60	469,60	36	2 100 000,00	0,00	0,00	0,00	2 100 000,00	4 471,89	11 132,00	12.2016
90	город	Калуга	улица	Центральная	20			1973	Крупнопан.	5	4	3 353,30	2 217,50	2 217,50	123	2 187 904,80	0,00	0,00	0,00	2 187 904,80	986,65	11 132,00	12.2016
91	город	Калуга	улица	Чехова	1			1973	Крупнопан.	5	4	3 335,30	2 181,60	2 181,60	154	2 710 978,06	0,00	0,00	0,00	2 710 978,06	1 242,66	11 132,00	12.2016
92	город	Калуга	улица	Чижевского	7			1992	Кирпичн	9	2	1 914,70	1 166,90	1 166,90	92	455 341,48	0,00	0,00	0,00	455 341,48	390,21	11 132,00	12.2016
93	город	Калуга	улица	Чижевского	18			1991	Кирпичн	5	4	1 329,90	786,70	786,70	58	666 933,35	0,00	0,00	0,00	666 933,35	847,76	11 132,00	12.2016
94	город	Калуга	переулок	Врубовой	4			1982	Панельные	9	4	7 676,40	4 354,60	4 354,60	403	9 080 000,00	0,00	0,00	0,00	9 080 000,00	2 085,15	11 132,00	12.2016
95	город	Калуга	улица	Отбойная	18\2			1983	Панельные	9	4	8 294,60	4 758,90	4 758,90	435	9 080 000,00	0,00	0,00	0,00	9 080 000,00	1 908,00	11 132,00	12.2016
96	город	Калуга	улица	Билибина	15			1983	Кирпичные	9	4	7 252,20	4 522,90	4 522,90	326	9 080 000,00	0,00	0,00	0,00	9 080 000,00	2 007,56	11 132,00	12.2016
97	город	Калуга	бульвар	Энтузиастов	2			1986	крупнопан	9	4	12 370,80	7 079,10	7 079,10	465	9 080 000,00	0,00	0,00	0,00	9 080 000,00	1 282,65	11 132,00	12.2016
98	город	Калуга	улица	Кирова	43			1964	Каменные, кирпичные	5	3	5 834,50	5 076,00	5 076,00	175	942 485,93	0,00	0,00	0,00	942 485,93	185,67	11 132,00	12.2016
99	город	Калуга	улица	Суворова	67			1987	Панельные	9	1	2 664,80	1 539,80	1 539,80	145	624 915,26	0,00	0,00	0,00	624 915,26	405,84	11 132,00	12.2016
100	город	Калуга	улица	Гурьянова	39			1971	Панельные	5	3	3 226,60	2 215,50	2 215,50	142	650 685,33	0,00	0,00	0,00	650 685,33	293,69	11 132,00	12.2016
101	город	Калуга	улица	Болотникова	17			1965	Крупнопан.	5	4	2 612,10	1 704,00	1 704,00	147	144 800,00	0,00	0,00	0,00	144 800,00	84,98	11 132,00	12.2016
102	город	Калуга	ж/д станция	Горенская	1			1964	Кирпичные	2	2	366,80	246,80	246,80	32	38 220,00	0,00	0,00	0,00	38 220,00	154,86	11 132,00	12.2016
103	город	Калуга	улица	Добровольского	24			1974	Крупнопанель	5	4	3 355,10	2 309,60	2 309,60	252	81 470,00	0,00	0,00	0,00	81 470,00	35,27	11 132,00	12.2016
104	город	Калуга	улица	Дубрава	12			1990	Панельные	5	7	2 087,40	1 219,00	1 219,00	121	423 690,00	0,00	0,00	0,00	423 690,00	347,57	11 132,00	12.2016
105	город	Калуга	улица	Дубрава	13			1996	Каменные, кирпичные	5	4	3 518,00	2 023,20	2 023,20	186	120 660,00	0,00	0,00	0,00	120 660,00	59,64	11 132,00	12.2016
106	город	Калуга	переулок	Малинники	7	1		1984	Силикатный кирпич	5	4	2 788,80	1 688,40	1 688,40	166	40 360,00	0,00	0,00	0,00	40 360,00	23,90	11 132,00	12.2016
107	город	Калуга	улица	Новаторская	32			1990	Кирпичные	5	4	3 441,70	1 406,70	1 406,70	142	127 250,00	0,00	0,00	0,00	127 250,00	90,46	11 132,00	12.2016
108	город	Калуга	улица	Октябрьская	4			1969	Кирпичные	5	4	3 393,00	2 301,80	2 301,80	176	115 130,00	0,00	0,00	0,00	115 130,00	50,02	11 132,00	12.2016
109	город	Калуга	улица	Ольговская	16			1973	Крупные керамзитобетонные панели	5	4	3 322,90	2 268,50	2 268,50	176	95 820,00	0,00	0,00	0,00	95 820,00	42,24	11 132,00	12.2016
110	город	Калуга	улица	Поле Свободы	24			1953	Кирпичн	2	2	562,90	357,40	357,40	29	41 450,00	0,00	0,00	0,00	41 450,00	115,98	11 132,00	12.2016
111	город	Калуга	улица	Поле Свободы	30			1949	Шлакоблочн.	2	3	763,10	463,90	463,90	48	44 660,00	0,						

